

Ariete

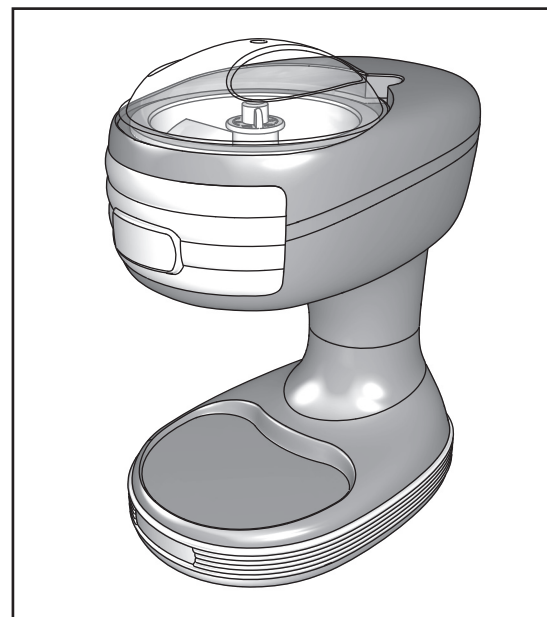

Tritaghiaccio
Ice crusher
Broyeur à glace
Trituradora de hielo
Eiscrusher
Triturador de gelo
Ijscrusher
Θρυμματιστής πάγου
Измельчитель льда
جراشة ثلج
Подрібнювач льоду
Kruszarka do lodu
Isknuser

Numero Verde
800-809065

Ariete

De' Longhi Appliances Srl
Divisione Commerciale Ariete
Via San Quirico, 300
50013 Campi Bisenzio (FI)
E-Mail: info@ariete.net
Internet: www.ariete.net

CE EAC

76

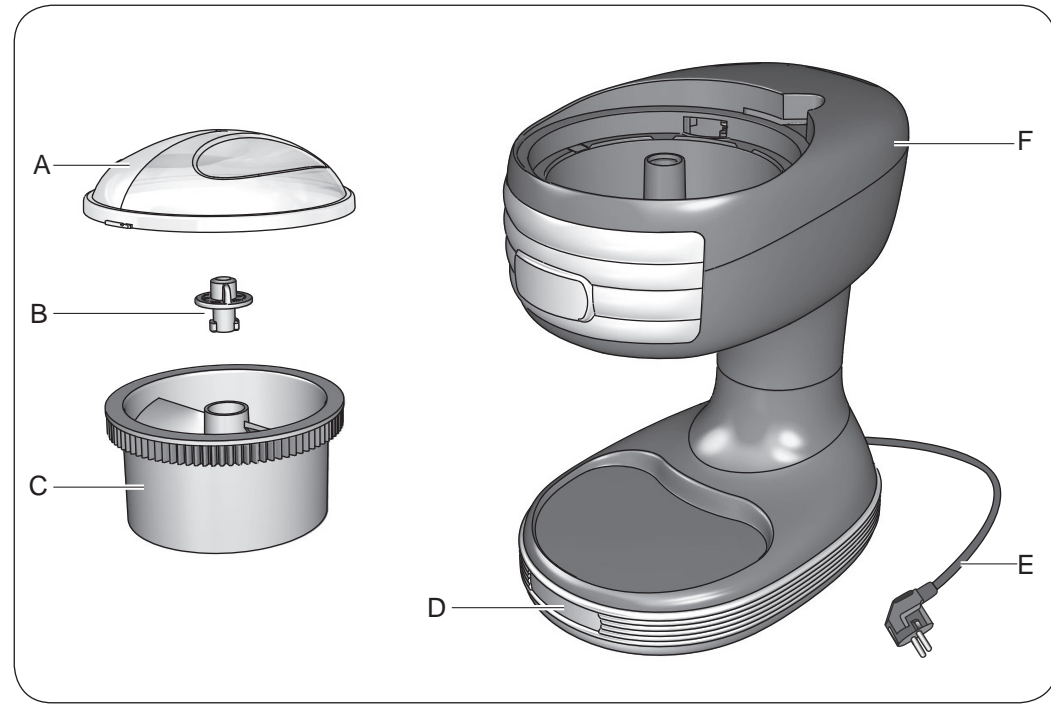

Fig. 1

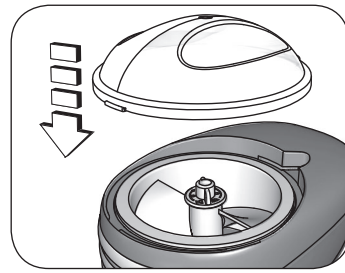

Fig. 8

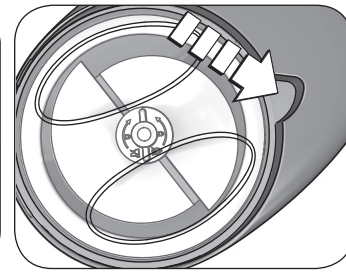

Fig. 9

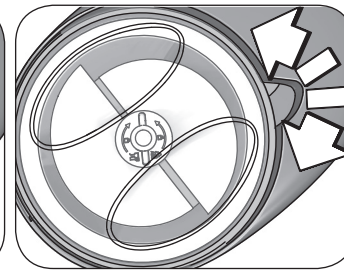

Fig. 10

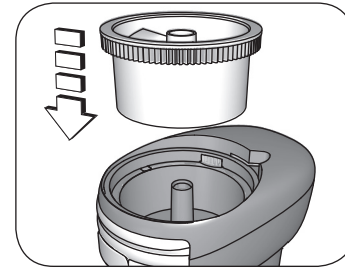

Fig. 2

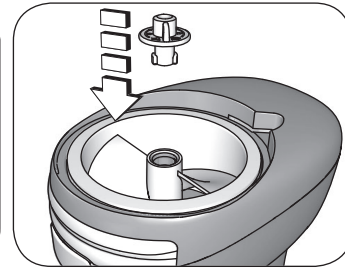

Fig. 3

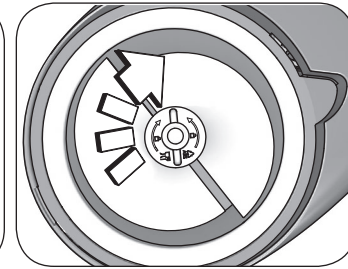

Fig. 4

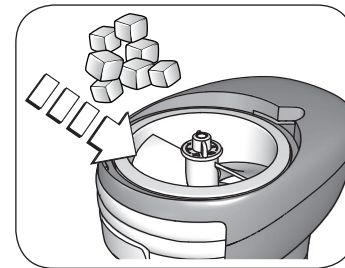

Fig. 5

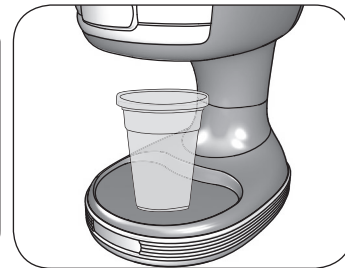

Fig. 6

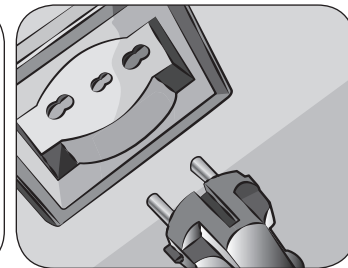

Fig. 7

A PROPOSITO DI QUESTO MANUALE

L'apparecchio è stato realizzato in conformità con le specifiche Normative Europee in vigore e protetto in tutte le parti potenzialmente pericolose per l'utente. Leggere attentamente il presente manuale prima dell'utilizzo. Utilizzare l'apparecchio esclusivamente per l'uso per cui è stato progettato per evitare possibili infortuni e danni. Tenere a portata di mano questo manuale per future consultazioni. Qualora si desideri cedere questo apparecchio ad altre persone, ricordarsi di includere anche queste istruzioni.

Le informazioni riportate in questo manuale sono marcate dai seguenti simboli, che indicano:



Pericolo per i bambini



Avvertenza relativa a ustioni



Pericolo dovuto a elettricità



Attenzione - danni materiali



Pericolo di danni derivanti da altre cause

USO PREVISTO

L'apparecchio può essere utilizzato per tritare il ghiaccio. Non utilizzare alimenti diversi dal ghiaccio a cubetti. Questo apparecchio non deve essere adibito ad uso commerciale ed industriale.

Ogni altro utilizzo dell'apparecchio non è previsto dal Costruttore che si esime da qualsiasi responsabilità per danni di ogni natura, generati da un impiego improprio dell'apparecchio stesso.

L'uso improprio determina inoltre l'annullamento di ogni forma di garanzia.

AVVERTENZE DI SICUREZZA

LEGGERE ATTENTAMENTE LE ISTRUZIONI PRIMA DELL'USO.

- L'apparecchio è stato concepito per essere utilizzato in ambienti domestici o simili a quello domestico, come ad esempio:
 - nelle zone per cucinare riservate al personale dei negozi, negli uffici e in altri ambienti professionali
 - nelle fattorie
 - hotel, motel, bed & breakfast e altre strutture di tipo abitativo (per l'uso da parte dei relativi ospiti).
- Non si assumono responsabilità per uso errato o per impieghi diversi da quelli previsti dal presente libretto. L'uso improprio determina inoltre l'annullamento di ogni forma di garanzia.
- Si consiglia di conservare gli imballi originali, poiché l'assistenza gratuita non è prevista per i guasti causati da imballo non adeguato del prodotto al momento della spedizione ad un Centro di Assistenza autorizzato.
- Per non compromettere la sicurezza dell'apparecchio, utilizzare esclusivamente pezzi di ricambio originali e accessori autorizzati dal costruttore.
- L'apparecchio è conforme al Regolamento (CE) No 1935/2004 del 27/10/2004 relativo ai materiali destinati a venire in contatto con i prodotti alimentari.

 Pericolo per i bambini

- L'apparecchio può essere usato da bambini con un'età superiore a 8 anni e da persone che hanno capacità fisiche, sensoriali o mentali ridotte, oppure con mancanza di esperienza o di conoscenza, solo se sono seguiti da una persona responsabile o se hanno ricevuto e compreso le istruzioni e i pericoli presenti durante l'uso dell'apparecchio.
- I bambini non devono giocare con l'apparecchio.
- Le operazioni di pulizia e manutenzione riportate in questo libretto non devono essere effettuate dai bambini a meno che non abbiano un'età superiore a 8 anni e operino sotto sorveglianza.
- Tenere sempre l'apparecchio e il cavo di alimentazione fuori dalla portata dei bambini con età inferiore agli 8 anni.
- Non lasciar pendere il cavo di alimentazione in un luogo dove potrebbe essere afferrato da un bambino.
- Gli elementi dell'imballaggio non devono essere lasciati alla portata dei bambini in quanto potenziali fonti di pericolo.
- Allorché si decida di smaltire come rifiuto questo apparecchio, si raccomanda di renderlo inoperante tagliandone il cavo di alimentazione. Si raccomanda inoltre di rendere innocue quelle parti dell'apparecchio suscettibili di costituire un pericolo, specialmente per i bambini che potrebbero servirsi dell'apparecchio per i propri giochi.

 Pericolo dovuto a elettricità

- Prima di collegare l'apparecchio alla rete elettrica controllare che la tensione indicata sulla targhetta posta al di sotto dell'apparecchio corrisponda a quella della rete locale.
- L'uso di prolunghe elettriche non autorizzate dal fabbricante dell'apparecchio può provocare danni e incidenti.
- Collegare sempre l'apparecchio a una presa con messa a terra.
- Non collegare alcun altro apparecchio ad elevata potenza (stufe, ferri da stiro, radiatori) alla stessa presa elettrica. Pericolo di sovraccarico elettrico.
- Non tirare mai il cavo di alimentazione o l'apparecchio stesso per scollegare la spina dalla presa elettrica.
- Non mettere mai le parti sotto tensione a contatto con l'acqua: può generarsi un cortocircuito!
- Non lasciare il cavo di alimentazione in contatto con parti taglienti o spigoli vivi.
- Tutte le operazioni di pulizia e manutenzione devono essere effettuate ad apparecchio spento e scollegato dalla presa elettrica.
- Non immergere l'apparecchio in acqua o altri liquidi.
- Non utilizzare l'apparecchio con le mani bagnate o a piedi nudi.
- In caso di inutilizzo, anche per un breve periodo di tempo, spegnere l'apparec-

- chio e scollegare sempre la spina del cavo di alimentazione dalla presa elettrica.
- Non lasciare incustodito l'apparecchio mentre è collegato alla rete elettrica.



Attenzione - danni materiali

- Collocare l'apparecchio su un piano stabile e asciutto.
- Non posizionare l'apparecchio su superfici molto calde o nelle vicinanze di fiamme libere per evitare che il rivestimento possa essere danneggiato.
- Non posizionare l'apparecchio vicino a materiale infiammabile (per esempio tessuti, tende).
- Il cavo di alimentazione non deve entrare in contatto con superfici calde.
- Svolgere completamente il cavo di alimentazione prima dell'utilizzo.
- L'apparecchio non deve essere alimentato attraverso timer esterni o con impianti separati comandati a distanza.
- Non usare l'apparecchio all'aperto.
- Non lasciare l'apparecchio esposto ad agenti atmosferici (per esempio pioggia, sole).
- Dopo aver scollegato la spina di alimentazione, pulire l'apparecchio esclusivamente con un panno umido non abrasivo, aggiungendo poche gocce di detergente neutro non aggressivo.
- Non usare mai solventi che danneggiano la plastica.
- Non superare il livello massimo indicato sul cestello del ghiaccio.
- Non far funzionare l'apparecchio a vuoto.
- Per evitare danni all'apparecchio, non inserire utensili od oggetti metallici nel cestello del ghiaccio. Tenere sempre gli utensili da cucina lontani dalle lame e dalle parti in movimento.
- Non utilizzare l'apparecchio se le lame sono danneggiate.
- Prima di mettere in funzione l'apparecchio, verificare che il cestello del ghiaccio e le lame siano puliti e liberi da oggetti estranei.
- Non far funzionare l'apparecchio per più di 5 minuti consecutivamente. Attendere il raffreddamento del motore prima di utilizzare di nuovo l'apparecchio.



Pericolo di danni derivanti da altre cause

- Scollegare sempre l'apparecchio dalla rete elettrica e attendere che le lame siano completamente ferme prima di inserire o rimuovere singoli componenti.
- Tenere sempre le mani lontane dalle lame e dalle parti in movimento.
- Le lame all'interno del cestello del ghiaccio sono ben affilate. Prestare la massima attenzione durante il montaggio e lo smontaggio dei componenti e durante la pulizia delle lame.
- Afferrare il corpo dell'apparecchio per sollevarlo.
- Collocare l'apparecchio in un ambiente sufficientemente illuminato, pulito e con la presa elettrica facilmente accessibile.
- L'apparecchio deve essere utilizzato e lasciato a riposo su una superficie stabile.

- L'apparecchio non deve essere utilizzato se è stato fatto cadere o se vi sono segni di danni visibili. Non utilizzare l'apparecchio se il cavo di alimentazione o la spina risultano danneggiati, o se l'apparecchio stesso risulta difettoso. Tutte le riparazioni, compresa la sostituzione del cavo di alimentazione, devono essere eseguite solamente da un Centro Assistenza Ariete o da tecnici autorizzati Ariete, in modo da prevenire ogni rischio.

 Per il corretto smaltimento del prodotto ai sensi della Direttiva Europea 2012/19/EU si prega leggere il foglietto allegato al prodotto.

•CONSERVARE SEMPRE QUESTE ISTRUZIONI.

DESCRIZIONE DELL'APPARECCHIO

- A - Coperchio
- B - Dado di bloccaggio
- C - Cestello del ghiaccio
- D - Base di appoggio
- E - Cavo di alimentazione con spina
- F - Corpo dell'apparecchio

Dati di identificazione

Sulla targa dati posta sotto la base di appoggio dell'apparecchio sono riportati i seguenti dati d'identificazione dell'apparecchio:

- costruttore e marcatura CE
- modello [Mod.]
- n° di matricola [SN]
- tensione elettrica di alimentazione [V] e frequenza [Hz]
- potenza elettrica assorbita [W]
- numero verde assistenza

Nelle eventuali richieste ai Centri Assistenza autorizzati, indicare modello e numero di matricola.

PRIMA DELL'USO

Rimuovere il materiale di imballaggio e verificare che tutti i componenti siano presenti.

Posizionare l'apparecchio su una superficie piana e stabile.

Lavare il coperchio (A), il dado di bloccaggio (B) e il cestello del ghiaccio (C) con acqua e sapone. Asciugare bene.



Attenzione!

Prima di procedere con l'assemblaggio, assicurarsi che l'apparecchio sia spento e scollegato dalla presa elettrica.



Attenzione!

Le lame all'interno del cestello del ghiaccio sono ben affilate. Prestare la massima attenzione durante il montaggio e lo smontaggio dei componenti e durante la pulizia delle lame.

Tenere sempre le mani lontane dalle lame e dalle parti in movimento.

- 1 Inserire il cestello del ghiaccio (C) nella sua sede (Fig. 2).
- 2 Posizionare il dado di bloccaggio (B) nella sede presente sul cestello del ghiaccio (C) (Fig. 3).
- 3 Ruotare il dado di bloccaggio (B) in senso orario per bloccare il cestello del ghiaccio (C) (Fig. 4).
- 4 Inserire il ghiaccio da tritare nel cestello del ghiaccio (C) (Fig. 5).

Non riempire MAI il cestello del ghiaccio oltre il livello MAX.

- 5 Posizionare un bicchiere sulla base di appoggio (D) (Fig. 6).

Se si utilizzano bicchieri di carta, inserirli prima dentro a una tazza più pesante.



Attenzione!

Prima di accendere l'apparecchio, assicurarsi di aver installato correttamente tutti i componenti.

- 6 Inserire la spina nella presa elettrica (Fig. 7).
- 7 Posizionare il coperchio (A) sul cestello del ghiaccio (C) (Fig. 8). Allineare l'aletta presente sul coperchio con la sede presente sul corpo dell'apparecchio (F) (Fig. 9).
- 8 Ruotare il coperchio (A) in senso antiorario (Fig. 10). L'aletta presente sul coperchio si inserisce nell'apposita sede e attiva la rotazione del motore.

La rotazione del cestello del ghiaccio si avvia e il ghiaccio tritato viene erogato all'interno del bicchiere.

Al primo utilizzo, può accadere che l'apparecchio emani un leggero odore e un po' di fumo: si tratta di un fenomeno perfettamente normale perché alcune parti sono state leggermente lubrificate. Dopo poco tempo il fenomeno scomparirà.

L'apparecchio può generare rumore durante il funzionamento: si tratta di un fenomeno perfettamente normale.



Attenzione!

Non far funzionare l'apparecchio per più di 5 minuti consecutivamente. Attendere il raffreddamento del motore prima di utilizzare di nuovo l'apparecchio.

- 9 Per interrompere la rotazione del cestello del ghiaccio, ruotare il coperchio (A) in senso orario (Fig. 10). L'aletta presente sul coperchio viene rimossa dall'apposita sede e arresta la rotazione del motore.
 - 10 Scollegare la spina dalla presa elettrica.
- Dopo ogni utilizzo, rimuovere eventuali residui dal cestello del ghiaccio.

CONSIGLI UTILI PER UN FUNZIONAMENTO OTTIMALE

Preferire l'uso di ghiaccio a cubetti piuttosto che ghiaccio con forme stondate.

In caso di eccessivo sforzo del motore, provare a lasciare il ghiaccio a temperatura ambiente per qualche minuto prima di avviare l'apparecchio.

PULIZIA DELL'APPARECCHIO

Una pulizia regolare e quotidiana consente di mantenere l'apparecchio efficiente e di prolungare la durata di vita dell'apparecchio.



Attenzione!

Tutte le operazioni di pulizia e manutenzione devono essere effettuate ad apparecchio spento e scollegato dalla presa elettrica.



Attenzione!

Non lavare mai i componenti dell'apparecchio in lavastoviglie. Non utilizzare getti di acqua diretta.

Non utilizzare detersivi abrasivi o utensili metallici per evitare di graffiare e danneggiare le superfici esterne.

- Rimuovere il coperchio (A), il dado di bloccaggio (B) e il cestello del ghiaccio (C) dal corpo dell'apparecchio (F).
- Pulire il corpo dell'apparecchio (F) e la base di appoggio (D) con un panno umido non abrasivo per non danneggiare il rivestimento.

Pulizia dei componenti



Attenzione!

Le lame all'interno del cestello del ghiaccio sono ben affilate. Prestare la massima attenzione durante il montaggio e lo smontaggio dei componenti e durante la pulizia delle lame.

- Lavare il coperchio (A), il dado di bloccaggio (B) e il cestello del ghiaccio (C) con acqua e sapone. Asciugare bene.

MESSA FUORI SERVIZIO

In caso di messa fuori servizio dell'apparecchio, scollegare la spina di alimentazione dalla presa elettrica. In caso di rottamazione, provvedere alla separazione dei vari materiali utilizzati nella costruzione dell'apparecchio e al loro smaltimento in base alla loro composizione e alle disposizioni di legge vigenti nel Paese di utilizzo.

ABOUT THIS MANUAL

The appliance has been manufactured in compliance with the specific European Standards in force and all the parts potentially dangerous to the user are protected. Read this manual carefully before use. Use the appliance only for its intended use to avoid possible injury and damage. Keep this manual handy for future reference. Should you decide to give this appliance to other people, remember to include these instructions as well. The information provided in this manual is marked with the following symbols, which mean:



Danger for children



Warning of burns



Danger due to electricity



Warning – material damage



Danger of damage due to other causes

INTENDED USE

The appliance can be used to crush ice. Do not use foods other than ice cubes.

This appliance shall not be used for commercial and industrial purposes.

Any other use of the appliance is not intended by the Manufacturer, which is exempt from any liability for damage of any kind, generated by improper use of the appliance.

Improper use also results in voiding any form of warranty.

SAFETY WARNINGS

READ THE INSTRUCTIONS CAREFULLY BEFORE USE.

- The appliance has been designed to be used for household purposes or similar, such as:
 - in cooking areas reserved for shop staff, offices and other professional environments
 - on farms
 - hotels, motels, bed & breakfasts and other residential facilities (for use by guests).
- We decline any responsibility for misuse or for any use other than those specified in this manual. Improper use also results in voiding any form of warranty.
- We suggest keeping the original packaging, as free assistance is not provided for failures resulting from inadequate packaging of the product at the time of shipping to an authorized Service Centre.
- In order not to compromise the safety of the appliance, use only original spare parts and accessories authorized by the manufacturer.
- The appliance complies with the Regulation (EC) No. 1935/2004 of 27/10/2004 concerning the materials intended to come into contact with food products.

 Danger for children

- The appliance can be used by children over 8 years of age and by people with reduced physical, sensory or mental capacities, or who lack experience or knowledge, only if they are supervised by a responsible person or if they have received and understood the instructions and the existing dangers when using the appliance.
- Children shall not play with the appliance.
- Cleaning and maintenance operations described in this manual shall not be made by children unless they are older than 8 and supervised.
- Always keep the appliance and the power cord out of the reach of children under the age of 8.
- Do not let the power cord hang in a place where it could be grasped by a child.
- Do not leave the packaging near children as it is a potential source of danger.
- If you decide to dispose of this appliance as waste, it is recommended to make it inoperative by cutting the power cord. It is also recommended to make harmless the parts of the appliance which could constitute a danger, especially for children who could use the appliance as a game.

 Danger due to electricity

- Before connecting the appliance to the power supply, check that the voltage shown on the rating plate under the appliance matches the local voltage supply.
- The use of extension cords not authorized by the manufacturer can lead to damages and accidents.
- Always connect the appliance to an earthed socket.
- Do not connect any other high-power equipment (such as stoves, irons, radiators) to the same power outlet. Danger of electric overload.
- Never pull the power cord or the appliance to disconnect the plug from the power outlet.
- Never put live parts in contact with water: this might cause a short circuit!
- Do not leave the power cord against sharp parts or sharp edges.
- Cleaning and maintenance operations shall be carried out when the appliance is off and unplugged from the power outlet.
- Do not immerse the appliance in water or other liquids.
- Do not use the appliance if your hands are wet or if you are barefoot.
- If the appliance is left unused, also for a short period of time, turn it off and always unplug the power cord from the power outlet.
- Do not leave the appliance unattended while connected to the power supply.

 Warning – material damage

- Place the appliance on a stable and dry surface.
- Do not place the appliance on very hot surfaces or near open flames to prevent

the coating from being damaged.

- Do not place the appliance near inflammable materials (such as fabrics, curtains).
- The power cord shall not touch hot surfaces.
- Fully unwind the power cord before use.
- The appliance must not be power supplied by external timers or separate remote-controlled systems.
- Do not use the appliance outdoors.
- Do not leave the appliance exposed to weathering (such as rain or sun).
- After unplugging the appliance, only clean the appliance using a damp, non-abrasive cloth and a few drops of mild, non-aggressive detergent.
- Never use solvents that damage plastic parts.
- Do not exceed the maximum level shown on the ice container.
- Do not operate the appliance empty.
- To avoid damaging the appliance, do not place metal tools or objects into the ice container. Always keep kitchen utensils away from blades and moving parts.
- Do not use the appliance if the blades are damaged.
- Before putting the appliance into operation, check that the ice container and the blades are clean and free from foreign objects.
- Do not operate the appliance for more than 5 minutes consecutively. Wait for the motor to cool down before using the appliance again.



Danger of damage due to other causes

- Always unplug the appliance from the power supply and wait for the blades to stop completely before inserting or removing individual components.
- Always keep your hands away from blades and moving parts.
- The blades inside the ice container are very sharp. Pay close attention when installing and removing the components, as well as while cleaning the blades.
- In order to lift the appliance, hold it by the body.
- Place the appliance in an environment that is sufficiently lit, clean and where the power outlet is easily accessible.
- The appliance shall be used and left at rest on a stable surface.
- The appliance shall not be used if it has been dropped or if there are visible signs of damage. Do not use the appliance if the power cord or the plug are damaged, or if the appliance is faulty. All repairs, including the power cord replacement, shall be carried out only by an Ariete Service Centre or by Ariete authorized technicians, in order to prevent any risk.



For the proper disposal of the product in accordance with the European Directive 2012/19/EU, please read the leaflet attached to the product.

• ALWAYS KEEP THESE INSTRUCTIONS FOR FUTURE REFERENCE.

DESCRIPTION OF THE APPLIANCE

- A - Lid
- B - Lock nut
- C - Ice container
- D - Support base
- E - Power cord with plug
- F - Body of the appliance

Identification data

The following identification data of the appliance are reported on the data plate under the base of the appliance:

- manufacturer and CE marking
- model [Mod.]
- serial number [SN]
- power supply voltage [V] and frequency [Hz]
- electrical power consumption [W]
- assistance toll-free phone number

In any requests to authorized Service Centres, specify model and serial number.

BEFORE USE

Remove the packing material and check that all components are present.

Place the appliance on a flat and stable surface.

Wash the lid (A), the lock nut (B) and the ice container (C) in soapy water. Dry well.



Warning!

Before assembling, make sure the appliance is turned off and unplugged from the power outlet.

INSTRUCTIONS FOR USE



Warning!

The blades inside the ice container are very sharp. Pay close attention when installing and removing the components, as well as while cleaning the blades.

Always keep your hands away from blades and moving parts.

- 1 Insert the ice container (C) into its seat (Fig. 2).
- 2 Place the lock nut (B) into the seat on the ice container (C) (Fig. 3).
- 3 Turn the lock nut (B) clockwise to fasten the ice container (C) (Fig. 4).
- 4 Insert ice to be crushed into the ice container (C) (Fig. 5).

NEVER exceed the MAX level when filling the ice container.

- 5 Place a glass on the support base (D) (Fig. 6).

If you are using paper cups, place them into a heavier cup first.



Warning!

Before turning the appliance on, make sure the components are correctly installed.

- 6 Plug the appliance into the power outlet (Fig. 7).
- 7 Place the lid (A) on the ice container (C) (Fig. 8). Align the tab on the lid with the seat on the body of the appliance (F) (Fig. 9).

8 Turn the lid (A) counter-clockwise (Fig. 10). The tab on the lid fits into the specific seat and starts the motor rotation.

The rotation of the ice container starts and the crushed ice is dispensed into the glass.

When using the appliance for the first time, you may notice the release of a slight smell and a little smoke: this is to be considered perfectly normal because some parts have been slightly lubricated. The event will stop occurring after a short time.

The appliance may generate noise during operation: this is to be considered perfectly normal.



Warning!

Do not operate the appliance for more than 5 minutes consecutively. Wait for the motor to cool down before using the appliance again.

9 To stop the ice container rotation, turn the lid (A) clockwise (Fig. 10). The tab on the lid is removed from the specific seat and stops the motor rotation.

10 Disconnect the power cord from the power outlet.

- After each use, remove any residue from the ice container.

USEFUL TIPS FOR OPTIMAL OPERATION

Prefer using cubed ice rather than rounded-shaped ice.

In case of excessive motor effort, try to leave the ice at room temperature for a few minutes before starting the appliance.

CLEANING THE APPLIANCE

Regular and daily cleaning maintains the appliance efficient and extends the life of the appliance.



Warning!

Cleaning and maintenance operations shall be carried out when the appliance is off and unplugged from the power outlet.



Warning!

Never wash the appliance components in the dishwasher. Do not use direct jets of water.

Do not use abrasive cleansers or metal tools in order not to scratch and damage external surfaces.

- Remove the lid (A), the lock nut (B) and the ice container (C) from the body of the appliance (F).
- Clean the body of the appliance (F) and the support base (D) using a damp, non-abrasive cloth to avoid damaging the coating.

Cleaning the components



Warning!

The blades inside the ice container are very sharp. Pay close attention when installing and removing the components, as well as while cleaning the blades.

- Wash the lid (A), the lock nut (B) and the ice container (C) in soapy water. Dry well.

DECOMMISSIONING

In the event of the appliance decommissioning, disconnect the power plug from the power outlet. Should the appliance be disposed of, separate the various materials used in the construction of the appliance and dispose of them according to their composition and the legal provisions in force in the country of use.

À PROPOS DU MANUEL

L'appareil a été fabriqué conformément aux Normes européennes spécifiques en vigueur et toutes les pièces potentiellement dangereuses pour l'utilisateur sont protégées. Lisez ce manuel avec attention avant l'utilisation. Utilisez cet appareil uniquement aux fins pour lesquelles il a été conçu afin d'éviter tout risque de blessure et de dommage. Conservez ce manuel à portée de main pour référence future. Si vous souhaitez transmettre cet appareil à d'autres personnes, n'oubliez pas d'inclure également ces instructions.

Les informations contenues dans ce manuel sont marquées des symboles suivants, qui indiquent :



Danger pour les enfants



Avertissement contre les brûlures



Danger électrique



Attention - dommages matériels



Danger de dommages dus à d'autres causes

UTILISATION PRÉVUE

L'appareil peut également être utilisé pour broyer de la glace. N'utilisez aucun aliment autre que des glaçons. Cet appareil ne doit pas être utilisé à des fins commerciales et industrielles.

Toute autre utilisation de l'appareil n'est pas prévue par le Fabricant, qui est exonéré de toute responsabilité pour les dommages de toute nature, générés par une mauvaise utilisation de l'appareil.

Une utilisation incorrecte entraîne également l'annulation de toute forme de garantie.

AVERTISSEMENTS DE SÉCURITÉ

LISEZ ATTENTIVEMENT LES INSTRUCTIONS AVANT L'UTILISATION.

- L'appareil a été conçu pour être utilisé dans des environnements domestiques ou similaires, tels que :
 - dans les coins cuisine réservés au personnel des magasins, dans les bureaux et autres environnements professionnels
 - dans les fermes
 - hôtels, motels, chambres d'hôtes et autres installations de type logement (à l'usage de leurs clients).
- Le fabricant décline toute responsabilité pour une utilisation incorrecte ou à des fins autres que celles spécifiées dans ce manuel. Une utilisation incorrecte entraîne également l'annulation de toute forme de garantie.
- Il est conseillé de conserver l'emballage d'origine, car les dommages dus à un emballage inapproprié lors de l'expédition à un Centre d'Assistance agréé ne sont pas couverts par l'assistance gratuite.
- Afin de ne pas compromettre la sécurité de l'appareil, n'utilisez que des pièces de rechange et des accessoires d'origine autorisés par le fabricant.
- L'appareil est conforme au règlement (CE) n°1935/2004 du 27/10/2004 concernant les matériaux destinés à entrer en contact avec les produits alimentaires.

Danger pour les enfants

- L'appareil peut être utilisé par les enfants de plus de 8 ans et par des personnes aux capacités physiques, sensorielles ou mentales réduites, ou manquant d'expérience ou de connaissances, uniquement s'ils sont supervisés par une personne responsable ou s'ils ont reçu et compris les instructions et les dangers existants lors de l'utilisation de l'appareil.
- Les enfants ne doivent pas jouer avec l'appareil.
- Les opérations de nettoyage et d'entretien décrites dans ce manuel ne doivent être effectuées par des enfants que s'ils ont plus de 8 ans et opèrent sous surveillance.
- Gardez toujours l'appareil et le câble d'alimentation hors de la portée des enfants de moins de 8 ans.
- Ne laissez pas pendre le câble d'alimentation dans un endroit où il pourrait être saisi par un enfant.
- Les éléments d'emballage ne doivent pas être laissés à la portée des enfants car ils sont des sources potentielles de danger.
- Si vous décidez d'éliminer cet appareil en tant que déchet, il est recommandé de le rendre inopérant en coupant le câble d'alimentation. Il est également recommandé de rendre inoffensives les parties de l'appareil qui pourraient constituer un danger, notamment pour les enfants qui pourraient utiliser l'appareil pour jouer.

Danger électrique

- Avant de brancher l'appareil sur le secteur, vérifiez que la tension indiquée sur la plaque signalétique située sous l'appareil correspond à celle du secteur local.
- L'utilisation de rallonges non autorisées par le fabricant de l'appareil peut provoquer des dommages et des accidents.
- Branchez l'appareil uniquement sur une prise mise à la terre.
- Ne branchez pas d'autres appareils à puissance élevée (poêles, fers à repasser, radiateurs électriques) sur la même prise électrique. Danger de surcharge électrique.
- Ne tirez jamais sur le câble d'alimentation ou sur l'appareil pour débrancher la fiche de la prise électrique.
- Ne mettez jamais de pièces sous tension en contact avec de l'eau : un court-circuit peut se produire!
- Ne laissez pas le câble d'alimentation en contact avec des pièces coupantes et des arêtes vives.
- Toutes les opérations de nettoyage et d'entretien doivent être effectuées lorsque l'appareil est éteint et débranché de la prise électrique.
- Ne plongez pas l'appareil dans l'eau ou d'autres liquides.
- N'utilisez pas l'appareil si vous avez les mains mouillées ou les pieds nus.
- Lorsque l'appareil n'est pas utilisé, même pour une courte période, éteignez-le et

débranchez toujours la fiche du câble d'alimentation de la prise électrique.

- Ne laissez pas l'appareil sans surveillance lorsqu'il est branché sur le secteur.



Attention - dommages matériels

- Placez l'appareil sur une surface stable et sèche.
- Ne placez pas l'appareil sur des surfaces très chaudes ou à proximité de flammes nues pour éviter d'endommager le revêtement.
- Ne placez pas l'appareil à proximité de matériaux inflammables (par exemple tissus, rideaux).
- Le câble d'alimentation ne doit pas entrer en contact avec des surfaces chaudes.
- Déroulez complètement le câble d'alimentation avant l'utilisation.
- L'appareil ne doit pas être alimenté par des minuteries externes ou des systèmes de contrôle à distance.
- N'utilisez pas l'appareil à l'extérieur.
- Ne laissez pas l'appareil exposé aux agents atmosphériques (par exemple pluie, soleil).
- Après avoir débranché la fiche du câble d'alimentation, nettoyez l'appareil uniquement à l'aide d'un chiffon humide non abrasif, en ajoutant quelques gouttes de détergent neutre et non agressif.
- N'utilisez jamais de solvants qui endommagent le plastique.
- Ne dépassez pas le niveau maximum indiqué sur le panier à glace.
- Ne faites pas fonctionner l'appareil à vide.
- Pour éviter d'endommager l'appareil, n'introduisez pas d'ustensiles ou d'objets métalliques dans le panier à glace. Tenez toujours les ustensiles de cuisine éloignés des lames et des pièces mobiles.
- N'utilisez pas l'appareil si les lames sont endommagées.
- Avant de mettre l'appareil en marche, vérifiez que le panier à glace et les lames sont propres et exempts de corps étrangers.
- Ne faites pas fonctionner l'appareil pendant plus de 5 minutes consécutives. Attendez que le moteur refroidisse avant d'utiliser à nouveau l'appareil.



Danger de dommages dus à d'autres causes

- Débranchez toujours l'appareil du secteur et attendez que les lames s'arrêtent complètement avant d'insérer ou de retirer des composants individuels.
- Gardez toujours vos mains éloignées des lames et des pièces mobiles.
- Les lames à l'intérieur du panier à glace sont bien tranchantes. Soyez très prudent lors du montage et du démontage des composants et lors du nettoyage des lames.
- Saisissez le corps de l'appareil pour le soulever.
- Placez l'appareil dans une pièce suffisamment éclairée, propre et où la prise électrique est facilement accessible.
- L'appareil doit être utilisé et laissé à l'arrêt sur une surface stable.

- L'appareil ne doit pas être utilisé s'il est tombé ou s'il présente des signes visibles de dommages. N'utilisez pas l'appareil si le câble d'alimentation ou la fiche sont endommagés, ou si l'appareil est défectueux. Toutes les réparations, y compris le remplacement du câble d'alimentation, doivent être effectuées uniquement par un Centre d'Assistance Ariete ou par des techniciens agréés Ariete, afin d'éviter tout risque.

 Pour une élimination correcte du produit conformément à la directive européenne 2012/19/UE, veuillez lire la notice jointe au produit.

• CONSERVEZ TOUJOURS CES INSTRUCTIONS.

DESCRIPTION DE L'APPAREIL

- A - Couverture
- B - Contre-écrou
- C - Panier à glace
- D - Base d'appui
- E - Câble d'alimentation avec fiche
- F - Corps de l'appareil

Données d'identification

Les données d'identification suivantes de l'appareil sont indiquées sur la plaque signalétique située sous la base de support de l'appareil :

- fabricant et marquage CE
- modèle [Mod.]
- n° de série [SN]
- tension d'alimentation [V] et fréquence [Hz]
- puissance électrique absorbée [W]
- numéro d'assistance sans frais

Dans toute demande auprès des Centres d'Assistance agréés, indiquez le modèle et le numéro de série.

AVANT L'UTILISATION

Retirez l'emballage et vérifiez que tous les composants sont présents.

Placez l'appareil sur une surface plane et stable.

Lavez le couvercle (A), le contre-écrou (B) et le panier à glace (C) à l'eau savonneuse. Séchez bien.



Attention !

Avant d'effectuer les opérations d'assemblage, assurez-vous que l'appareil est éteint et débranché de la prise électrique.

Attention !

Les lames à l'intérieur du panier à glace sont bien tranchantes. Soyez très prudent lors du montage et du démontage des composants et lors du nettoyage des lames.

Gardez toujours vos mains éloignées des lames et des pièces mobiles.

- 1 Insérez le panier à glace (C) dans son logement (Fig. 2).
- 2 Placez le contre-écrou (B) dans son logement sur le panier à glace (C) (Fig. 3).
- 3 Tournez le contre-écrou (B) dans le sens des aiguilles d'une montre pour verrouiller le panier à glace (C) (Fig. 4).
- 4 Insérez la glace à broyer dans le panier à glace (C) (Fig. 5).

Ne remplissez jamais le panier à glace au-delà du niveau MAX.

- 5 Placez un verre sur la base de support (D) (Fig. 6).

Si vous utilisez des gobelets en papier, insérez-les d'abord dans un gobelet plus épais.

Attention !

Avant d'allumer l'appareil, assurez-vous d'avoir correctement installé tous les composants.

- 6 Branchez la fiche sur la prise électrique (Fig. 7).
- 7 Placez le couvercle (A) sur le panier à glace (C) (Fig. 8). Alignez la languette du couvercle avec le siège sur le corps de l'appareil (F) (Fig. 9).
- 8 Tournez le couvercle (A) dans le sens inverse des aiguilles d'une montre (Fig. 10). La languette sur le couvercle s'insère dans son siège et active la rotation du moteur.

La rotation du panier à glace commence et la glace pilée est distribuée dans le gobelet.

Lors de la première utilisation, l'appareil pourrait dégager une légère odeur et un peu de fumée : il s'agit d'un phénomène tout à fait normal parce que certaines parties ont été lubrifiées légèrement. Ce phénomène va bientôt disparaître.

L'appareil peut générer du bruit pendant son fonctionnement : c'est un phénomène parfaitement normal.

Attention !

Ne faites pas fonctionner l'appareil pendant plus de 5 minutes consécutives. Attendez que le moteur refroidisse avant d'utiliser à nouveau l'appareil.

- 9 Pour arrêter la rotation du panier à glace, tournez le couvercle (A) dans le sens des aiguilles d'une montre (Fig. 10). La languette sur le couvercle est retiré dans son siège et arrête la rotation du moteur.
 - 10 Débranchez la fiche de la prise électrique.
- Après chaque utilisation, retirez tout résidu du panier à glace.

CONSEILS UTILES POUR UN FONCTIONNEMENT OPTIMAL

Préférez l'utilisation de glaçons en cube plutôt que de glaçons aux formes arrondies.

En cas d'effort moteur excessif, essayez de laisser la glace à température ambiante pendant quelques minutes avant de démarrer l'appareil.

NETTOYAGE DE L'APPAREIL

Un nettoyage régulier et quotidien permet de maintenir l'efficacité de l'appareil et de prolonger sa durée de vie.



Attention !

Toutes les opérations de nettoyage et d'entretien doivent être effectuées lorsque l'appareil est éteint et débranché de la prise électrique.



Attention !

Ne lavez jamais les composants de l'appareil au lave-vaisselle. N'utilisez pas de jets d'eau directe.

N'utilisez pas de nettoyeurs abrasifs ou d'outils métalliques pour éviter de rayer et d'endommager les surfaces externes.

- Retirez le couvercle (A), le contre-écrou (B) et le panier à glace (C) du corps de l'appareil (F).
- Nettoyez le corps de l'appareil (F) et la base de support (D) à l'aide d'un chiffon humide non abrasif pour éviter d'endommager le revêtement.

Nettoyage des composants



Attention !

Les lames à l'intérieur du panier à glace sont bien tranchantes. Soyez très prudent lors du montage et du démontage des composants et lors du nettoyage des lames.

- Lavez le couvercle (A), le contre-écrou (B) et le panier à glace (C) à l'eau savonneuse. Séchez bien.

MISE HORS SERVICE

Si l'appareil doit être mis hors service, débranchez la fiche d'alimentation de la prise électrique. En cas de mise au rebut, séparez les différents matériaux utilisés dans la construction de l'appareil et éliminez-les conformément à leur composition et aux dispositions légales en vigueur dans le pays d'utilisation.

ZU DIESER BEDIENUNGSANLEITUNG

Das Gerät wurde in Übereinstimmung mit den geltenden europäischen Normen hergestellt und ist in den Bereichen geschützt, die für den Benutzer gefährlich sein könnten. Lesen Sie dieses Handbuch vor dem Gebrauch sorgfältig durch. Verwenden Sie das Gerät nur für den vorgesehenen Zweck, um mögliche Verletzungen und Schäden zu vermeiden. Die Bedienungsanleitung muss jederzeit zugänglich aufbewahrt werden. Wenn dieses Gerät an eine andere Person weitergegeben wird, muss diese Betriebsanleitung beigelegt werden.

Die in dieser Bedienungsanleitung aufgeführten Informationen sind mit den nachstehenden Symbolen gekennzeichnet, die auf Folgendes hinweisen:



Gefahr für Kinder



Hinweise zu Verbrennungsgefahr



Gefahr durch Strom



Achtung - Sachschäden



Schadensgefahr wegen anderer Ursachen

VORGESEHENE VERWENDUNG

Das Gerät kann zum Zerkleinern von Eis verwendet werden. Verwenden Sie keine anderen Lebensmittel als Eiswürfel.

Dieses Gerät muss nicht für gewerbliche oder industrielle Zwecke verwendet werden.

Jede andere Verwendung des Geräts ist vom Hersteller nicht vorgesehen. Der Hersteller übernimmt keine Haftung für Schäden jeglicher Art, die durch unsachgemäßen Gebrauch des Geräts entstehen.

Bei einem ungeeigneten Einsatz verfallen alle Garantieansprüche.

SICHERHEITSHINWEISE

DIE BEDIENUNGSANLEITUNGEN VOR DEM GEBRAUCH AUFMERKSAM LESTEN.

- Das Gerät ist für die Verwendung in häuslichen oder haushaltsähnlichen Umgebungen konzipiert, wie z. B.:
 - in Küchen für Mitarbeiter in Läden, Büros und anderen gewerblichen Bereichen
 - in landwirtschaftlichen Betrieben
 - Hotels, Motels, B&Bs und andere Wohngebäude (zur Nutzung durch ihre Gäste).
- Wir übernehmen keine Haftung bei einem falschen oder in dieser Anleitung nicht vorgesehenen Einsatz. Bei einem ungeeigneten Einsatz verfallen alle Garantieansprüche.
- Wir empfehlen die Originalverpackungen aufzubewahren, da die kostenlose Leistung des Kundendiensts für Transportschäden, die durch falsche Verpackung bei der Spedition zum Kundendienst entstehen, nicht vorgesehen ist.
- Um die Sicherheit des Geräts nicht zu gefährden, dürfen nur vom Hersteller zugelassene Originalersatzteile und -zubehör verwendet werden.

- Das Gerät entspricht der Verordnung (EG) Nr. 1935/2004 vom 27.10.2004 über Materialien, die dazu bestimmt sind, mit Lebensmitteln in Berührung zu kommen.

Gefahr für Kinder

- Das Gerät darf von Kindern ab 8 Jahren und von Personen mit eingeschränkten physischen, sensorischen oder geistigen Fähigkeiten oder mangelnder Erfahrung und Kenntnis nur benutzt werden, wenn sie von einer verantwortlichen Person beaufsichtigt werden oder die Anweisungen und Gefahren bei der Benutzung des Gerätes erhalten und verstanden haben.
- Kinder dürfen mit dem Gerät nicht spielen.
- Die Reinigungs- und Wartungsarbeiten dürfen nur von Kindern durchgeführt werden, wenn diese über 8 Jahre alt sind und beaufsichtigt werden.
- Das Gerät und das Stromkabel sollen außerhalb der Reichweite von Kindern, die jünger als 8 Jahren sind, gehalten werden.
- Das Kabel darf nicht an Stellen hängen, wo es von Kinder angefasst werden kann.
- Verpackungselemente dürfen nicht in der Reichweite von Kindern aufbewahrt werden, da sie eine potenzielle Gefahrenquelle darstellen.
- Wir empfehlen Ihnen, das Gerät durch Abschneiden des Netzkabels außer Betrieb zu setzen, wenn Sie es als Abfall entsorgen möchten. Wir empfehlen außerdem die Geräteteile unschädlich zu machen, die besonders für Kinder gefährlich sein könnten, falls sie eventuell das Gerät für ihre Spiele verwenden sollten.

Gefahr wegen Strom

- Bevor Sie das Gerät an das Stromnetz anschließen, überprüfen Sie, ob die auf dem Typenschild an der Unterseite des Geräts angegebene Spannung mit der örtlichen Netzspannung übereinstimmt.
- Die Verwendung von Verlängerungskabeln, die nicht vom Hersteller des Geräts zugelassen sind, kann zu Schäden und Unfällen führen.
- Das Gerät immer an eine geerdete Steckdose anschließen.
- Schließen Sie keine anderen Geräte mit hoher Leistung (Heizgeräte, Bügeleisen, Heizkörper) an dieselbe Steckdose an. Überlastungsgefahr.
- Niemals am Netzkabel oder am Gerät ziehen, um den Netzstecker aus der Steckdose zu entfernen.
- Die unter Spannung stehenden Geräteteile dürfen nicht in Kontakt mit Wasser kommen: Es kann ein Kurzschluss entstehen!
- Achten Sie darauf, dass das Netzkabel nicht mit scharfen Teilen oder Kanten in Berührung kommt.
- Alle Reinigungs- und Wartungsarbeiten müssen bei ausgeschaltetem und vom Netz getrenntem Gerät durchgeführt werden.
- Das Gerät nie in Wasser oder andere Flüssigkeiten tauchen.
- Benutzen Sie das Gerät nicht mit nassen Händen oder barfuß.

- Wenn das Gerät nicht verwendet wird (auch nicht für einen kurzen Zeitraum) schalten Sie es aus und ziehen Sie immer den Netzstecker aus der Steckdose.
- Lassen Sie das Gerät nicht unbeaufsichtigt, wenn es an das Stromnetz angeschlossen ist.



Achtung - Sachschäden

- Stellen Sie das Gerät auf eine stabile, trockene Oberfläche.
- Das Gerät nicht auf heißen Oberflächen oder in der Nähe von offenen Flammen stellen, um zu vermeiden, dass das Gehäuse beschädigt wird.
- Stellen Sie das Gerät nicht in der Nähe von brennbarem Material (z. B. Stoffe, Vorhänge).
- Das Netzkabel darf nicht mit heißen Oberflächen in Berührung kommen.
- Vor Gebrauch soll das Kabel immer ganz abgewickelt werden.
- Das Gerät darf nicht über externe Timer oder separate ferngesteuerte Systeme versorgt werden.
- Das Gerät darf nicht im Freien benutzt werden.
- Lassen Sie das Gerät nicht der Witterung (z. B. Regen, Sonne) ausgesetzt.
- Nach dem Ziehen des Netzsteckers das Gerät ausschließlich mit einem feuchten, nicht scheuernden Tuch und einigen Tropfen eines milden, nicht aggressiven Reinigungsmittels reinigen.
- Keine Lösungsmittel verwenden, die Plastikteile beschädigen.
- Überschreiten Sie nicht den auf dem Eisbehälter angegebenen Höchststand.
- Das Gerät darf nicht leer laufen.
- Keine Werkzeuge oder Metallgegenstände in den Eisbehälter einführen, um Beschädigungen am Gerät zu vermeiden. Küchenutensilien immer von den Klingen und den in Bewegung befindlichen Teilen fernhalten.
- Gerät nicht benutzen, wenn die Klingen beschädigt sind.
- Vergewissern Sie sich vor Inbetriebnahme des Geräts, dass der Eisbehälter und die Messer sauber und frei von Fremdkörpern sind.
- Betreiben Sie das Gerät durchgehend nicht länger als 5 Minuten. Warten Sie, bis der Motor abgekühlt ist, bevor Sie das Gerät wieder benutzen.



Schadensgefahr wegen anderer Ursachen

- Trennen Sie das Gerät immer vom Stromnetz und warten Sie, bis die Klingen vollständig zum Stillstand gekommen sind, bevor Sie einzelne Komponenten einsetzen oder herausnehmen.
- Halten Sie die Hände stets von den Klingen und beweglichen Teilen fern.
- Die Klingen im Inneren des Eisbehälters sind sehr scharf. Beim Montieren und Demontieren der Teile und bei der Reinigung der Klingen mit höchster Vorsicht vorgehen.
- Fassen Sie den Körper des Geräts, um es anzuheben.
- Stellen Sie das Gerät in einem ausreichend gut beleuchteten, sauberen Raum

mit einer leicht zugänglichen Steckdose auf.

- Das Gerät auf einer festen Unterlage benutzen und abstellen.
- Das Gerät darf nicht benutzt werden, wenn es heruntergefallen ist oder sichtbare Schäden aufweist. Verwenden Sie das Gerät nicht, wenn das Netzkabel oder der Netzstecker beschädigt ist oder wenn das Gerät selbst einen Defekt aufweist. Um jedes Risiko zu vermeiden, dürfen alle Reparaturen, der Austausch des Netzkabels eingeschlossen, nur von einem Ariete-Kundendienst oder von autorisierten Ariete-Technikern durchgeführt werden.

 Zur korrekten Entsorgung des Produkts gemäß Europa-Richtlinie 2012/19/2002/CE EU bitte das beiliegende Informationsblatt lesen.

•DIE BEDIENUNGSANLEITUNG IMMER AUFBEWAHREN.

BESCHREIBUNG DES GERÄTS

- A - Deckel
- B - Stellmutter
- C - Eisbehälter
- D - Stützbasis
- E - Stromkabel + Stecker
- F - Gehäuse des Geräts

Identifikationsangaben

Das Typenschild an der Unterseite des Geräts enthält die folgenden Angaben zur Identifizierung des Geräts:

- Hersteller und EC-Markierung
- Modell [Mod.]
- Seriennummer [SN]
- Versorgungsspannung [V] und Frequenz [Hz]
- Leistungsaufnahme [W]
- Telefonnummer des Kundendiensts

Bei eventuellen Anfragen an die autorisierten Kundendienst-Centern, immer das Modell und die Seriennummer angeben.

VOR DER VERWENDUNG

Das Verpackungsmaterial entfernen und prüfen, ob alle Bestandteile vorhanden sind.

Das Gerät auf eine flache und stabile Oberfläche stellen.

Den Deckel (A), die Stellmutter (B) und den Eisbehälter (C) mit Wasser und Reinigungsmittel säubern. Gut trocknen.



Achtung!

Bevor Sie mit der Montage fortfahren, stellen Sie sicher, dass das Gerät ausgeschaltet und vom Stromnetz getrennt ist.



Achtung!

Die Klingen im Inneren des Eisbehälters sind sehr scharf. Beim Montieren und Demontieren der Teile und bei der Reinigung der Klingen mit höchster Vorsicht vorgehen.

Halten Sie die Hände stets von den Klingen und beweglichen Teilen fern.

- 1 Setzen Sie den Eisbehälter (C) in seine Aufnahmestelle (Abb. 2).
- 2 Setzen Sie die Stellmutter (B) in ihren Sitz am Eisbehälter (C) (Abb. 3).
- 3 Um den Eisbehälter (C) zu befestigen, die Stellmutter (B) im Uhrzeigersinn drehen (Abb.4).
- 4 Geben Sie das zu zerkleinernde Eis in den Eisbehälter (C) (Abb. 5).

NIEMALS den Eisbehälter über den Höchstfüllstand (MAX) füllen.

- 5 Stellen Sie ein Glas auf die Stellfläche (D) (Abb. 6).

Wenn Sie Pappbecher verwenden, stecken Sie diese zunächst in einen schwereren Becher.



Achtung!

Stellen Sie vor dem Einschalten des Geräts sicher, dass alle Komponenten korrekt installiert sind.

- 6 Den Stecker in die Stromsteckdose einstecken (Abb. 7).
- 7 Den Deckel (A) auf den Eisbehälter (C) setzen (Abb. 8). Richten Sie die Lasche des Deckels auf den Sitz des Gerätegehäuses aus (F) (Abb. 9).
- 8 Drehen Sie den Deckel (A) gegen den Uhrzeigersinn (Abb. 10). Die Lasche am Deckel gleitet in die Aufnahmestelle und aktiviert die Drehung des Motors.

Der Eisbehälter beginnt sich zu drehen und das zerstoßene Eis wird in den Becher gegeben.

Bei der ersten Inbetriebnahme kann das Gerät einen leichten Geruch und ein wenig Rauch abgeben: Dies ist völlig normal, da einige Teile leicht geschmiert wurden. Nach kurzer Zeit wird das Phänomen verschwinden.

Das Gerät kann während des Betriebs Geräusche erzeugen: Dies ist eine völlig normale Erscheinung.



Achtung!

Betreiben Sie das Gerät durchgehend nicht länger als 5 Minuten. Warten Sie, bis der Motor abgekühlt ist, bevor Sie das Gerät wieder benutzen.

- 9 Um die Drehung des Eisbehälters zu stoppen, drehen Sie den Deckel (A) im Uhrzeigersinn (Abb. 10). Die Lasche am Deckel schiebt sich aus der Aufnahmestelle heraus und stoppt die Drehung des Motors.
 - 10 Ziehen Sie den Stecker aus der Steckdose.
- Entfernen Sie nach jedem Gebrauch alle Rückstände aus dem Eisbehälter.

NÜTZLICHE TIPPS FÜR EINEN OPTIMALEN BETRIEB

Es ist empfehlenswert anstatt Eis mit runden Formen Eiswürfel zu verwenden.

Wenn der Motor übermäßig beansprucht wird, lassen Sie das Eis einige Minuten bei Raumtemperatur stehen, bevor Sie das Gerät starten.

REINIGUNG DES GERÄTES

Eine regelmäßige, tägliche Reinigung hält das Gerät in gutem Zustand und verlängert seine Lebensdauer.



Achtung!

Alle Reinigungs- und Wartungsarbeiten müssen bei ausgeschaltetem und vom Netz getrenntem Gerät durchgeführt werden.



Achtung!

Reinigen Sie die Teile des Geräts niemals in der Spülmaschine. Verwenden Sie keinen direkten Wasserstrahl.

Keine scheuernden Reinigungsmittel oder Metallgegenstände verwenden, um Kratzer oder Schäden an der Oberfläche zu vermeiden.

- Entnehmen Sie den Deckel (A), die Stellmutter (B) und den Eisbehälter (C) aus dem Gerätegehäuse (F).
- Reinigen Sie das Gerätegehäuse (F) und die Aufstellfläche (D) mit einem nicht abrasiven, feuchten Tuch, um die Beschichtung nicht zu beschädigen.

Reinigung der Bestandteile



Achtung!

Die Klingen im Inneren des Eisbehälters sind sehr scharf. Beim Montieren und Demontieren der Teile und bei der Reinigung der Klingen mit höchster Vorsicht vorgehen.

- Den Deckel (A), die Stellmutter (B) und den Eisbehälter (C) mit Wasser und Reinigungsmittel säubern. Gut trocknen.

AUSSERBETRIEBSETZUNG

Wenn das Gerät außer Betrieb genommen wird, ziehen Sie den Netzstecker aus der Steckdose. Im Falle einer Verschrottung müssen die verschiedenen beim Bau des Geräts verwendeten Materialien entsprechend ihrer Zusammensetzung und den im Verwendungsland geltenden gesetzlichen Bestimmungen getrennt und entsorgt werden.

A PROPÓSITO DE ESTE MANUAL

El aparato está diseñado de acuerdo con las Normas Europeas específicas en vigor y protegido en todas las partes potencialmente peligrosas para el usuario. Lea atentamente este manual antes de utilizarlo por primera vez. Utilice el aparato exclusivamente para el uso para el que fue diseñado, a fin de evitar posibles lesiones o daños materiales. Mantenga a mano este manual para futuras consultas. Si desea entregar este aparato a otras personas, no olvide incluir también estas instrucciones.

Las informaciones contenidas en este manual están marcadas por los siguientes símbolos, que indican:



Peligro para los niños



Advertencia relativa a quemaduras



Peligro debido a electricidad



Atención - daños materiales



Peligro de daños debidos a otras causas

USO PREVISTO

El aparato se puede utilizar para triturar hielo. No utilice alimentos que no sean hielo en cubitos.

Este aparato no está destinado a un uso comercial e industrial.

Cualquier otro uso del aparato no está previsto por el fabricante que se exime de toda responsabilidad por daños de cualquier tipo causados por un uso impropio del aparato.

El uso inapropiado, además, anula todo tipo de garantía.

ADVERTENCIAS DE SEGURIDAD

LEA ATENTAMENTE LAS INSTRUCCIONES ANTES DEL USO.

- El aparato ha sido diseñado para ser utilizado en ambientes domésticos o similares a los domésticos, como por ejemplo:
 - en las zonas de cocina reservadas al personal de las tiendas, en las oficinas y en otros ambientes profesionales
 - en las granjas
 - hoteles, moteles, pensiones y otros alojamientos (para el uso de sus huéspedes).
- No se asumen responsabilidades por el uso incorrecto o por utilizaciones diferentes a las previstas en este manual de instrucciones. El uso inapropiado, además, anula todo tipo de garantía.
- Se recomienda conservar el embalaje original, ya que la asistencia gratuita no concierne los daños causados por un embalaje no adecuado del producto al momento del envío a un Centro de Servicio Autorizado.
- Para evitar comprometer la seguridad del aparato, utilice sólo repuestos originales y accesorios autorizados por el fabricante.
- El aparato cumple con el Reglamento (CE) N° 1935/2004 del 27/10/2004 sobre los materiales destinados a entrar en contacto con productos alimenticios.

Peligro para los niños

- El dispositivo puede ser utilizado por niños mayores de 8 años y por personas que tienen capacidades físicas, sensoriales o mentales reducidas, o falta de experiencia o conocimiento, sólo si están acompañados por una persona responsable o si han recibido y entendido las instrucciones y los peligros que el uso del aparato conlleva.
- Los niños no deben jugar con el aparato.
- Las operaciones de limpieza y mantenimiento indicadas en este folleto no deben ser efectuadas por niños, a menos que sean mayores de 8 años y estén vigilados.
- Mantenga siempre el aparato y el cable de alimentación fuera del alcance de los niños menores de 8 años.
- No deje colgando el cable de alimentación en lugares donde podría ser agarrado por un niño.
- Los elementos del embalaje no se deben dejar al alcance de los niños, ya que podrían originar peligros.
- Si decide deshacerse de este aparato, se recomienda inutilizarlo cortando el cable de alimentación. Se recomienda además eliminar las partes del aparato que puedan originar peligro, especialmente para los niños, que podrían utilizar el aparato para sus juegos.

Peligro debido a electricidad

- Antes de conectar el aparato a la red eléctrica compruebe que el voltaje indicado en la placa situada debajo del aparato corresponda al de la red local.
- El uso de cables alargadores no autorizados por el fabricante puede provocar daños y accidentes.
- Conecte siempre el aparato a una toma de corriente con puesta a tierra.
- No conecte ningún otro dispositivo de alta potencia (estufas, planchas, radiadores, etc.) en la misma toma de corriente. Peligro de sobrecarga eléctrica.
- Nunca tire del cable de alimentación o del aparato para desconectar la clavija de la toma eléctrica.
- No coloque nunca las partes bajo tensión en contacto con el agua: ¡puede generarse un corto circuito!
- No deje el cable de alimentación en contacto con bordes afilados o esquinas agudas.
- Todas las operaciones de limpieza y mantenimiento deben efectuarse con el aparato apagado y desconectado de la toma de corriente.
- No sumerja el aparato en agua u otros líquidos.
- No utilice el aparato con las manos mojadas o los pies descalzos.
- Si no lo utiliza, aunque sea por un corto período de tiempo, apague el aparato y desconecte siempre la clavija de alimentación de la toma eléctrica.
- No deje sin vigilancia el aparato mientras esté conectado a la red eléctrica.

Atención - daños materiales

- Coloque el aparato sobre una superficie estable y seca.
- No coloque el aparato sobre superficies calientes o cerca de llamas para evitar daños a la parte exterior de la carcasa.
- No coloque el aparato cerca de materiales inflamables (telas, cortinas).
- El cable de alimentación no debe entrar en contacto con superficies calientes.
- Desenrolle completamente el cable antes del uso.
- No se debe alimentar el producto a través de temporizadores externos o instalaciones con control remoto.
- No utilice el aparato en un espacio al aire libre.
- No deje el aparato expuesto a los agentes atmosféricos (por ejemplo, lluvia o sol).
- Después de haber desconectado la clavija de alimentación, limpie el aparato exclusivamente con un paño húmedo no abrasivo, añadiendo unas pocas gotas de detergente neutro no agresivo.
- Nunca utilice solventes que dañan las partes de plástico.
- No supere el nivel máximo indicado en la cesta del hielo.
- No haga funcionar el aparato vacío.
- Para evitar daños en el aparato, no introduzca utensilios de cocina ni objetos metálicos en la cesta. Mantenga siempre los utensilios de cocina alejados de las cuchillas y de las piezas en movimiento.
- No utilice el aparato si las cuchillas están dañadas.
- Antes de poner en marcha el aparato, asegúrese de que la cesta del hielo y las cuchillas estén limpios y libres de cualquier objeto.
- No utilice el aparato durante más de 5 minutos seguidos. Espere a que el motor se enfríe antes de volver a utilizar el aparato.

Peligro de daños debidos a otras causas

- Desconecte siempre el aparato de la red eléctrica y espere a que las cuchillas estén completamente paradas antes de introducir o quitar componentes individuales.
- Mantenga siempre las manos alejadas de las cuchillas y de las piezas en movimiento.
- Las cuchillas dentro de la cesta del hielo están muy afiladas. Tenga especial cuidado al montar y desmontar los componentes y al limpiar las cuchillas.
- Para levantar el aparato, agárrelo por el cuerpo.
- Coloque el aparato en un ambiente suficientemente iluminado, limpio y con la toma de corriente fácilmente accesible.
- El aparato debe ser utilizado y guardado en una superficie estable.
- El aparato no se debe utilizar si se ha caído o si hay daños visibles. No utilice el aparato si el cable de alimentación o la clavija están dañados, o si el aparato

está defectuoso. Todas las reparaciones, incluso la sustitución del cable de alimentación, deben ser efectuadas únicamente por el Centro de Servicio Ariete o por técnicos autorizados por Ariete, para prevenir cualquier riesgo.

 Para la correcta eliminación del producto según la Directiva Europea 2012/19/EU se ruega leer el correspondiente documento anexo al producto.

•GUARDE SIEMPRE ESTAS INSTRUCCIONES.

DESCRIPCIÓN DEL APARATO

- A - Tapa
- B - Tuerca de bloqueo
- C - Cesta del hielo
- D - Base de apoyo
- E - Cable de alimentación con clavija
- F - Cuerpo del aparato

Datos de identificación

En la placa situada debajo de la base de apoyo del aparato se mencionan los siguientes datos de identificación del aparato:

- constructor y marca CE
- modelo [Mod.]
- n° de matrícula [SN]
- tensión eléctrica de alimentación [V] y frecuencia [Hz]
- potencia eléctrica absorbida [W]
- número verde asistencia

En eventuales solicitudes a los Centros de Servicio Autorizados, indique el modelo y el número de matrícula.

ANTES DE UTILIZAR EL APARATO

Quite todo el material de embalaje y controle que todos los componentes estén presentes.

Coloque el aparato sobre una superficie plana y estable.

Lave la tapa (A), la tuerca de bloqueo (B) y la cesta del hielo (C) con agua y jabón. Seque bien.



¡Atención!

Antes del montaje, asegúrese de que el aparato esté apagado y desconectado de la toma de corriente eléctrica.

INSTRUCCIONES DE USO



¡Atención!

Las cuchillas dentro de la cesta del hielo están muy afiladas. Tenga especial cuidado al montar y desmontar los componentes y al limpiar las cuchillas.

Mantenga siempre las manos alejadas de las cuchillas y de las piezas en movimiento.

- 1 Introduzca la cesta del hielo (C) en su alojamiento (Fig. 2).
- 2 Coloque la tuerca de bloqueo (B) en el alojamiento presente en la cesta del hielo (C) (Fig. 3).
- 3 Gire la tuerca de bloqueo (B) en sentido horario para bloquear la cesta del hielo (C) (Fig. 4).
- 4 Introduzca el hielo que desea triturar en la cesta del hielo (C) (Fig. 5).

NUNCA llene la cesta del hielo por encima del nivel MAX.

5 Coloque un vaso en la base de apoyo (D) (Fig. 6).

Si se utilizan vasos de papel, hay que ponerlos dentro de una taza más pesada.

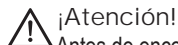

¡Atención!

Antes de encender el aparato, asegúrese de que ha instalado correctamente todos los componentes.

6 Introduzca la clavija en la toma de corriente (Fig. 7).

7 Coloque la tapa (A) en la cesta del hielo (C) (Fig. 8). Alinee la aleta de la tapa con el alojamiento presente en el cuerpo del aparato (F) (Fig. 9).

8 Gire la tapa (A) en sentido antihorario (Fig. 10). La aleta presente en la tapa se inserta en el alojamiento específico y activa la rotación del motor.

La rotación de la cesta del hielo empieza y el hielo picado se vierte dentro del vaso.

La primera vez que se usa el producto, puede ocurrir que el aparato emita un ligero olor y un poco de humo: este es un fenómeno perfectamente normal porque algunas partes han sido ligeramente lubricadas. Al poco tiempo el fenómeno desaparecerá.

El aparato puede generar ruido durante el funcionamiento: es perfectamente normal.

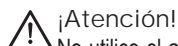

¡Atención!

No utilice el aparato durante más de 5 minutos seguidos. Espere a que el motor se enfríe antes de volver a utilizar el aparato.

9 Para detener la rotación de la cesta del hielo, gire la tapa (A) en sentido horario (Fig. 10). La aleta presente en la tapa se retira del alojamiento específico y para la rotación del motor.

10 Desconecte la clavija de la toma de corriente.

- Después de cada utilización, retire de la cesta los eventuales residuos de hielo.

CONSEJOS ÚTILES PARA UN FUNCIONAMIENTO ÓPTIMO

Opte por utilizar hielo en cubitos más bien que hielo con formas redondeadas.

En caso de esfuerzo excesivo del motor, deje el hielo a temperatura ambiente durante unos minutos antes de poner en marcha el aparato.

LIMPIEZA DEL APARATO

Una limpieza regular y diaria ayuda a mantener el aparato eficiente y a prolongar su vida útil.



¡Atención!

Todas las operaciones de limpieza y mantenimiento deben efectuarse con el aparato apagado y desconectado de la toma de corriente.



¡Atención!

Nunca lave los componentes del aparato en el lavaplatos. No utilice chorros de agua directos.

No utilice detergentes abrasivos o utensilios metálicos para evitar rayar y dañar las superficies externas.

- Quite la tapa (A), la tuerca de bloqueo (B) y la cesta del hielo (C) del cuerpo del aparato (F).

- Limpie el cuerpo del aparato (F) y la base de apoyo (D) con un paño húmedo no abrasivo para no dañar el revestimiento.

Limpieza de los componentes



¡Atención!

Las cuchillas dentro de la cesta del hielo están muy afiladas. Tenga especial cuidado al montar y desmontar los componentes y al limpiar las cuchillas.

- Lave la tapa (A), la tuerca de bloqueo (B) y la cesta del hielo (C) con agua y jabón. Seque bien.

PUESTA FUERA DE SERVICIO

Cuando ponga fuera de servicio el aparato, desconecte la clavija de la toma de corriente. En el caso de desmantelamiento, hay que separar los distintos materiales utilizados en la construcción del aparato y desecharlos según su composición y las normas legales vigentes en el país de utilización.

A PROPÓSITO DESTE MANUAL

O aparelho foi realizado em conformidade com as específicas Normas Europeias vigentes e protegido em todas as suas partes potencialmente perigosas para o utilizador. Ler atentamente este manual antes do uso. Utilizar o aparelho exclusivamente para o uso ao qual foi projetado a fim de evitar possíveis acidentes e danos. Manter este manual sempre acessível para futuras consultas. Sempre que desejar ceder este aparelho a outras pessoas, lembre-se de incluir também estas instruções.

As informações apresentadas neste manual estão assinaladas pelos seguintes símbolos, que indicam:



Perigo para as crianças



Aviso relativo a queimaduras



Perigo devido à electricidade



Atenção - danos materiais



Perigo de danos devidos a outras causas

USO PREVISTO

O aparelho pode ser utilizado para triturar gelo. Não utilizar alimentos diferentes de gelo em cubos.

Este aparelho não deve ser destinado ao uso comercial e industrial.

Qualquer outro uso do aparelho não é previsto pelo fabricante, o qual não assume nenhuma responsabilidade por danos de qualquer natureza causados pelo uso impróprio do aparelho.

O uso impróprio determina, além disso, a perda do efeito de qualquer forma de garantia.

AVISOS DE SEGURANÇA

LER ATENTAMENTE AS INSTRUÇÕES ANTES DO USO.

- O aparelho foi concebido para ser utilizado em ambientes domésticos ou semelhantes, como por exemplo:
 - nas áreas para cozinhar reservadas ao pessoal de lojas, em escritórios e em outros ambientes profissionais
 - em quintas
 - hotéis, motéis, bed & breakfasts e outras estruturas habitáveis (para uso dos relativos hóspedes).
- Não se assume nenhum tipo de responsabilidade devido ao uso incorrecto ou a empregos diferentes daqueles previstos no presente folheto. O uso impróprio determina, além disso, a perda do efeito de qualquer forma de garantia.
- Recomenda-se guardar as embalagens originais, visto que não é efetuada a assistência gratuita por danos devidos à embalagem não adequada do produto no momento da expedição do mesmo a um Centro de Assistência autorizado.um Centro de Assistência autorizado.
- Para não comprometer a segurança do aparelho, utilizar exclusivamente peças de reposição originais e acessórios autorizados pelo fabricante.
- O aparelho está em conformidade com o Regulamento (CE) N. 1935/2004 de

27/10/2004 relativo aos materiais destinados a entrar em contato com os produtos alimentares.

Perigo para as crianças

- O aparelho pode ser usado por crianças com idade superior a 8 anos e por pessoas com capacidades físicas, sensoriais ou mentais reduzidas, ou sem experiência ou conhecimento do aparelho, somente se observados por uma pessoa responsável ou se tiverem recebido e compreendido as instruções e saibam reconhecer os perigos presentes durante o uso do aparelho.
- As crianças não devem brincar com o aparelho.
- As operações de limpeza e manutenção apresentadas neste manual não devem ser efetuadas por crianças, a menos que não tenham uma idade superior a 8 anos e sejam observadas durante estas operações.
- Manter sempre o aparelho e o cabo de alimentação fora do alcance das crianças com idade inferior a 8 anos.
- Não deixar o cabo de alimentação pendurado onde poderia ser puxado por uma criança.
- Os elementos da embalagem não devem ser deixados ao alcance de crianças pois constituem potenciais fontes de perigo.
- Quando for decidido eliminar este aparelho como resíduo, recomendamos fazer com que o mesmo se torne inoperante, cortando, para isto, o cabo de alimentação. Recomendamos fazer com que se tornem inócuas as partes do aparelho susceptíveis a constituir perigo, principalmente para crianças que poderiam utilizá-lo para brincar.

Perigo devido à electricidade

- Antes de conectar o aparelho à rede elétrica, certificar-se que a tensão indicada na placa de dados situada abaixo do aparelho corresponda à tensão da rede local.
- O uso de extensões elétricas não autorizadas pelo fabricante do aparelho pode provocar danos e acidentes.
- Conectar sempre o aparelho a uma tomada ligada à terra.
- Não conectar outros aparelhos de alta potência (aquecedores, ferros de passar roupa, radiadores) na mesma tomada elétrica. Perigo de sobrecarga elétrica.
- Nunca puxar o cabo de alimentação ou o próprio aparelho para desconectar a ficha da tomada elétrica.
- Nunca colocar as partes sob tensão em contato com a água: perigo de curto-circuito!
- Não deixe o cabo de alimentação em contato com partes cortantes ou cantos vivos.
- Todas as operações de limpeza e manutenção devem ser efetuadas com o aparelho desligado e desconectado da tomada elétrica.

- Não mergulhar o aparelho em água ou outros líquidos.
- Não utilizar o aparelho com as mãos molhadas ou descalço.
- Em caso de inatividade, mesmo por um breve período, deve-se desligar o aparelho e desconectar sempre a ficha do cabo de alimentação da tomada elétrica.
- Não deixar o aparelho sem vigilância enquanto este estiver ligado à rede elétrica.



Atenção - danos materiais

- Colocar o aparelho sobre um plano estável e seco.
- Não posicionar o aparelho sobre superfícies muito quentes ou nas proximidades de chamas livres, para evitar que o revestimento possa sofrer danos.
- Não posicionar o aparelho perto de material inflamável (por exemplo: tecidos, cortinas).
- O cabo de alimentação não deve entrar em contato com superfícies quentes.
- Desenrolar completamente o cabo de alimentação antes do uso.
- O produto não deve ser alimentado através de timers externos ou com sistemas separados comandados à distância.
- Não utilizar o aparelho ao ar livre.
- Não deixar o aparelho exposto a agentes atmosféricos (por exemplo chuva, sol).
- Após ter desconectado a ficha de alimentação, deve-se limpar o aparelho exclusivamente com um pano húmido não abrasivo, adicionando poucas gotas de detergente neutro não agressivo.
- Nunca utilizar solventes que danifiquem o plástico.
- Não superar o nível máximo indicado no cesto do gelo.
- Nunca fazer com que o aparelho funcione vazio.
- Para evitar danos ao aparelho, não inserir utensílios ou objetos metálicos no cesto do gelo. Manter sempre os utensílios de cozinha longe de lâminas e das partes em movimento.
- Não utilizar o aparelho se as lâminas estiverem danificadas.
- Antes de colocar to aparelho em funcionamento, certificar-se que o cesto do gelo e as lâminas estejam limpas e sem objetos estranhos.
- Não fazer com que o aparelho funcione por mais de 5 minutos consecutivamente. Aguardar o arrefecimento do motor antes de utilizar o aparelho novamente.



Perigo de danos devidos a outras causas

- Desconectar sempre o aparelho da rede elétrica e aguardar que as lâminas estejam totalmente paradas antes de inserir ou remover algum componente.
- Manter sempre as mãos longe das lâminas e das partes em movimento.
- As lâminas no interior do cesto do gelo são muito afiadas. Prestar a máxima atenção ao montar e desmontar os componentes e durante a limpeza das lâminas.
- Segurar bem o corpo do aparelho para levantá-lo.

- Colocar o aparelho num ambiente suficientemente iluminado, limpo e com a tomada elétrica facilmente acessível.
- O aparelho deve ser utilizado e deixado em repouso sobre uma superfície estável.
- O aparelho não deve ser utilizado se tiver caído ou se apresentar sinais de danos visíveis. Não usar o aparelho se o cabo de alimentação ou a ficha estiverem danificados, ou se o próprio aparelho estiver com algum defeito. Todas as reparações, incluindo a substituição do cabo de alimentação, devem ser realizadas somente pelo Centro de Assistência Ariete ou por técnicos autorizados Ariete, de modo a prevenir qualquer risco.

 Para a eliminação correta do produto, nos termos da Diretiva Europeia 2012/19/EU pedimos que seja lido o folheto específico fornecido com o produto.

• CONSERVAR SEMPRE ESTAS INSTRUÇÕES.

DESCRIÇÃO DO APARELHO

- A - Tampa
- B - Porca de bloqueio
- C - Cesto do gelo
- D - Base de apoio
- E - Cabo de alimentação com ficha
- F - Corpo do aparelho

Dados de identificação

Na placa colocada abaixo da base de apoio do aparelho estão indicados os seguintes dados de identificação do aparelho:

- fabricante e marcação CE
- modelo [Mod.]
- n° de matrícula [SN]
- tensão elétrica de alimentação [V] e frequência [Hz]
- potência eléctrica absorvida [W]
- número verde de assistência

Para as solicitações aos Centros de Assistência Autorizados, indicar o modelo e o número de matrícula.

ANTES DO USO

Remover o material de embalagem e certificar-se que todos os componentes estejam presentes.

Posicionar o aparelho sobre uma superfície plana e estável.

Lavar a tampa (A), a porca de bloqueio (B) e o cesto do gelo (C) com água e sabão. Enxugar bem.



Atenção!

Antes de continuar com a montagem, certifique-se que o aparelho esteja desligado e desconectado da tomada elétrica.

INSTRUÇÕES DE USO

Atenção!

As lâminas no interior do cesto do gelo são muito afiadas. Prestar a máxima atenção ao montar e desmontar os componentes e durante a limpeza das lâminas.

Manter sempre as mãos longe das lâminas e das partes em movimento.

- 1 Inserir o cesto do gelo (C) em sua sede (Fig. 2).
- 2 Posicionar a porca de bloqueio (B) na sede presente no cesto do gelo (C) (Fig. 3).
- 3 Girar a porca de bloqueio (B) no sentido horário para bloquear o cesto do gelo (C) (Fig. 4).
- 4 Inserir o gelo a ser tritado no cesto do gelo (C) (Fig. 5).

NUNCA encher o cesto do gelo além do nível MAX.

- 5 Posicionar um copo na base de apoio (D) (Fig. 6).

Se forem utilizados copos de papel, inseri-los antes dentro de uma taça mais pesada.

Atenção!

Antes de ligar o aparelho, certificar-se de ter instalado corretamente todos os componentes.

- 6 Inserir o moinho na ficha elétrica (Fig. 7).
- 7 Posicionar a tampa (A) sobre cesto do gelo (C) (Fig. 8). Alinhar a alheta presente na tampa com a sede presente no corpo do aparelho (F) (Fig. 9).
- 8 Girar a tampa (A) no sentido anti-horário (Fig. 10). A alheta presente na tampa deve ser inserida na sede específica, o que ativará a rotação do motor.

A rotação do cesto do gelo terá início e o gelo triturado e cairá no interior do copo.

Durante a primeira utilização, pode ocorrer que o aparelho emane um ligeiro odor e um pouco de fumo: trata-se de um fenómeno perfeitamente normal pois algumas partes foram ligeiramente lubrificadas. Após pouco tempo o fenómeno desaparecerá.

O aparelho pode produzir ruído durante o funcionamento: trata-se de um fenómeno perfeitamente normal.

Atenção!

Não fazer com que o aparelho funcione por mais de 5 minutos consecutivamente. Aguardar o arrefecimento do motor antes de utilizar o aparelho novamente.

- 9 Para interromper a rotação do cesto do gelo, girar a tampa (A) no sentido horário (Fig. 10). A alheta presente na tampa será removida e irá parar a rotação do motor.
 - 10 Desconecte o aparelho da tomada elétrica.
- Após o uso, remover possíveis resíduos do cesto do gelo.

CONSELHOS ÚTEIS PARA UM FUNCIONAMENTO IDEAL

Preferir o uso de gelo em cubos ao invés de gelo com formas arredondadas.

Em caso de esforço excessivo do motor, tentar deixar o gelo à temperatura ambiente por alguns minutos antes de ligar o aparelho.

LIMPEZA DO APARELHO

Uma limpeza regular e quotidiana permite manter o aparelho eficiente, assim como prolongar a duração da vida útil do mesmo.



Atenção!

Todas as operações de limpeza e manutenção devem ser efetuadas com o aparelho desligado e desconectado da tomada elétrica.



Atenção!

Nunca lavar os componentes do aparelho na máquinas de lavar louça. Não utilizar jatos de água direta.

Não usar detergentes abrasivos ou utensílios metálicos para evitar de riscar e danificar as superfícies externas.

- Remover a tampa (A), a porca de bloqueio (B) e o cesto do gelo (C) do corpo do aparelho (F).
- Limpar o corpo do aparelho (F) e a base de apoio (D) usando um pano húmido não abrasivo para não danificar o revestimento.

Limpeza dos componentes



Atenção!

As lâminas no interior do cesto do gelo são muito afiadas. Prestar a máxima atenção ao montar e desmontar os componentes e durante a limpeza das lâminas.

- Lavar a tampa (A), a porca de bloqueio (B) e o cesto do gelo (C) com água e sabão. Enxugar bem.

PÔR O APARELHO FORA DE SERVIÇO

Para desligar o aparelho, desconectar a ficha de alimentação da tomada elétrica. Em caso de eliminação, deve-se efetuar a separação dos vários materiais utilizados para a fabricação do aparelho, e eliminá-los em função da composição de cada um, respeitando as disposições de lei vigentes no País de utilização.

OVER DEZE HANDLEIDING

Het apparaat is vervaardigd in overeenstemming met de toepasselijke specifieke Europese regelgeving en alle voor de gebruiker mogelijk gevaarlijke delen zijn beveiligd. Lees deze handleiding zorgvuldig voor het gebruik door. Gebruik het apparaat uitsluitend voor het beoogde doel om mogelijk letsel en schade te voorkomen. Houd deze handleiding altijd binnen handbereik voor latere raadpleging. Als u dit apparaat aan andere personen wilt overdoen, denk er dan aan deze instructies ook mee te geven.

De informatie in deze handleiding is gemarkeerd met symbolen die het volgende betekenen:



Gevaar voor kinderen



Waarschuwing voor brandwonden



Gevaar als gevolg van elektriciteit



Let op – schade aan materialen



Risico op schade door andere oorzaken

BEOOGD GEBRUIK

Het apparaat kan worden gebruikt om ijs te crushen. Gebruik geen andere levensmiddelen dan ijsblokjes.

Dit apparaat mag niet voor commerciële en industriële doeleinden worden gebruikt.

De fabrikant heeft geen enkel ander gebruik voorzien en wijst dus elke vorm van aansprakelijkheid af voor schade die wordt veroorzaakt door oneigenlijk gebruik van het apparaat zelf.

Bovendien vervalt bij oneigenlijk gebruik elke vorm van garantie.

VEILIGHEIDSWAARSCHUWINGEN

LEES VOOR HET GEBRUIK AANDACHTIG DE INSTRUCTIES DOOR.

- Het apparaat is ontworpen voor huishoudelijk gebruik of gebruik in omgevingen die op de huiselijke lijken, zoals bijvoorbeeld:
 - keukentjes voor winkel- en kantoorpersoneel en andere professionele vertrekken
 - boerderijen
 - hotels, motels, bed & breakfasts en andere logiesfaciliteiten (voor gebruik door de betreffende gasten).
- Wij wijzen iedere verantwoordelijkheid af voor een onjuist gebruik of gebruik voor andere doeleinden dan die zijn voorzien in deze gebruiksaanwijzing. Bovendien vervalt bij oneigenlijk gebruik elke vorm van garantie.
- Het is raadzaam de originele verpakking te bewaren, aangezien geen gratis assistentie wordt verleend als het product defect raakt bij het versturen naar een erkend servicecentrum doordat het niet goed is verpakt.
- Om de veiligheid van het apparaat niet op het spel te zetten, gebruikt u alleen originele reserveonderdelen en accessoires die door de fabrikant zijn goedgekeurd.
- Het apparaat voldoet aan de (EG) verordening nr.1935/2004 van 27/10/2004 inzake materialen bestemd om met levensmiddelen in contact te komen.

Gevaar voor kinderen

- Het apparaat kan worden gebruikt door kinderen die ouder zijn dan 8 jaar en door personen met beperkte lichamelijke, zintuiglijke of geestelijke vermogens, of personen zonder ervaring en kennis, maar uitsluitend als ze door een verantwoordelijke persoon worden begeleid of als ze goede instructies hebben gekregen en ze de instructies en gevaren bij het gebruik van het apparaat hebben begrepen.
- Kinderen mogen niet met het apparaat spelen.
- De reinigings- onderhoudswerkzaamheden die in deze gebruiksaanwijzing worden beschreven mogen niet door kinderen worden verricht, tenzij ze ouder zijn dan 8 jaar en dit onder toezicht gebeurt.
- Houd het apparaat en de stroomkabel altijd buiten bereik van kinderen jonger dan 8 jaar.
- Laat de stroomkabel niet op een plek hangen waar hij door een kind beetgepakt kan worden.
- Houd de verpakkingsmaterialen buiten het bereik van kinderen, aangezien deze een bron van gevaar kunnen vormen.
- Mocht u dit apparaat willen weggooien, dan bevelen wij aan om het onbruikbaar te maken door de stroomkabel door te snijden. Verder bevelen wij aan om die delen van het apparaat onschadelijk te maken die een gevaar kunnen vormen, vooral voor kinderen die het apparaat kunnen gebruiken om ermee te spelen.

Gevaar als gevolg van elektriciteit

- Voordat u het apparaat op het elektriciteitsnet aansluit, controleert u of de spanning die op het plaatje onder het apparaat is aangegeven, overeenkomt met die van het plaatselijke elektriciteitsnet.
- Het gebruik van niet door de fabrikant goedgekeurde verleng snoeren kan schade en ongelukken veroorzaken.
- Sluit het apparaat altijd aan op een geaard stopcontact.
- Sluit geen enkel ander apparaat dat veel stroom verbruikt (kacheltjes, strijkijzers, radiatoren) op hetzelfde stopcontact aan. Gevaar voor elektrische overbelasting.
- Trek nooit aan de stroomkabel of het apparaat zelf om de stekker uit het stopcontact te halen.
- Zorg dat de onderdelen die onder spanning staan nooit in aanraking komen met water: hierdoor kan kortsluiting ontstaan!
- Zorg ervoor dat de stroomkabel niet in aanraking komt met scherpe delen.
- Alle beschreven schoonmaak- en onderhoudswerkzaamheden moeten worden verricht bij uitgeschakeld apparaat en met de stekker uit het stopcontact verwijderd.
- Dompel het apparaat niet in water of andere vloeistoffen.
- Gebruik het apparaat niet als u natte handen heeft of op blote voeten loopt.
- Schakel het apparaat uit zelfs wanneer het gedurende korte tijd niet wordt ge-

bruikt en haal de stekker altijd uit het stopcontact.

- Laat het apparaat niet onbeheerd achter terwijl de stekker in het stopcontact zit.



Let op – schade aan materialen

- Zet het apparaat op een stevig en droog oppervlak.
- Zet het apparaat niet op hete oppervlakken of in de buurt van open vlammen, om te voorkomen dat de coating beschadigd raakt.
- Zet het apparaat niet in de buurt van brandbaar materiaal (bijvoorbeeld stoffen, gordijnen).
- De stroomkabel mag niet in aanraking komen met hete oppervlakken.
- Rol de stroomkabel voor het gebruik helemaal af.
- Het apparaat mag niet via externe tijdschakelaars of apart op afstand bediende installaties worden gevoed.
- Gebruik het apparaat niet in de openlucht.
- Stel het apparaat niet bloot aan weersinvloeden (bijvoorbeeld regen, zon).
- Na de stekker uit het stopcontact te hebben gehaald, maakt u het apparaat uitsluitend schoon met een vochtig, niet-schurend doekje en voegt u een paar druppels neutraal, niet-agressief reinigingsmiddel toe.
- Gebruik nooit oplosmiddelen omdat ze de plastic delen beschadigen.
- Overschrijd het maximum niet dat op de ijsbak wordt weergegeven.
- Laat het apparaat niet leeg werken.
- Om schade aan het apparaat te voorkomen, doet u geen metalen keukengerei of voorwerpen in de ijsbak. Houd keukengerei uit de buurt van de messen en de bewegende delen.
- Gebruik het apparaat niet als de messen beschadigd zijn.
- Voordat u het apparaat inschakelt, controleert u of de ijsbak en de messen schoon zijn en of er geen vreemde voorwerpen in en aan zitten.
- Laat het apparaat niet langer dan 5 minuten achtereen werken. Wacht tot de motor is afgekoeld voordat u het apparaat opnieuw gebruikt.



Risico op schade door andere oorzaken

- Trek de stekker altijd uit het stopcontact en wacht tot de messen volledig tot stilstand zijn gekomen voordat u afzonderlijke onderdelen aanbrengt of verwijdert.
- Houd de handen uit de buurt van de messen en de bewegende delen.
- De messen in de ijsbak zijn erg scherp. Kijk tijdens het aanbrengen en weg nemen van de onderdelen en tijdens het schoonmaken van de messen heel goed uit.
- Pak de behuizing van het apparaat vast om het op te tillen.
- Zet het apparaat in een goed verlichte, schone ruimte met een gemakkelijk toegankelijk stopcontact.
- Het apparaat moet altijd op een stevige ondergrond staan ook als het niet wordt gebruikt.

- Het apparaat mag niet worden gebruikt als het is gevallen, of als er zichtbare schade is. Gebruik het apparaat niet als de stroomkabel of de stekker beschadigd zijn, of als het apparaat zelf defect is. Om iedere vorm van gevaar te voorkomen moeten alle reparaties, waaronder ook de vervanging van de stroomkabel, uitsluitend worden verricht door een Ariete-servicedienst of door erkende Ariete-vakmensen.



Voor een correcte verwijdering van het product in overeenstemming met de Europese Richtlijn 2012/19/EU wordt u verzocht de instructies te lezen die bij het product zijn gevoegd.

•BEWAAR DEZE INSTRUCTIES ALTIJD.

BESCHRIJVING VAN HET APPARAAT

- A - Deksel
- B - Borgmoer
- C - Ijsbak
- D - Steunbasis
- E - Stroomkabel met stekker
- F - Behuizing van het apparaat

Identificatiegegevens

Op het plaatje aan de onderkant van de steunbasis van het apparaat zijn de volgende identificatiegegevens van het apparaat weergegeven:

- fabrikant en EG-markering
- model [Mod.]
- serienummer [SN]
- voedingsspanning [V] en frequentie [Hz]
- opgenomen elektrisch vermogen [W]
- gratis telefoonnummer assistentie

Vermeld het model en het serienummer bij eventuele verzoeken aan erkende servicecentra.

VÓÓR HET GEBRUIK

Verwijder het verpakkingsmateriaal en controleer of alle onderdelen aanwezig zijn.

Zet het apparaat op een vlak en stevig oppervlak.

Was het deksel (A), de borgmoer (B) en de ijsbak (C) met water en afwasmiddel af. Goed afdrogen.



Let op!

Voordat u het apparaat in elkaar zet, verzekert u zich ervan dat het uitgeschakeld en de stekker uit het stopcontact getrokken is.

GEBRUIKSAANWIJZING



Let op!

De messen in de ijsbak zijn erg scherp. Kijk tijdens het aanbrengen en wegnemen van de onderdelen en tijdens het schoonmaken van de messen heel goed uit.

Houd de handen uit de buurt van de messen en de bewegende delen.

- 1 Breng de ijsbak (C) op zijn plaats aan (Fig. 2).
- 2 Doe de borgmoer (B) in de opening die zich in de ijsbak bevindt (C) (Fig. 3).
- 3 Draai de borgmoer (B) met de klok mee om de ijsbak (C) vast te zetten (Fig. 4).
- 4 Doe het ijs dat gecrusht moet worden in de ijsbak (C) (Fig. 5).

Vul de ijsbak NOOIT verder dan het MAXIMUM.

- 5 Zet een glas op de voet (D) (Fig. 6).

Als u papieren bekerc gebruikt, doe deze dan in een zwaarder kopje.



Let op!

Voordat u het apparaat aanzet controleert u of alle onderdelen correct aangebracht zijn.

- 6 Steek de stekker in het stopcontact (Fig. 7).
- 7 Doe het deksel (A) op de ijsbak (C) (Fig. 8). Lijn het lipje van het deksel uit met de hiervoor bestemde plaats in de behuizing van het apparaat (F) (Fig. 9).
- 8 Draai het deksel (A) tegen de klok in (Fig. 10). Het lipje van het deksel valt nu in de hiervoor bestemde plaats waardoor de motor begint te draaien.

De ijsbak begint te draaien en het gecrushte ijs valt in de beker.

Bij het eerste gebruik kan het gebeuren dat het apparaat een lichte geur en een beetje rook afgeeft: dit is volkomen normaal omdat sommige onderdelen licht gesmeerd zijn. Dit verschijnsel zal na korte tijd verdwijnen.

Het apparaat kan tijdens de werking geluid maken: dit is volkomen normaal.



Let op!

Laat het apparaat niet langer dan 5 minuut achtereen werken. Wacht tot de motor is afgekoeld voordat u het apparaat opnieuw gebruikt.

- 9 Om het draaien van de ijsbak te stoppen, draait u het deksel (A) met de klok mee (Fig. 10). Het lipje van het deksel komt uit de hiervoor bestemde plaats waardoor de motor wordt gestopt.
- 10 Haal de stekker uit het stopcontact.
 - Verwijder na elk gebruik eventuele resten uit de ijsbak.

HANDIGE TIPS VOOR EEN OPTIMALE WERKING

Geef de voorkeur aan ijsblokjes in plaats van ijs in afgeronde vorm.

Probeer het ijs bij overbelasting van de motor enkele minuten op kamertemperatuur te laten liggen, voordat u het apparaat inschakelt.

HET APPARAAT SCHOONMAKEN

Door het apparaat regelmatig en dagelijks schoon te maken blijft het in goede staat en wordt de levensduur verlengd.



Let op!

Alle beschreven schoonmaak- en onderhoudswerkzaamheden moeten worden verricht bij uitgeschakeld apparaat en met de stekker uit het stopcontact verwijderd.



Let op!

De onderdelen van het apparaat zijn niet vaatwasbestendig. Spuit er nooit rechtstreeks waterstralen op.

Gebruik geen schuurmiddelen of metalen keukengerei om te voorkomen dat de buitenkant bekrast en beschadigd wordt.

- Verwijder het deksel (A), de borgmoer (B) en de ijsbak (C) van de behuizing van het apparaat (F).
- Maak de behuizing van het apparaat (F) en de voet (D) met een vochtig, niet-schurend doekje schoon om de coating niet te beschadigen.

De onderdelen schoonmaken



Let op!

De messen in de ijsbak zijn erg scherp. Kijk tijdens het aanbrengen en wegnemen van de onderdelen en tijdens het schoonmaken van de messen heel goed uit.

- Was het deksel (A), de borgmoer (B) en de ijsbak (C) met water en afwasmiddel af. Goed afdrogen.

BUITENWERKINGSTELLING

Indien het apparaat buiten werking wordt gesteld, moet de stekker uit het stopcontact worden gehaald. Als het apparaat wordt gesloopt, moeten de verschillende materialen die bij de vervaardiging van het apparaat zijn gebruikt worden gescheiden en worden verwerkt op grond van hun samenstelling en de toepasselijke wetgeving in het land waar het wordt gebruikt.

ΣΧΕΤΙΚΑ ΜΕ ΤΟ ΠΑΡΟΝ ΕΓΧΕΙΡΙΔΙΟ

Η συσκευή έχει κατασκευαστεί σύμφωνα με τους κείμενους ειδικούς ευρωπαϊκούς κανονισμούς και παρέχει προστασία όλων των μερών που ενδέχεται να παρουσιάσουν κίνδυνο για τον χρήστη. Διαβάστε προσεκτικά το παρόν εγχειρίδιο πριν τη χρήση. Χρησιμοποιείτε τη συσκευή αποκλειστικά για τη χρήση για την οποία προορίζεται προκειμένου να αποφύγετε τυχόν ατυχήματα και ζημιές. Φυλάξτε το παρόν εγχειρίδιο για να το συμβουλευέστε όποτε χρειάζεται. Σε περίπτωση που σκοπεύετε να δώσετε τη συσκευή αυτή σε κάποιο άλλο άτομο, φροντίστε να παραδώσετε και το παρόν εγχειρίδιο.

Οι πληροφορίες που περιέχονται στο παρόν εγχειρίδιο φέρουν τα παρακάτω σύμβολα, που σημαίνουν τα εξής:



Κίνδυνος για μικρά παιδιά



Προειδοποίηση για εγκαύματα



Κίνδυνος από ηλεκτρικό ρεύμα



Προσοχή – υλικές ζημιές



Κίνδυνος ζημιάς από άλλες αιτίες

ΠΡΟΒΛΕΠΟΜΕΝΗ ΧΡΗΣΗ

Η συσκευή μπορεί να χρησιμοποιηθεί επίσης για να θρυμματίζετε τον πάγο. Μην χρησιμοποιείτε άλλα τρόφιμα πέραν του πάγου σε κύβους.

Η συσκευή αυτή δεν προορίζεται για εμπορική και βιομηχανική χρήση.

Καμία άλλη χρήση της συσκευής δεν προβλέπεται από τον κατασκευαστή, που απαλλάσσεται από οποιαδήποτε ευθύνη για ζημιές κάθε φύσης, οι οποίες οφείλονται στην ακατάλληλη χρήση της συσκευής.

Η ακατάλληλη χρήση επίσης επισύρει την ακύρωση κάθε μορφής εγγύησης.

ΠΡΟΕΙΔΟΠΟΙΗΣΕΙΣ ΑΣΦΑΛΕΙΑΣ

ΠΡΙΝ ΧΡΗΣΙΜΟΠΟΙΗΣΕΤΕ ΤΗ ΣΥΣΚΕΥΗ, ΔΙΑΒΑΣΤΕ ΠΡΟΣΕΚΤΙΚΑ ΤΙΣ ΟΔΗΓΙΕΣ.

- Η συσκευή είναι σχεδιασμένη για να χρησιμοποιείται σε οικιακούς ή παρόμοιους χώρους, όπως για παράδειγμα:
 - στις κουζίνες καταστημάτων που προορίζονται αποκλειστικά για το προσωπικό, στα γραφεία και σε άλλους επαγγελματικούς χώρους
 - στα αγροκτήματα
 - στα ξενοδοχεία, στις πανσιόν, στα καταλύματα bed & breakfast και σε άλλα καταλύματα (προς χρήση από τους επισκέπτες).
- Δεν φέρουμε καμία ευθύνη για λανθασμένη ή διαφορετική χρήση της συσκευής σε σχέση με τις χρήσεις που προβλέπονται στο παρόν εγχειρίδιο. Η ακατάλληλη χρήση επίσης επισύρει την ακύρωση κάθε μορφής εγγύησης.
- Συνιστάται να φυλάσσετε τα υλικά της αρχικής συσκευασίας, δεδομένου ότι δεν προβλέπεται δωρεάν τεχνική υποστήριξη για τις ζημιές που προκλήθηκαν από ακατάλληλη συσκευασία του προϊόντος κατά την αποστολή σε ένα εξουσιοδοτημένο κέντρο τεχνικής υποστήριξης.

- Για να μην θέσετε σε κίνδυνο την ασφάλεια του προϊόντος, χρησιμοποιείτε αποκλειστικά γνήσια ανταλλακτικά και εξαρτήματα που φέρουν την εξουσιοδότηση του κατασκευαστή.
- Η συσκευή συμμορφώνεται με τον Κανονισμό (ΕΚ) Αρ. 1935/2004 της 27/10/2004 περί υλικών που προορίζονται να έρθουν σε επαφή με τρόφιμα.



Κίνδυνος για μικρά παιδιά

- Η συσκευή μπορεί να χρησιμοποιηθεί από παιδιά ηλικίας μεγαλύτερης των 8 ετών και από άτομα με μειωμένες σωματικές, αισθητηριακές και διανοητικές ικανότητες, ή από άτομα που δεν έχουν την απαιτούμενη πείρα και γνώσεις μόνο υπό την επίβλεψη ενός υπεύθυνου ή εάν έχουν διαβάσει και κατανοήσει τις οδηγίες και τους κινδύνους που παρουσιάζονται κατά τη χρήση της συσκευής.
- Τα παιδιά δεν πρέπει να παίζουν με τη συσκευή.
- Οι εργασίες καθαρισμού και συντήρησης που αναφέρονται στο παρόν εγχειρίδιο δεν πρέπει να εκτελούνται από παιδιά ηλικίας κάτω των 8 ετών χωρίς την επίβλεψη ενός ενήλικα.
- Φυλάσσετε πάντα τη συσκευή και το καλώδιο τροφοδοσίας μακριά από παιδιά ηλικίας κάτω των 8 ετών.
- Μην αφήνετε το καλώδιο να κρέμεται σε σημείο που μπορεί να το πιάσει ένα μικρό παιδί.
- Τα υλικά της συσκευασίας δεν πρέπει να αφήνονται σε σημείο όπου φτάνουν τα παιδιά γιατί αποτελούν πηγή κινδύνου.
- Όταν αποφασίσετε να απορρίψετε τη συσκευή, συνιστάται να την αχρηστέψετε κόβοντας το καλώδιο τροφοδοσίας. Συνιστάται επίσης να καταστήσετε ακίνδυνα τα μέρη της συσκευής που μπορεί να αποτελέσουν πηγή κινδύνου, ιδιαίτερα για μικρά παιδιά που μπορεί να παίξουν με τη συσκευή.



Κίνδυνος από ηλεκτρικό ρεύμα

- Πριν συνδέσετε τη συσκευή στην πρίζα του ηλεκτρικού ρεύματος, βεβαιωθείτε πως η τάση που αναγράφεται στην πινακίδα τεχνικών χαρακτηριστικών στο κάτω μέρος της συσκευής αντιστοιχεί στην τάση δικτύου της περιοχής σας.
- Η χρήση μπαλαντέζας που δεν φέρει την εξουσιοδότηση του κατασκευαστή μπορεί να προκαλέσει ζημιές και ατυχήματα.
- Συνδέετε τη συσκευή πάντα σε μια γειωμένη πρίζα.
- Μην συνδέετε καμία άλλη συσκευή υψηλής ισχύος (σόμπες, σίδερα, καλοριφέρ) στην ίδια ηλεκτρική πρίζα. Κίνδυνος ηλεκτρικής υπερφόρτωσης.
- Μην τραβάτε ποτέ το καλώδιο τροφοδοσίας ή την ίδια τη συσκευή για να βγάλετε το φισ από την πρίζα του ρεύματος.
- Μην βρέχετε ποτέ τα μέρη της συσκευής που έχουν ηλεκτρική τάση: κίνδυνος βραχυκυκλώματος!
- Μην αφήνετε το καλώδιο τροφοδοσίας να έρθει σε επαφή με αιχμηρές επιφάνειες ή γωνίες.

- Όλες οι εργασίες καθαρισμού και συντήρησης πρέπει να εκτελούνται όταν η συσκευή είναι σβηστή και αποσυνδεδεμένη από την πρίζα του ηλεκτρικού ρεύματος.
- Μην βυθίζετε τη συσκευή σε νερό ή άλλα υγρά.
- Μην χρησιμοποιείτε τη συσκευή με βρεγμένα χέρια ή ξυπόλητοι.
- Σε περίπτωση που δεν την χρησιμοποιείτε, ακόμα και για σύντομο χρονικό διάστημα, σβήνετε τη συσκευή και αποσυνδέετε πάντα το φις του καλωδίου τροφοδοσίας από την πρίζα του ρεύματος.
- Μην αφήνετε αφύλακτη τη συσκευή όταν είναι συνδεδεμένη στο ηλεκτρικό ρεύμα.



Προσοχή – υλικές ζημιές

- Τοποθετήστε τη συσκευή πάνω σε μια στεγνή και σταθερή επιφάνεια.
- Μην τοποθετείτε τη συσκευή πάνω σε πολύ ζεστές επιφάνειες ή κοντά σε γυμνές φλόγες προκειμένου να αποφύγετε ζημιές στην εξωτερική επιφάνειά της.
- Μην τοποθετείτε τη συσκευή κοντά σε εύφλεκτα υλικά (π.χ. υφάσματα, κουρτίνες).
- Το ηλεκτρικό καλώδιο δεν πρέπει να έρχεται σε επαφή με ζεστές επιφάνειες.
- Ξετυλίξτε τελείως το καλώδιο τροφοδοσίας πριν τη χρήση.
- Η συσκευή δεν πρέπει να τροφοδοτείται με εξωτερικούς χρονοδιακόπτες ή από κάποια ξεχωριστή διάταξη με τηλεχειριστήριο.
- Μην χρησιμοποιείτε τη συσκευή σε υπαίθριο χώρο.
- Μην αφήνετε τη συσκευή εκτεθειμένη σε ατμοσφαιρικούς παράγοντες (π.χ. βροχή, ήλιο).
- Αφού βγάλετε το φις από την πρίζα, καθαρίστε τη συσκευή αποκλειστικά με ένα μαλακό πανί νοτισμένο με νερό αφού προσθέσετε λίγες σταγόνες ουδέτερο μη διαβρωτικό απορρυπαντικό.
- Μην χρησιμοποιείτε ποτέ διαλυτικά που προκαλούν φθορές στα πλαστικά μέρη.
- Μην υπερβαίνετε τη μέγιστη στάθμη που αναγράφεται στον κάδο του πάγου.
- Μην θέτετε σε λειτουργία τη συσκευή εν κενώ.
- Για να μην επιφέρετε βλάβη στη συσκευή, μην τοποθετείτε μεταλλικά εργαλεία κουζίνας ή αντικείμενα στον κάδο του πάγου. Κρατάτε πάντα τα σκεύη της κουζίνας μακριά από τα μαχαίρια και τα μέρη σε κίνηση.
- Μην χρησιμοποιείτε τη συσκευή εάν τα μαχαίρια έχουν υποστεί φθορές.
- Πριν θέσετε σε λειτουργία τη συσκευή, βεβαιωθείτε ότι ο κάδος του πάγου και τα μαχαίρια είναι καθαρά και δεν έρχονται σε επαφή με ξένα σώματα.
- Μην αφήνετε τη συσκευή να λειτουργεί για περισσότερο από 5 συνεχόμενα λεπτά. Περιμένετε να κρυώσει το μοτέρ πριν χρησιμοποιήσετε ξανά τη συσκευή.



Κίνδυνος ζημιάς από άλλες αιτίες

- Αποσυνδέετε πάντα τη συσκευή από το ηλεκτρικό ρεύμα και περιμένετε να σταματήσουν τελείως να γυρνάνε τα μαχαίρια πριν προσθέσετε ή αφαιρέσετε οποιοδήποτε εξάρτημα.
- Κρατάτε πάντα τα χέρια μακριά από τα μαχαίρια και τα μέρη σε κίνηση.

- Τα μαχαίρια μέσα στον κάδο είναι πολύ καλά τροχισμένα. Ιδιαίτερη προσοχή όταν τοποθετείτε ή αφαιρείτε τα μέρη της συσκευής και όταν καθαρίζετε τα μαχαίρια.
 - Πιάστε το σώμα της συσκευής για να την σηκώσετε.
 - Τοποθετήστε τη συσκευή σε έναν καθαρό χώρο με επαρκή φωτισμό που να διαθέτει πρίζα σε σημείο με εύκολη πρόσβαση.
 - Η συσκευή πρέπει να βρίσκεται πάνω σε σταθερή επιφάνεια όταν την χρησιμοποιείτε ή την αφήνετε προσωρινά να ξεκουραστεί.
 - Η συσκευή δεν πρέπει να χρησιμοποιείται εάν έχει πέσει κάτω ή εάν έχει εμφανή σημάδια φθοράς. Μην χρησιμοποιείτε τη συσκευή εάν το ηλεκτρικό καλώδιο ή το φως παρουσιάζουν φθορές ή εάν η ίδια η συσκευή παρουσιάζει λειτουργική ανωμαλία. Όλες οι επισκευές, ακόμα και η αντικατάσταση του ηλεκτρικού καλωδίου, πρέπει να εκτελούνται μόνο σε ένα εξουσιοδοτημένο κέντρο τεχνικής υποστήριξης της Ariete ή από εξουσιοδοτημένους τεχνικούς της Ariete ώστε να μην διατρέχετε κανέναν κίνδυνο.
-  Για τη σωστή τελική διάθεση του προϊόντος σύμφωνα με την ευρωπαϊκή οδηγία 2012/19/ΕΕ συνιστούμε να διαβάσετε το έντυπο που παρέχεται με το προϊόν.

•ΦΥΛΑΣΣΕΤΕ ΠΑΝΤΑ ΤΙΣ ΠΑΡΟΥΣΕΣ ΟΔΗΓΙΕΣ.

ΠΕΡΙΓΡΑΦΗ ΤΗΣ ΣΥΣΚΕΥΗΣ

- A - Καπάκι
- B - Παξιμάδι ασφάλισης
- C - Κάδος του πάγου
- D - Βάση στήριξης
- E - Καλώδιο τροφοδοσίας με φως
- F - Σώμα της συσκευής

Στοιχεία ταυτοποίησης

Στην πινακίδα που υπάρχει κάτω από τη βάση στήριξης της συσκευής αναγράφονται τα παρακάτω στοιχεία ταυτοποίησης της συσκευής:

- κατασκευαστής και σήμανση CE
- μοντέλο [Mod.]
- σειριακός αριθμός [SN]
- ηλεκτρική τάση τροφοδοσίας [V] και συχνότητα [Hz]
- ηλεκτρική ισχύς εισόδου [W]
- τηλεφωνικός αριθμός τεχνικής υποστήριξης

Όταν επικοινωνείτε με τα εξουσιοδοτημένα κέντρα τεχνικής υποστήριξης, αναφέρετε το μοντέλο και τον σειριακό αριθμό.

ΠΡΙΝ ΤΗ ΧΡΗΣΗ

Αφαιρέστε τα υλικά συσκευασίας και βεβαιωθείτε πως περιέχονται όλα τα εξαρτήματα.

Τοποθετήστε τη συσκευή πάνω σε επίπεδη και σταθερή επιφάνεια.

Πλύνετε το καπάκι (Α), το παξιμάδι ασφάλισης (Β) και τον κάδο του πάγου (C) με σαπούνι και νερό. Στεγνώστε καλά.

Προσοχή!

Προτού προχωρήσετε στη συναρμολόγηση, βεβαιωθείτε πως η συσκευή είναι σβηστή και αποσυνδεδεμένη από την πρίζα του ηλεκτρικού ρεύματος.

ΟΔΗΓΙΕΣ ΧΡΗΣΗΣ

Προσοχή!

Τα μαχαίρια μέσα στον κάδο του πάγου είναι πολύ καλά τροχισμένα. Ιδιαίτερη προσοχή όταν τοποθετείτε ή αφαιρείτε τα μέρη της συσκευής και όταν καθαρίζετε τα μαχαίρια.

Κρατάτε πάντα τα χέρια μακριά από τα μαχαίρια και τα μέρη σε κίνηση.

- 1 Τοποθετήστε τον κάδο του πάγου (C) στην έδρα του (Εικ. 2).
- 2 Τοποθετήστε το παξιμάδι ασφάλισης (B) στην έδρα που υπάρχει στον κάδο του πάγου (C) (Εικ. 3).
- 3 Στρέψτε το παξιμάδι ασφάλισης (B) δεξιόστροφα για να ασφαλίσετε τον κάδο του πάγου (C) (Εικ. 4).
- 4 Προσθέστε τον πάγο προς θρυμματισμό στον κάδο του πάγου (C) (Εικ. 5).

Μην γεμίζετε ΠΟΤΕ τον κάδο του πάγου πάνω από τη μέγιστη στάθμη MAX.

- 5 Τοποθετήστε ένα ποτήρι στη βάση στήριξης (D) (Εικ. 6).

Εάν χρησιμοποιείτε χάρτινα ποτήρια, τοποθετήστε τα πρώτα μέσα σε ένα πιο βαρύ φλιτζάνι.

Προσοχή!

Προτού ανάψετε τη συσκευή, βεβαιωθείτε πως έχετε τοποθετήσει σωστά όλα τα εξαρτήματα.

- 6 Βάλτε το φιν στην πρίζα του ρεύματος (Εικ. 7).
- 7 Τοποθετήστε το καπάκι (Α) στον κάδο του πάγου (C) (Εικ. 8). Ευθυγραμμίστε το τόξο που υπάρχει στο καπάκι με την έδρα στο σώμα της συσκευής (F) (Εικ. 9).
- 8 Στρέψτε το καπάκι (Α) αριστερόστροφα (Εικ. 10). Το τόξο που υπάρχει στο καπάκι μπαίνει στην ειδική έδρα και ενεργοποιεί την περιστροφή του μοτέρ.

Ξεκινά η περιστροφή του κάδου του πάγου και ο θρυμματισμένος πάγος εκρέει μέσα στο ποτήρι.

Κατά την πρώτη χρήση, ενδέχεται η συσκευή να απελευθερώσει μια ελαφρά μυρωδιά και λίγο καπνό: πρόκειται για κάτι εντελώς φυσιολογικό καθώς ορισμένα μέρη έχουν λιπανθεί ελαφρά. Έπειτα από λίγο θα σταματήσει.

Η συσκευή ενδέχεται να κάνει θόρυβο κατά τη λειτουργία: είναι απολύτως φυσιολογικό.

Προσοχή!

Μην αφήνετε τη συσκευή να λειτουργεί για περισσότερο από 5 συνεχόμενα λεπτά. Περιμένετε να κρυσώσει το μοτέρ πριν χρησιμοποιήσετε ξανά τη συσκευή.

- 9 Για να διακόψετε την περιστροφή του κάδου του πάγου, στρέψτε το καπάκι (Α) δεξιόστροφα (Εικ. 10). Το τόξο που υπάρχει στο καπάκι βγαίνει από την ειδική έδρα και σταματά την περιστροφή του μοτέρ.
 - 10 Αποσυνδέστε το φιν από την πρίζα του ηλεκτρικού ρεύματος.
- Έπειτα από κάθε χρήση, αφαιρείτε τυχόν υπολείμματα από τον κάδο του πάγου.

ΧΡΗΣΙΜΕΣ ΣΥΜΒΟΥΛΕΣ ΓΙΑ ΒΕΛΤΙΣΤΗ ΧΡΗΣΗ

Προτιμάτε να χρησιμοποιείτε πάγο σε κύβους παρά πάγο σε σφαιρική μορφή.

Σε περίπτωση υπερβολικής πίεσης του μοτέρ, αφήστε τον πάγο σε θερμοκρασία δωματίου για μερικά λεπτά πριν θέσετε σε λειτουργία τη συσκευή.

ΚΑΘΑΡΙΣΜΟΣ ΤΗΣ ΣΥΣΚΕΥΗΣ

Ο τακτικός και καθημερινός καθαρισμός διατηρεί τη συσκευή αποτελεσματική και παρατείνει τον χρόνο ζωής της.



Προσοχή!

Όλες οι εργασίες καθαρισμού και συντήρησης πρέπει να εκτελούνται όταν η συσκευή είναι σβηστή και αποσυνδεδεμένη από την πρίζα του ηλεκτρικού ρεύματος.



Προσοχή!

Μην πλένετε ποτέ τα μέρη της συσκευής στο πλυντήριο πιάτων. Μην χρησιμοποιείτε απευθείας εκτόξευση νερού.

Μην χρησιμοποιείτε απορρυπαντικά σε σκόνη ή μεταλλικά εργαλεία για να μην χαράξετε ή προκαλέσετε φθορά στις εξωτερικές επιφάνειες της συσκευής.

- Αφαιρέστε το καπάκι (A), το παξιμάδι ασφάλισης (B) και τον κάδο του πάγου (C) από το σώμα της συσκευής (F).
- Καθαρίστε το σώμα της συσκευής (F) και τη βάση στήριξης (D) με ένα μαλακό πανί νοτισμένο για να μην φθείρετε τις εξωτερικές επιφάνειες.

Καθαρισμός των εξαρτημάτων



Προσοχή!

Τα μαχαίρια μέσα στον κάδο του πάγου είναι πολύ καλά τροχισμένα. Ιδιαίτερη προσοχή όταν τοποθετείτε ή αφαιρείτε τα μέρη της συσκευής και όταν καθαρίζετε τα μαχαίρια.

- Πλύνετε το καπάκι (A), το παξιμάδι ασφάλισης (B) και τον κάδο του πάγου (C) με σαπούνι και νερό. Στεγνώστε καλά.

ΘΕΣΗ ΕΚΤΟΣ ΛΕΙΤΟΥΡΓΙΑΣ

Για να θέσετε εκτός λειτουργίας τη συσκευή, βγάλτε το φισ από την πρίζα του ηλεκτρικού ρεύματος. Σε περίπτωση απόσυρσης της συσκευής, διαχωρίστε τα διάφορα κατασκευαστικά υλικά της συσκευής και βάσει σύνθεσης απορρίψτε τα σύμφωνα με τις κείμενες διατάξεις που έχει θεσπίσει η χώρα όπου γίνεται χρήση της συσκευής.

СОДЕРЖАНИЕ ДАННОЙ ИНСТРУКЦИИ

Прибор создан в соответствии с требованиями действующих европейских стандартов и защищен во всех потенциально опасных для пользователя частях. Внимательно прочитайте данную инструкцию перед началом использования. Используйте прибор исключительно по его целевому назначению, для которого он был сконструирован, во избежание несчастных случаев и причинения ущерба. Храните данную инструкцию в доступном месте для использования в случае необходимости. Если вы решите передать данный прибор другому пользователю, помните о необходимости передать вместе с ним и эту инструкцию.

Содержащаяся в данной инструкции информация сопровождается следующими условными обозначениями:



Опасно для детей



Предупреждение об опасности ожогов



Опасность поражения электрическим током



Осторожно - опасность причинения материального ущерба



Опасность ущерба, вызванного другими причинами

ЦЕЛЕВОЕ НАЗНАЧЕНИЕ

Прибор можно использовать для измельчения льда. Не используйте любые другие продукты, кроме кубиков льда.

Данный прибор не должен использоваться в коммерческих и промышленных целях.

Любой другой способ использования прибора, не предусмотренный Производителем, освобождает его от ответственности за любой ущерб, возникший в результате ненадлежащего использования прибора. Ненадлежащее использование также влечет за собой отмену любой формы гарантии.

ПРАВИЛА ТЕХНИКИ БЕЗОПАСНОСТИ

ПЕРЕД НАЧАЛОМ ИСПОЛЬЗОВАНИЯ ВНИМАТЕЛЬНО ПРОЧИТАЙТЕ ИНСТРУКЦИИ.

- Прибор предназначен для использования в домашних условиях или схожих с ними, например:
 - в кухонных зонах, предназначенных для персонала магазинов, офисов и других профессиональных коллективов
 - на фермерских хозяйствах
 - в отелях, мотелях, гостиницах типа bed & breakfast и в других жилых структурах (для использования постояльцами).
- Изготовитель не несет ответственности за неправильное использование прибора или использование его в целях, не предусмотренных данным руководством по эксплуатации. Ненадлежащее использование также влечет за собой отмену любой формы гарантии.
- Рекомендуется хранить оригинальную упаковку, т.к. бесплатное сервисное

обслуживание не предусмотрено в случае повреждений, вызванных неправильной упаковкой изделия при его отсылке в авторизованный Центр сервисного обслуживания.

- Чтобы не нарушить безопасность прибора, используйте только оригинальные запчасти и принадлежности, одобренные производителем.
- Прибор соответствует требованиям Регламента (ЕС) № 1935/2004 от 27.10.2004 о материалах и изделиях, предназначенных для контакта с пищевыми продуктами.

Опасно для детей

- Прибор могут использовать дети старше 8 лет и лица с ограниченными физическими, сенсорными или умственными возможностями, либо без достаточного опыта или знаний, но только под присмотром ответственного за их безопасность лица или после получения соответствующих инструкций и информации об опасности, сопряженной с эксплуатацией прибора.
- Не разрешайте детям играть с прибором.
- Операции очистки и технического обслуживания, описанные в данном руководстве, не разрешается выполнять детям, если они не достигли возраста старше 8 лет и не находятся под присмотром.
- Держите прибор и кабель электропитания вне зоны досягаемости для детей младше 8 лет.
- Не оставляйте кабель электропитания в местах, где за него может схватиться ребенок.
- Не оставляйте элементы упаковки в зоне досягаемости детей, поскольку эти материалы являются потенциальными источниками опасности.
- Когда будет принято решение об утилизации данного прибора, рекомендуется сделать его непригодным для использования, отрезав кабель электропитания. Кроме того, рекомендуется обезвредить те части прибора, которые могут нести потенциальную опасность, в особенности для детей, которые могут использовать прибор для игр.

Опасность поражения электрическим током

- Перед подключением прибора к электрической сети убедитесь, что напряжение, указанное на табличке в нижней части прибора, соответствует напряжению местной электрической сети.
- Использование электрических удлинителей, не одобренных производителем прибора, может привести к причинению ущерба и несчастным случаям.
- Всегда подключайте прибора к розетке с заземлением.
- Не подключайте к той же электрической розетке другой прибор большой мощности (печи, утюги, обогреватели, и т.д.). Опасность перегрузки электросети.
- Не тяните за кабель электропитания или за сам прибор, чтобы извлечь вил-

ку из электрической розетки.

- Не допускайте попадания воды на детали под напряжением: риск короткого замыкания!
- Не допускайте, чтобы кабель электропитания контактировал с острыми и режущими поверхностями.
- Все операции очистки и технического обслуживания должны проводиться на приборе, выключенном и отсоединенном от электрической розетки.
- Не погружайте прибор в воду или другие жидкости.
- Не используйте прибор с мокрыми руками или босиком.
- На время неиспользования, даже краткосрочного, прибор необходимо выключить и извлечь вилку кабеля электропитания из электрической розетки.
- Не оставляйте без присмотра прибор, подключенный к электросети.



Осторожно - опасность причинения материального ущерба

- Расположите прибор на устойчивой и сухой поверхности.
- Не ставьте прибор на очень горячие поверхности или вблизи открытого огня во избежание повреждения покрытия корпуса.
- Не ставьте прибор возле воспламеняемых материалов (например, тканей, занавесок).
- Кабель электропитания не должен контактировать с горячими поверхностями.
- Перед использованием полностью размотайте кабель электропитания.
- Запрещено подключать прибор к сети через внешний таймер или устройства с дистанционным управлением.
- Не используйте прибор на открытом воздухе.
- Не допускайте воздействия на прибор атмосферных явлений (дождя, солнца).
- После извлечения вилки из электрической розетки почистите прибор, используя только неабразивную тканевую салфетку, слегка смоченную в растворе нескольких капель нейтрального неагрессивного моющего средства.
- Запрещается использовать растворители, повреждающие пластик.
- Не превышайте максимальный уровень, указанный на чаше для льда.
- Не включайте прибор для работы вхолостую.
- Во избежание повреждения прибора не вставляйте металлические инструменты и предметы в чашу для льда. Всегда держите кухонные принадлежности подальше от ножей и движущихся частей.
- Не используйте прибор, если ножи повреждены.
- Перед включением прибора убедитесь, что чаша для льда и ножи чистые и свободны от посторонних предметов.
- Не позволяйте прибору работать более 5 минут подряд. Подождите, пока мотор остынет, прежде чем снова использовать прибор.

Опасность ущерба, вызванного другими причинами

- Прежде чем устанавливать или снимать отдельные компоненты необходимо отсоединить прибор от сети электропитания и дождаться полной остановки ножей.
- Всегда держите руки подальше от ножей и движущихся частей.
- Ножи внутри чаши для льда очень острые. Будьте предельно осторожны во время установки и демонтажа компонентов, а также во время очистки ножей.
- Чтобы поднять прибор, беритесь за его корпус.
- Расположите прибор в хорошо освещенном и чистом месте с удобным доступом к электрической розетке.
- Прибор должен использоваться и всегда находиться на устойчивой поверхности.
- Прибором не следует пользоваться, если он падал или на нем присутствуют следы повреждений. Не используйте прибор при наличии повреждений на кабеле электропитания или вилке, а также если прибор неисправен. Все виды ремонта, включая замену кабеля электропитания, должны производиться только в сервисных центрах Ariete или сертифицированным персоналом Ariete во избежание любых рисков.

 Для осуществления правильной утилизации прибора в соответствии с требованиями Европейской Директивы 2012/19/ЕС необходимо ознакомиться с приложенной к прибору памяткой.

•ХРАНИТЕ ДАННУЮ ИНСТРУКЦИЮ.

ОПИСАНИЕ ПРИБОРА

- A - Крышка
- B - Стопорная гайка
- C - Чаша для льда
- D - Опорное основание
- E - Кабель электропитания со штепсельной вилкой
- F - Корпус прибора

Идентификационные данные

На табличке, расположенной на нижней части опорного основания прибора, указаны следующие идентификационные данные прибора:

- Производитель и маркировка ЕС
- модель [Мод.]
- заводской № [SN]
- электрическое напряжение [В] и частота [Гц] питания
- потребляемая электрическая мощность [Вт]
- номер бесплатной линии службы поддержки

При обращении в авторизованные центры сервисного обслуживания, необходимо указывать модель и заводской номер прибора.

ПЕРЕД ИСПОЛЬЗОВАНИЕМ

Снимите упаковку и проверьте наличие всех компонентов прибора.

Поставьте прибор на ровную и устойчивую поверхность.

Промойте крышку (А), стопорную гайку (В) и чашу для льда (С) водой с мылом. Хорошо высушите.



Внимание!

Перед началом сборки убедитесь, что прибор выключен и отсоединен от электрической розетки.

ИНСТРУКЦИИ ПО ИСПОЛЬЗОВАНИЮ



Внимание!

Ножи внутри чаши для льда очень острые. Будьте предельно осторожны во время установки и демонтажа компонентов, а также во время очистки ножей.

Всегда держите руки подальше от ножей и движущихся частей.

- 1 Вставьте чашу для льда (С) в соответствующее гнездо (Рис. 2).
- 2 Поместите стопорную гайку (В) в гнездо на чаше для льда (С) (Рис. 3).
- 3 Поверните стопорную гайку (В) по часовой стрелке, чтобы заблокировать чашу для льда (С) (Рис. 4).
- 4 Поместите подлежащий измельчению лед в чашу для льда (С) (Рис. 5).

Категорически запрещено наполнять чашу для льда выше уровня MAX.

- 5 Поставьте стакан на опорное основание (D) (Рис. 6).

При использовании бумажного стаканчика сначала вставьте его в более тяжелый стакан.



Внимание!

Прежде чем включить прибор, убедитесь что все компоненты установлены правильно.

- 6 Вставьте вилку в электрическую розетку (Рис. 7).
- 7 Установите крышку (А) на чашу для льда (С) (Рис. 8). Совместите язычок на крышке с гнездом на корпусе прибора (F) (Рис. 9).
- 8 Поверните крышку (А) против часовой стрелки (Рис. 10). Язычок на крышке входит в соответствующее гнездо и активирует вращение двигателя.

Начинается вращение чаши для льда, и дробленый лед подается в стакан.

При первом использовании прибор может издавать легкий запах и дым: это вполне нормальное явление, потому что на некоторые части нанесена смазка. Через некоторое время это явление исчезнет.

Устройство может создавать шум во время работы: это вполне нормальное явление.



Внимание!

Не позволяйте прибору работать более 5 минут подряд. Подождите, пока мотор остынет, прежде чем снова использовать прибор.

- 9 Чтобы остановить вращение чаши для льда, поверните крышку (А) по часовой стрелке (Рис. 10). Язычок на крышке выходит из гнезда и останавливает вращение двигателя.
 - 10 Извлеките вилку из электрической розетки.
- После каждого использования удаляйте все остатки из корзины для льда.

ПОЛЕЗНЫЕ СОВЕТЫ ДЛЯ ОПТИМАЛЬНОЙ РАБОТЫ

Рекомендуется использовать кубики льда, а не лед с закругленными формами.

Если двигатель работает с чрезмерным усилием, оставьте лед при комнатной температуре на несколько минут перед запуском прибора.

ЧИСТКА ПРИБОРА

Регулярные и ежедневные очистки позволяют поддерживать исправность прибора и продлить его срок службы.



Внимание!

Все операции очистки и технического обслуживания должны проводиться на приборе, выключенном и отсоединенном от электрической розетки.



Внимание!

Компоненты прибора запрещается мыть в посудомоечной машине. Нельзя использовать прямые струи воды.

Не используйте абразивные моющие средства или металлические инструменты, чтобы не поцарапать поверхность и не повредить покрытие.

- Снимите крышку (A), стопорную гайку (B) и чашу для льда (C) с корпуса прибора (F).
- Чистите корпус прибора (F) и опорное основание (D) неабразивной влажной тканевой салфеткой во избежание повреждения покрытия.

Чистка компонентов



Внимание!

Ножи внутри чаши для льда очень острые. Будьте предельно осторожны во время установки и демонтажа компонентов, а также во время очистки ножей.

- Промойте крышку (A), стопорную гайку (B) и чашу для льда (C) водой с мылом. Хорошо высушите.

ВЫВОД ИЗ ЭКСПЛУАТАЦИИ

Для вывода прибора из эксплуатации отсоедините вилку от электрической розетки. Перед утилизацией прибора необходимо рассортировать его части в соответствии с видами материалов, использованных для изготовления прибора, а затем приступить к его утилизации, руководствуясь соответствующими положениями нормативных актов, принятых в стране эксплуатации устройства.

Дата изготовления указана на корпусе изделия в зашифрованном виде SN wk/yabcdefg,
где wk – неделя производства
yg – год производства
abcdefg – серийный номер изделия

Соответствует требованиям

ТР ТС 004/2011 «О безопасности низковольтного оборудования, утвержден Решением Комиссии Таможенного союза №768 от 16 августа 2011 года

ТР ТС 020/2011 «Электромагнитная совместимость технических средств», утвержден Решением Комиссии Таможенного союза №879 от 9 декабря 2011 года

Информация о сертификации в приложении к гарантийному талону и/или на упаковке изделия.

Только для рынков стран ЕС и России

220-240В~ 50/60Гц 30Вт Класс II IPX0

Сделано в Китае

Импортер: ООО "РуМета"

Юридический адрес: 127473, город Москва, ул. Краснопролетарская, д. 16, строение 11, этаж 2, помещение II, комната 6

Фактический адрес: 127473, город Москва, ул. Краснопролетарская, д. 16, строение 11, этаж 2, помещение II, комната 6

Изготовитель: De'Longhi Appliances Srl /«Делонги Апплаенсис СРЛ» Адрес: 50013 Италия, Флоренция, Кампи Бизенцио, Виа С. Куирико 300.

Список организаций, уполномоченных изготовителем на работу с претензиями потребителей и сервисным обслуживанием, размещен на сайте: <http://www.ariete.net/ru/assistance>

Горячая линия Ariete +7915165611

Товар поставляется в собранном виде, специальных требований к перевозке и хранению не установлено.

Утилизировать в соответствии с законодательством места реализации.





Гарантийный срок 2 года. Срок службы изделия 2 года.

Информация о сертификации в приложении к гарантийному талону и/или на упаковке изделия.

RU

فيما يتعلق بهذا الدليل

تم تصنيع الجهاز وفقاً للمعايير الخاصة الأوروبية السارية، وهو محمي في جميع الأجزاء التي قد تشكل مصدر خطر بالنسبة للمستخدم. اقرأ هذا الدليل بعناية قبل الاستخدام. استخدم الجهاز فقط للاستخدام الذي صُمم من أجله لتجنب الإصابات والأضرار المحتملة. احتفظ بهذا الدليل في متناول يدك للاطلاع عليه في المستقبل. إذا كنت ترغب في بيع هذا الجهاز إلى أشخاص آخرين، فتذكر أن تسلمهم أيضاً هذه التعليمات. تم تمييز المعلومات الواردة في هذا الدليل بالرموز التالية التي تشير إلى:

- خطر على الأطفال 
- تحذير يتعلق بالحروق 
- خطر بسبب الكهرباء 
- تنبيه - أضرار مادية 
- خطر وقوع أضرار لأسباب أخرى 

الاستخدام المُخصص

يمكن استخدام الجهاز لجرش الثلج. لا تستخدم مواد غذائية تختلف عن مكعبات الثلج. يجب عدم استعمال هذا الجهاز لأغراض تجارية أو صناعية. لا تصرح الشركة المُصنعة بأي استخدام آخر للجهاز ولا تتحمل أي مسؤولية عن الأضرار من أي نوع الناجمة عن الاستخدام غير السليم للجهاز ذاته. وبالإضافة إلى ذلك، يؤدي الاستعمال غير الملائم للجهاز إلى إبطال أي شكل من أشكال الضمان.

تحذيرات السلامة

- اقرأ التعليمات بعناية قبل الاستعمال.
- تم تصميم هذا الجهاز من أجل الاستعمال في بيئات منزلية أو بيئات شبيهة بالبيئات المنزلية، مثل:
 - في أماكن الطهي المُخصصة للعاملين في المتاجر، والمكاتب، وأماكن العمل الأخرى
 - في المزارع
 - في الفنادق، ونُزل المبيت والإفطار، والبيئات السكنية الأخرى (للاستعمال من قبل الضيوف).
- لا تتحمل الشركة المُصنعة أي مسؤولية عن الأضرار الناتجة عن استعمال الجهاز بشكل خاطئ أو لأغراض مختلفة عن الأغراض المبيّنة في هذا الكتيب. وبالإضافة إلى ذلك، يؤدي الاستعمال غير الملائم للجهاز إلى إبطال أي شكل من أشكال الضمان.
- يُنصح بالاحتفاظ بمواد التغليف الأصلية، لأن الدعم المجاني لا يشمل الأعطال الناتجة عن تغليف المنتج بمواد غير لائقة أثناء نقله إلى مركز دعم مُعتمد.
- لعدم التأثير سلباً على سلامة الجهاز، يجب استخدام قطع الغيار والملحقات الأصلية المعتمدة فقط من الشركة المُصنعة.
- يعد الجهاز مطابقاً للائحة (الاتحاد الأوروبي) رقم ٢٠٠٤/١٩٣٥ الصادر بتاريخ ٢٧/١٠/٢٠٠٤ الخاصة بالمواد الملامسة للمنتجات الغذائية.

⚠️ خطر على الأطفال

- يمكن استعمال هذا الجهاز من قبل أطفال تزيد أعمارهم عن ٨ سنوات ومن قبل أشخاص من ذوي القدرات الجسدية، أو الحسية، أو الذهنية المحدودة، أو أشخاص لا يمتلكون خبرة أو معرفة بالجهاز، فقط إذا تم الإشراف عليهم من قبل

شخص مسؤول عنهم أو إذا تم تدريبهم على استعمال الجهاز بشكل آمن وإطلاعهم على التعليمات وعلى الأخطار القائمة أثناء استعمال الجهاز.

- يجب عدم السماح للأطفال باللعب بالجهاز.
- يجب ألا يقوم الأطفال الذين تبلغ أعمارهم أقل من 8 سنوات بعمليات تنظيف وصيانة الجهاز الواردة في هذا الدليل إلا إذا تم الإشراف عليهم.
- قم بجعل الجهاز وكابل الإمداد الكهربائي بعيدين دائماً عن متناول الأطفال الأقل من عمر 8 سنوات.
- يجب عدم ترك كابل الإمداد الكهربائي متدلياً في مكان يمكن الوصول إليه من قبل الأطفال.
- يجب عدم ترك مواد التغليف في متناول الأطفال، لأنها تشكل مصادر خطر محتملة عليهم.
- في حالة ما إذا قررت التخلص من الجهاز، يُنصح بجعله غير صالح للتشغيل من خلال نزع الكابل الكهربائي. كما يوصى باتخاذ التدابير اللازمة، بحيث لا تشكل بعض أجزاء من الجهاز خطر على الأطفال في حالة اللعب به.

⚠️ خطر بسبب الكهرباء

- تحقق قبل توصيل الجهاز بالشبكة الكهربائية من أن الجهد المُحدد على بطاقة البيانات المُلصقة أسفل الجهاز يُطابق ذلك الخاص بالشبكة المحلية.
- قد يؤدي استعمال الوصلات الكهربائية غير المعتمدة من قبل الشركة المصنعة إلى وقوع أضرار وحوادث.
- قم بتوصيل الجهاز دائماً بمأخذ كهربائي مؤرض.
- لا تقم بتوصيل أي جهاز كهربائي آخر ذي قدرة عالية (دفايات، ومكواة، ومشغلات حرارية) في نفس المأخذ الكهربائي. خطر حدوث حمل كهربائي زائد.
- لا تسحب مطلقاً كابل الإمداد الكهربائي أو الجهاز ذاته لفصل القابس عن المأخذ الكهربائي.
- يجب عدم ملامسة الأجزاء الخاضعة للجهد الكهربائي للماء: فقد يؤدي ذلك إلى حدوث دائرة قصر!
- يجب عدم ترك كابل الإمداد الكهربائي ملامساً للأجزاء الحادة أو الحواف الحادة.
- يجب أن تتم جميع عمليات التنظيف والصيانة والجهاز مُطفاً والقابس مفصول عن مأخذ التيار الكهربائي.
- لا تغمر الجهاز في الماء أو في سوائل أخرى.
- يجب عدم استخدام الجهاز بأيدي مبللة أو حافي القدمين.
- في حالة عدم استخدام الجهاز، ولو لفترة قصيرة من الوقت، يجب إيقاف تشغيله وفصل كابل الإمداد الكهربائي دائماً من المأخذ الكهربائي.
- لا تترك الجهاز بدون مراقبة أثناء توصيله بالشبكة الكهربائية.

⚠️ تنبيه - أضرار مادية

- ضع الجهاز على سطح ثابت وجاف.
- لا تضع الجهاز على أسطح ساخنة جداً أو بالقرب من اللهب المكشوف خوفاً من تلف طبقة الطلاء الخارجي.
- لا تضع الجهاز بالقرب من مادة قابلة للاشتعال (على سبيل المثال أقمشة، أو ستائر).
- تأكد من أن كابل الإمداد الكهربائي لا يتلامس مع الأسطح الساخنة.
- فك كابل الإمداد الكهربائي بالكامل قبل استعمال الجهاز.
- يجب عدم تغذية الجهاز من خلال مؤقتات خارجية أو من خلال منظومات منفصلة يتم التحكم بها عن بعد.
- لا تستعمل الجهاز في الهواء الطلق.
- لا تترك الجهاز مُعرّضاً للعوامل الجوية (على سبيل المثال الأمطار، الشمس).
- بعد فصل قابس الإمداد الكهربائي، يجب ألا يتم تنظيف الجهاز إلا بواسطة قطعة قماش رطبة وغير كاشطة، مع إضافة قطرات قليلة من منظف محايد وغير مسبب للتآكل.
- لا تستخدم أبداً المذيبات التي تلحق الضرر بالبلاستيك.
- لا تتجاوز الحد الأقصى المُشار إليه على سلة الثلج.
- لا تشغل الجهاز وهو فارغ.

- لتجنب الإضرار بالجهاز، لا تدخل أدوات أو أغراض معدنية في سلة الثلج. احتفظ دائماً بأدوات المطبخ بعيداً عن الشفرات وعن الأجزاء المتحركة.
- لا تستعمل الجهاز إذا كانت الشفرات تالفة.
- قبل تشغيل الجهاز، تأكد من نظافة سلة الثلج والشفرات وخلوهم من الأشياء الغريبة.
- لا تُشغّل الجهاز لمدة تتجاوز ٥ دقائق متواصلة. انتظر إلى حين أن يبرد المحرك قبل استخدام الجهاز من جديد.

⚠️ خطر وقوع أضرار لأسباب أخرى

- افصل الجهاز دائماً عن الشبكة الكهربائية وانتظر إلى أن تتوقف الشفرات تماماً قبل إدخال أو إزالة المكونات الفردية.
- احرص دائماً على إبقاء اليدين بعيداً عن الشفرات والأجزاء المتحركة.
- الشفرات الموجودة داخل سلة الثلج مشحونة جيداً. يجب إيلاء أقصى حذر عند تجميع المكونات وتفكيكها وأثناء تنظيف الشفرات.
- أمسك جسم الجهاز لرفعه.
- ضع الجهاز في بيئة نظيفة ومضاءة بشكل كافٍ مع مقبس كهربائي يسهل الوصول إليه.
- يجب استخدام الجهاز وتركه على سطح ثابت أثناء الراحة.
- يجب عدم استعمال الجهاز في حالة سقوطه على الأرض أو في حالة وجود أضرار مرئية عليه. لا تستخدم الجهاز إذا كان كابل الإمداد الكهربائي أو القابس به تلف، أو إذا كان الجهاز نفسه به عيب. يجب أن يقوم بتنفيذ كافة التوصيلات، بما في ذلك استبدال كابل الإمداد الكهربائي، مركز دعم أرييتي "Ariete" فقط أو فنيو أرييتي "Ariete" المرخصين، من أجل تجنب كافة المخاطر.

للتنقل من المنتج بالشكل الصحيح، وفقاً لما ينص عليه التوجيه الأوروبي رقم 2012/19/EU، يرجى قراءة النشرة المرفقة مع المنتج. 

• احتفظ دائماً بهذه التعليمات.

وصف الجهاز

- A - غطاء
- B - صامولة تثبيت
- C - سلة الثلج
- D - قاعدة استناد
- E - كابل الإمداد الكهربائي مع قابس
- F - جسم الجهاز

بيانات فنية

- تحتوي بطاقة البيانات الموجودة أسفل قاعدة استناد الجهاز على البيانات التالية المتعلقة بتعريف الجهاز:
- الشركة المصنعة وعلامة جودة الاتحاد الأوروبي CE
- الموديل [Mod].
- الرقم المسلسل [SN]
- جهد الشبكة الكهربائية [فولت V] والتردد [هرتز Hz]
- القدرة الكهربائية المستهلكة [وات W]
- الرقم المجاني لخدمة الدعم
- في حالة مراجعة مركز صيانة مرخص، يرجى ذكر الموديل والرقم المسلسل.

قبل الاستعمال

قم بإزالة مواد التغليف وتحقق من وجود جميع المكونات.
ضع الجهاز على سطح مستو وثابت.
اغسل الغطاء (A) وصامولة التثبيت (B) وسلّة الثلج (C) بالماء والصابون. جفف جيدًا.

تنبيه!



قبل البدء في التجميع، تأكد أن الجهاز مُطفأً ومفصول عن مأخذ التيار الكهربائي.

تعليمات الاستعمال

تنبيه!



الشفرات الموجودة داخل سلّة الثلج مشحونة جيدًا. يجب إبقاء أقصى حذر عند تجميع المكونات وتفكيكها وأثناء تنظيف الشفرات.

احرص دائمًا على إبقاء اليدين بعيدًا عن الشفرات والأجزاء المتحركة.

- ١ أدخل سلّة الثلج (C) في مكانها (الشكل ٢).
 - ٢ ضع صامولة التثبيت (B) في المكان الموجود بسلة الثلج (C) (الشكل ٣).
 - ٣ لف صامولة التثبيت (B) في اتجاه عقارب الساعة لتثبيت سلّة الثلج (C) (الشكل ٤).
 - ٤ ضع الثلج المراد جرشه في سلّة الثلج (C) (الشكل ٥).
 - لا تملأ سلّة الثلج أبدًا بما يزيد عن الحد الأقصى.
 - ٥ ضع كوبًا على قاعدة الاستناد (D) (الشكل ٦).
- في حالة استعمال أكواب ورقية، ضع الكوب أولاً داخل وعاء أثقل.

تنبيه!



قبل تشغيل الجهاز، تأكد من تركيب جميع المكونات بشكل صحيح.

- ٦ ادخل القابض في مأخذ التيار الكهربائي (الشكل ٧).
 - ٧ ضع الغطاء (A) على سلّة الثلج (C) (الشكل ٨). اجعل اللسان الموجود في الغطاء بمحاذاة المكان الموجود في جسم الجهاز (F) (الشكل ٩).
 - ٨ لف الغطاء (A) عكس اتجاه عقارب (الشكل ١٠). اللسان الموجود في الغطاء سيدخل في الموضع المخصص، وسينشط دوران المحرك.
- سيبدأ دوران سلّة الثلج، وسيخرج الثلج المجروش إلى الكوب.
- عند الاستخدام لأول مرة، قد تنبعث من الجهاز رائحة خفيفة ودخان قليل: هذه ظاهرة طبيعية تمامًا، نظرًا لأن بعض الأجزاء قد تم تشحيمها قليلًا. ستختفي هذه الظاهرة بعد وقت قليل.
- قد يُصدّر الجهاز ضجيجًا أثناء العمل: هذه الظاهرة طبيعية تمامًا.

تنبيه!



لا تُشغّل الجهاز لمدة تتجاوز ٥ دقائق متواصلة. انتظر إلى حين أن يبرد المحرك قبل استخدام الجهاز من جديد.

- ٩ لإيقاف دوران سلّة الثلج، لف الغطاء (A) في اتجاه عقارب الساعة (الشكل ١٠). اللسان الموجود في الغطاء سيخرج من المكان المخصص، وسيوقف دوران المحرك.
 - ١٠ افصل القابض عن مأخذ التيار الكهربائي.
- قم بإزالة أية بقايا من سلّة الثلج بعد كل استخدام.

نصائح مفيدة لتشغيل مثالي

يُفضَّل استعمال مكعبات الثلج عوضاً عن الثلج ذو الأشكال الدائرية.
إذا كان المحرك يذبل جهداً بالغاً، جرّب ترك الثلج في درجة حرارة الغرفة لبضع دقائق قبل بدء تشغيل المحرك.

تنظيف الجهاز

يسمح التنظيف المنتظم واليومي بالحفاظ على كفاءة الجهاز ويطيل من عمره.



تنبيه!

يجب أن تتم جميع عمليات التنظيف والصيانة والجهاز مُطفاً والقابس مفصول عن مأخذ التيار الكهربائي.



تنبيه!

لا تغسل مكونات الجهاز أبداً داخل غسالة الأطباق. لا تستعمل دفعات الماء المباشرة.

لا تستعمل منظفات كاشطة أو أدوات معدنية لتجنّب خدش وتلف الأسطح الخارجية.

- اخلع الغطاء (A) وصامولة التثبيت (B) وسلّة الثلج (C) من جسم الجهاز (F).

- نَظِّف جسم الجهاز (F) وقاعدة الاستناد (D) باستخدام قطعة قماش

رطبة وغير كاشطة، لتجنّب إتلاف طبقة الطلاء الخارجي.

تنظيف المكونات



تنبيه!

الشفرات الموجودة داخل سلّة الثلج مشحودة جيداً. يجب إيلاء أقصى حذر عند تجميع المكونات وتفكيكها

وأثناء تنظيف الشفرات.

- اغسل الغطاء (A) وصامولة التثبيت (B) وسلّة الثلج (C) بالماء والصابون. جفف جيداً.

إيقاف الماكينة عن العمل

في حالة إيقاف الجهاز عن العمل، افصل قابس الإمداد الكهربائي عن مأخذ التيار. في حالة التخلّص من الجهاز بعد انتهاء عمره، يجب فصل المواد المستخدمة في تصنيعه عن بعضها والتخلص منها حسب تركيبها وحسب أحكام القوانين السارية في بلد الاستعمال.

ПРО ЦЕЙ ПОСІБНИК

Прилад створений із дотриманням вимог діючих європейських стандартів та захищений у всіх потенційно небезпечних для користувача місцях. Уважно прочитайте цей посібник перед використанням. Використовуйте прилад виключно за цільовим призначенням, для якого він був розроблений, щоб запобігти нещасним випадкам і заподіяння шкоди. Зберігайте цей посібник у доступному місці для консультації у майбутньому. За наміру передати цей прилад іншому користувачу пам'ятайте, що разом з приладом повинна бути передана і ця інструкція.

Інформація, викладена у цьому посібнику, позначена наступними символами, які означають:



Небезпека для дітей



Застереження про опіки



Небезпека, пов'язана з електричним струмом



Увага - ризик заподіяння матеріальних збитків



Небезпека збитків, обумовлених іншими причинами

ЦІЛЬОВЕ ПРИЗНАЧЕННЯ

Прилад може використовуватися для подрібнення льоду. Забороняється використовувати будь-які інші продукти, окрім кубиків льоду.

Цей прилад не повинен використовуватись у комерційних або промислових цілях.

Виробник не передбачив будь-яке інше використання цього приладу, це звільняє його від відповідальності за збитки будь-якого характеру, спричинені неналежним використанням приладу.

Крім того, неналежне використання приладу скасовує гарантію у всіх її проявах.

ПРАВИЛА ТЕХНІКИ БЕЗПЕКИ

УВАЖНО ПРОЧИТАЙТЕ ІНСТРУКЦІЇ ПЕРЕД ПОЧАТКОМ ВИКОРИСТАННЯ.

• Прилад призначений для використання у побутових домашніх умовах та в умовах, близьких до домашніх, як наприклад:

- на кухнях, призначених для персоналу магазинів, офісів та інших професійних закладів;

- у господарствах;

- у номерах готелів, мотелів, у готелях типу bed & breakfast та у інших житлових структурах (для використання постояльцями).

• Виробник відхиляє відповідальність за неправильне використання або за використання, непередбачене у цьому посібнику. Крім того, неналежне використання приладу скасовує гарантію у всіх її проявах.

• Рекомендується зберігати оригінальну упаковку, оскільки безкоштовні сервісні послуги не передбачені у випадку поломок, спричинених неналежною упаковкою виробу під час транспортування до Авторизованого сервісного центру.

• Щоб не порушити безпечність приладу, використовуйте виключно оригі-

нальні запчастини та комплектуючі, схвалені самим виробником.

- Прилад відповідає вимогам Регламенту (ЄС) № 1935/2004 від 27.10.2004 щодо матеріалів, які контактують з харчовими продуктами.

Небезпека для дітей

- Приладом можуть користуватися діти старше 8 років та особи з обмеженими фізичними, сенсорними та ментальними можливостями або з недостатнім досвідом і знаннями, тільки якщо вони перебувають під наглядом відповідальної особи або якщо пройшли належний інструктаж та усвідомлюють ризики, пов'язані з використанням приладу.
- Дітям забороняється гратися з приладом.
- Операції очистки і технічного обслуговування, описані у цьому посібнику, не повинні виконуватися дітьми, які не досягли віку старше 8 років і не перебувають під наглядом.
- Тримайте прилад та кабель живлення недоступними для дітей віком менше 8 років.
- Не залишайте кабель живлення звисати у місцях, де його може схопити дитина.
- Не залишайте елементи упаковки у зоні досяжності для дітей, оскільки ці матеріали є потенційним джерелом небезпеки.
- Якщо ви вирішите утилізувати цей прилад у якості відходів, рекомендується зробити його непридатним для використання, відрізавши кабель живлення. Крім того, рекомендується знешкодити ті частини приладу, які можуть становити ризик, особливо для дітей, які можуть використовувати прилад для ігор.

Небезпека, пов'язана з електричним струмом

- Перш ніж під'єднати прилад до електричної мережі, переконайтеся, що напруга, що вказана на табличці на нижній частині приладу, відповідає напрузі місцевої мережі електричного живлення.
- Використання електричних подовжувачів, несхвалених виробником приладу, може призвести до збитків або пожежі.
- Завжди підключайте прилад до розетки із заземленням.
- Не під'єднуйте будь-які інші прилади з великою потужністю (печі, праски, радіатори і т.п.) у ту ж саму електричну розетку. Небезпека електричного перевантаження.
- Ніколи не тягніть за кабель живлення або за сам прилад, щоб від'єднати вилку від електричної розетки.
- Не допускайте потрапляння води на частини під напругою: ризик короткого замикання!
- Не дозволяйте кабелю живлення контактувати із гострими предметами або краями.

- Всі операції чистки і технічного обслуговування повинні виконуватися на вимкненому і від'єднаному від електричної розетки приладі.
- Не занурюйте прилад у воду або у інші рідини.
- Не використовуйте прилад мокрими руками або босоніж.
- Якщо прилад не використовується, навіть протягом коротких періодів часу, вимкніть його і від'єднайте вилку кабелю живлення від електричної розетки.
- Не залишайте прилад без нагляду, коли він під'єднаний до електричної мережі.



Увага - ризик заподіяння матеріальних збитків

- Розташуйте прилад на стійкій і сухій поверхні.
- Не ставте прилад на дуже гарячі поверхні або поблизу джерел відкритого вогню, щоб уникнути пошкодження обшивки корпусу.
- Не ставте прилад поблизу займистих матеріалів (тканини, фіранки).
- Кабель живлення не повинен контактувати з гарячими поверхнями.
- Перед використанням завжди повністю розмотуйте кабель живлення.
- Прилад не повинен живитися за допомогою зовнішніх таймерів або за допомогою окремих установок з дистанційним керуванням.
- Не використовуйте прилад на відкритому повітрі.
- Не залишайте прилад під дією атмосферних явищ (наприклад, дощ, сонце).
- Після того, як вилка електричного живлення була від'єднана, почистіть прилад виключно неабразивною ганчіркою, злегка змоченою у водяному розчині декількох крапель нейтрального і неагресивного мийного засобу.
- Забороняється використовувати розчинники, здатні пошкодити пластик.
- Не перевищуйте максимальний рівень, позначений на чаші для льоду.
- Не вмикайте прилад для роботи, якщо він порожній.
- Щоб запобігти пошкодженню приладу, не вставляйте металічні інструменти або предмети у чашу для льоду. Завжди тримайте кухонні інструменти на відстані від ножів і рухомих частин.
- Забороняється користуватися приладом, якщо ножі пошкоджені.
- Перед ввімкненням приладу переконайтеся, що чаша для льоду та ножі чисті та не містять сторонніх предметів.
- Не змушуйте прилад працювати безперервно довше 5 хвилини. Зачекайте, поки мотор охолоне, перш ніж знову використовувати прилад.



Небезпека збитків, обумовлених іншими причинами

- Завжди від'єднуйте прилад від електромережі і дочекайтеся повної зупинки ножів, перш ніж встановлювати або демонтувати окремі компоненти.
- Завжди тримайте руки на відстані від ножів і рухомих частин.
- Ножі всередині чаші для льоду дуже гострі. Будьте дуже уважні під час монтажу і демонтажу компонентів, а також під час чистки ножа.
- Щоб підняти прилад, беріться за його корпус.

- Розташуйте прилад у добре освітленому чистому місці із зручним доступом до електричної розетки.
- Прилад повинен використовуватися і залишатися на стійкій поверхні.
- Пристрій не повинен використовуватися після падіння або якщо присутні ознаки пошкоджень. Не користуйтеся приладом, якщо кабель живлення чи вилка пошкоджені, або якщо сам прилад несправний. Усі операції з ремонту, включно з заміною кабелю живлення, повинні виконуватися виключно сервісним центром «Ariete» або уповноваженими технічними спеціалістами «Ariete», щоб запобігти будь-яким ризикам.

 Для правильної утилізації виробу відповідно до Європейської директиви 2012/19/ЄС слід прочитати спеціальну пам'ятку, що додається до виробу.

•ЗБЕРІГАЙТЕ ЦЮ ІНСТРУКЦІЮ.

ОПИС ПРИЛАДУ

- A - Кришка
- B - Блокувальна гайка
- C - Чаша для льоду
- D - Опорна підставка
- E - Кабель живлення зі штепсельною вилкою
- F - Корпус приладу

Ідентифікаційні дані

На таблиці, яка знаходиться під опорною підставкою приладу, нанесені такі ідентифікаційні данні приладу:

- виробник і маркування CE
- модель [Mod.]
- серійний № [SN]
- електрична напруга живлення [В] і частота [Гц]
- споживана потужність [Вт]
- номер безкоштовної сервісної лінії

У випадку можливого звернення до авторизованих Сервісних центрів вкажіть модель і серійний номер.

ПЕРЕД ПОЧАТКОМ ВИКОРИСТАННЯ

Зніміть пакувальний матеріал і перевірте наявність всіх компонентів.

Розташуйте прилад на рівній і стійкій поверхні.

Помийте кришку (A), блокувальну гайку (B) і чашу для льоду (C) водою з мийним засобом. Добре висушіть.



Увага!

Перш ніж приступити до складання, переконайтеся, що прилад вимкнута і від'єднаний від електричної розетки.

ІНСТРУКЦІЇ З ВИКОРИСТАННЯ

Увага!

Ножі всередині чаші для льоду дуже гострі. Будьте дуже уважні під час монтажу і демонтажу компонентів, а також під час чистки ножа.

Завжди тримайте руки на відстані від ножів і рухомих частин.

- 1 Вставте чашу для льоду (С) у відповідне гніздо (Рис. 2).
- 2 Встановіть блокувальну гайку (В) у гніздо на чаші для льоду (С) (Рис. 3).
- 3 Поверніть блокувальну гайку (В) за годинниковою стрілкою, щоб заблокувати чашу для льоду (С) (Рис. 4).
- 4 Покладіть лід для подрібнення у чашу для льоду (С) (Рис. 5).

Забороняється наповнювати чашу для льоду вище рівня МАХ.

- 5 Поставте склянку на опорну основу (D) (Рис. 6).

Якщо використовується паперовий стаканчик, спочатку вставте його у важчий стаканчик.

Увага!

Перед ввімкненням приладу переконайтесь, що всі компоненти встановлені правильно.

- 6 Вставте вилку в електричну розетку (Рис. 7).
- 7 Встановіть кришку (А) на чашу для льоду (С) (Рис. 8). Вирівняйте язичок на кришці з гніздом на корпусі приладу (F) (Рис. 9).
- 8 Поверніть кришку (А) проти годинникової стрілки (Рис. 10). Язичок на кришці вставляється у відповідне гніздо та активує обертання двигуна.

Почнеться обертання кошика для льоду, і подрібнений лід буде подаватися у склянку.

Під час першого використання прилад може виділяти легкий запах та дим: це цілком нормальне явище, адже деякі частини були злегка змащені. Через нетривалий час це явище зникне.

Пристрій може створювати шум під час роботи: це цілком нормальне явище.

Увага!

Не змушуйте прилад працювати безперервно довше 5 хвилини. Зачекайте, поки мотор охолоне, перш ніж знову використовувати прилад.

- 9 Щоб зупинити обертання кошика для льоду, поверніть кришку (А) за годинниковою стрілкою (Рис. 10). Язичок на кришці виходить з гнізда і зупиняє обертання двигуна.
 - 10 Від'єднайте вилку від електричної розетки.
- Після кожного використання видаляйте будь-які залишки з кошика для льоду.

КОРИСНІ ПОРАДИ ДЛЯ ОПТИМАЛЬНОЇ РОБОТИ

Рекомендується використовувати кубики льоду, а не лід з округлими формами.

Якщо двигун працює з надмірним зусиллям, спробуйте залишити лід за кімнатної температури на кілька хвилин перед запуском приладу.

ЧИСТКА ПРИЛАДУ

Регулярне і щоденне чищення дозволяє підтримувати прилад в робочому стані і подовжувати термін його служби.



Увага!

Всі операції чистки і технічного обслуговування повинні виконуватися на вимкненому і від'єднаному від електричної розетки приладі.



Увага!

Забороняється мити компоненти приладу у посудомийній машині. Не використовуйте прямі струмені води.

Забороняється використовувати абразивні мийні засоби або металічні інструменти, щоб не пошкрябати або не пошкодити зовнішні поверхні.

- Зніміть кришку (A), блокувальну гайку (B) і чашу для льоду (C) з корпусу приладу (F).
- Чистіть корпус приладу (F) та опорну основу (D) неабразивною вологою ганчіркою, щоб не пошкодити покриття.

Чистка компонентів



Увага!

Ножі всередині чаші для льоду дуже гострі. Будьте дуже уважні під час монтажу і демонтажу компонентів, а також під час чистки ножа.

- Помийте кришку (A), блокувальну гайку (B) і чашу для льоду (C) водою з мийним засобом. Добре висушіть.

ВИВІД З ЕКСПЛУАТАЦІЇ

У разі виведення приладу з експлуатації від'єднайте вилку живлення від електричної розетки. У випадку утилізації необхідно забезпечити розділення матеріалів, які використовувалися у виробництві приладу, та їх переробку залежно від їх складу та положень законів, що діють у Україні використання.

O PODRĘCZNIKU

Urządzenie zostało wyprodukowane zgodnie z obowiązującymi normami europejskimi i jest zabezpieczone we wszystkich częściach potencjalnie niebezpiecznych dla użytkownika. Przed użyciem należy dokładnie przeczytać niniejszą instrukcję. Urządzenia używać tylko do celów, do których zostało zaprojektowane, aby uniknąć możliwych obrażeń i szkód. Niniejszą instrukcję przechowywać w zasięgu ręki, aby móc korzystać z niej w przyszłości. W przypadku decyzji o zbyciu urządzenia na inne osoby, należy zawsze pamiętać o przekazaniu niniejszej instrukcji.

Informacje zawarte w podręczniku zostały oznaczone poniższymi symbolami:



Zagrożenia dla dzieci



Ostrzeżenia dotyczące oparzeń



Zagrożenia wynikające ze stosowania energii elektrycznej



Uwaga - szkody materialne



Zagrożenia wynikające z innych przyczyn

PRZEWIDZIANE ZASTOSOWANIE

Urządzenie może być również używane do kruszenia lodu. Nie używać produktów innych niż lód w kostkach. Urządzenie nie może być wykorzystywane do celów handlowych lub przemysłowych.

Wszelkie inne zastosowanie nie zostało przewidziane. Producent nie ponosi żadnej odpowiedzialności za wszelkiego rodzaju szkody spowodowane nieprawidłowym wykorzystaniem urządzenia.

Nieprawidłowe zastosowanie spowoduje dodatkowo wygaśnięcie wszelkich form gwarancji.

OSTRZEŻENIA DOTYCZĄCE BEZPIECZEŃSTWA

NALEŻY ZAPOZNAĆ SIĘ UWAŻNIE Z INSTRUKCJĄ PRZED UŻYCIEM.

- Urządzenie zostało przygotowane do używania w środowisku domowym lub podobnym, jak na przykład:
 - w miejscach wyznaczonych do gotowania przez personel w sklepach, biurach i w innych miejscach wykonywania pracy;
 - w gospodarstwach;
 - w hotelach, motelach, bed & breakfast i innych strukturach mieszkalnych (do używania przez gości).
- Nie ponosimy odpowiedzialności za błędne stosowanie urządzenia i za stosowanie niezgodne z zaleceniami zawartymi w tej instrukcji. Nieprawidłowe zastosowanie spowoduje dodatkowo wygaśnięcie wszelkich form gwarancji.
- Zaleca się zachować oryginalne opakowanie, ponieważ bezpłatny serwis nie jest przewidziany w przypadku awarii powstałych w wyniku nieodpowiedniego opakowania produktu w czasie transportu do Autoryzowanego Centrum Serwisowego.
- W celu zachowania bezpieczeństwa urządzenia używać wyłącznie oryginalnych części zamiennych i akcesoriów, zatwierdzonych przez producenta.
- Urządzenie spełnia wymagania Rozporządzenia (WE) nr 1935/2004 z dn.

27.10.2004 r, dotyczącego materiałów przeznaczonych do kontaktu z żywnością.

Zagrożenia dla dzieci

- Urządzenie nadaje się do użytkowania przez dzieci w wieku powyżej 8 lat oraz przez osoby o zmniejszonych zdolnościach fizycznych, sensorycznych lub mentalnych, jak również przez osoby nieposiadające odpowiedniego doświadczenia lub wiedzy, pod warunkiem, że korzystają one z urządzenia pod kierunkiem osoby odpowiedzialnej lub otrzymały i zrozumiały odpowiednie instrukcje oraz ostrzeżenia o zagrożeniach, jakie mogą wiązać się z korzystaniem z urządzenia.
- Należy nadzorować dzieci i upewnić się, że nie bawią się urządzeniem.
- Opisane w niniejszej instrukcji czynności związane z czyszczeniem i utrzymaniem wykonywane przez użytkownika nie powinny być wykonywane przez dzieci, chyba że ukończyły one 8 lat lub pracują pod nadzorem.
- Urządzenie i jego przewód przechowywać poza zasięgiem dzieci poniżej 8. roku życia.
- Nie pozostawiać wiszącego przewodu zasilania w miejscu, gdzie mógłby zostać chwycony przez dzieci.
- Nie pozostawiać elementów opakowania w miejscu dostępnym dla dzieci, ponieważ stanowią potencjalne źródło zagrożenia.
- W przypadku utylizacji produktu w charakterze odpadu, należy uniemożliwić jego użycie poprzez odcięcie przewodu zasilania. Zaleca się ponadto unieszkodliwienie tych komponentów urządzenia, które mogą stwarzać zagrożenie, zwłaszcza dla dzieci, które mogłyby wykorzystać urządzenie do zabawy.

Zagrożenia wynikające ze stosowania energii elektrycznej

- Przed podłączeniem urządzenia do sieci sprawdzić, czy wartości napięcia, podane na tabliczce znamionowej na spodzie urządzenia, odpowiadają wartościom miejscowej sieci elektrycznej.
- Wykorzystywanie elektrycznych przedłużaczy nie posiadających zatwierdzenia producenta urządzenia może skutkować powstaniem szkód i wypadków.
- Urządzenie podłączać do gniazda posiadającego uziemienie.
- Nie podłączać do tego samego gniazda elektrycznego innych urządzeń o dużej mocy (piecyki, żelazka, grzejniki itp.). Niebezpieczeństwo przeciążenia elektrycznego.
- Nie ciągnąć za przewód zasilania ani za urządzenie w celu wysunięcia wtyczki z gniazda elektrycznego.
- Należy unikać kontaktu części pod napięciem z wodą. Ryzyko zwarcia!
- Unikać stykania przewodu zasilania z tnącymi elementami lub ostrymi krawędziami.
- Wszystkie poniższe czynności czyszczenia i konserwacji należy wykonywać po wyłączeniu urządzenia i po wysunięciu wtyczki z gniazda elektrycznego.

- Nie zanurzać urządzenia w wodzie lub jakichkolwiek innych płynach.
- Nie obsługiwać urządzenia mokrymi lub wilgotnymi dłońmi lub będąc boso.
- Gdy urządzenie nie jest używane, nawet przez krótki czas należy je wyłączyć i wysunąć wtyczkę przewodu zasilającego z gniazda elektrycznego.
- Nie pozostawiać bez nadzoru urządzenia podłączonego do sieci elektrycznej.



Uwaga - szkody materialne

- Urządzenie ustawić na stabilnej i suchej powierzchni.
- Nie ustawiać urządzenia na bardzo gorących powierzchniach lub w pobliżu otwartego ognia, aby nie uszkodzić obudowy.
- Nie ustawiać urządzenia w pobliżu materiału łatwopalnego (np.: tkaniny, zasłony).
- Zapobiegać stykaniu się przewodu elektrycznego zasilania z gorącymi powierzchniami.
- Przed użyciem wysunąć całkowicie przewód elektryczny zasilania.
- Urządzenia nie należy zasilac za pomocą timerów zewnętrznych lub oddzielnych instalacji sterowanych na odległość.
- Nie stosować urządzenia na zewnątrz.
- Nie wystawiać urządzenia na działanie czynników atmosferycznych (n.p.: deszcz, słońce).
- Po odłączeniu wtyczki zasilającej, urządzenie należy czyścić wyłącznie miękką wilgotną ściereczką z dodatkiem kilku kropel neutralnego i łagodnego detergentu.
- Nie należy nigdy stosować rozpuszczalników, które mogą zniszczyć części z tworzyw sztucznych.
- Nie przekraczać maksymalnego poziomu lodu, wskazanego na koszu.
- Nie uruchamiać urządzenia „na pusto”.
- Aby uniknąć uszkodzenia urządzenia, nie wkładać do kosza na lód metalowych przyborów ani przedmiotów. Przybory kuchenne należy zawsze trzymać z dala od noży i ruchomych części.
- Nie używać urządzenia, gdy noże są uszkodzone.
- Przed uruchomieniem urządzenia należy sprawdzić, czy kosz na lód i noże są czyste i wolne od ciał obcych.
- Nie włączać urządzenia na czas dłuższy niż 5 minuta ciągłej pracy. Przed ponownym użyciem urządzenia należy poczekać, aż silnik ostygnie.



Zagrożenia wynikające z innych przyczyn

- Przed włożeniem lub wyjęciem poszczególnych części, urządzenie odłączyć od zasilania i poczekać na całkowite zatrzymanie się noży.
- Ręce należy zawsze trzymać z dala od noży i ruchomych części.
- Noże wewnątrz kosza na lód są dobrze naostrzone. Zachować szczególną ostrożność podczas montażu i demontażu elementów oraz ich czyszczenia.

- Aby podnieść urządzenie, chwycić jego korpus.
 - Należy wybrać miejsce odpowiednio oświetlone, czyste i z łatwym dostępem do gniazda elektrycznego.
 - Nie pozostawiać urządzenia przyłączonego do sieci elektrycznej bez dozoru.
 - Urządzenie nie powinno być używane, jeżeli zostało upuszczone lub jeżeli zawiera widoczne znaki uszkodzenia. Nie używać urządzenia w sytuacji, gdy przewód zasilania lub wtyczka są uszkodzone lub urządzenie jest wadliwe. Wszystkie naprawy, włączając w to wymianę przewodu zasilającego, powinny być wykonywane wyłącznie przez Serwis Techniczny Ariete lub przez upoważnionych techników, w sposób zapobiegający jakimukolwiek zagrożeniu.
-  Aby zutylizować produkt w myśl Dyrektywy Europejskiej 2012/19/UE, zapoznać się z broszurą dołączoną do produktu.

• INSTRUKCJĘ NALEŻY ZACHOWAĆ.

OPIS URZĄDZENIA

- A - Pokrywka
- B - Nakrętka blokująca
- C - Kosz na lód
- D - Podstawa
- E - Przewód zasilania z wtyczką
- F - Korpus urządzenia

Dane identyfikacyjne

Na tabliczce znamionowej umieszczonej na podstawie urządzenia podane zostały następujące dane identyfikacyjne:

- konstruktor i znak CE
- model [Mod.]
- numer seryjny [SN]
- napięcie elektryczne zasilania [V] i częstotliwość [Hz]
- pobierana moc elektryczna [W]
- numer serwisu

Podczas ewentualnych kontaktów z Autoryzowanym Serwisem Technicznym należy podać model i numer seryjny urządzenia.

PRZED ROZPOCZĘCIEM UŻYTKOWANIA

Usunąć materiały opakowaniowe i sprawdzić, czy są obecne wszystkie części.

Urządzenie ustawić na płaskiej i stabilnej powierzchni.

Umyć wodą z mydłem pokrywę (A), nakrętkę blokującą (B) oraz kosz na lód (C). Dokładnie osuszyć.



Uwaga!

Przed przystąpieniem do montażu upewnić się, że urządzenie jest wyłączone i odłączone od gniazda elektrycznego.

INSTRUKCJA UŻYTKOWANIA



Uwaga!

Noże wewnątrz kosza na lód są dobrze naostrzone. Zachować szczególną ostrożność podczas montażu i demontażu elementów oraz ich czyszczenia.

Ręce należy zawsze trzymać z dala od noży i ruchomych części.

- 1 Włożyć kosz na lód (C) do jego gniazda (Rys. 2).
- 2 Umieścić nakrętkę blokującą (B) w gnieździe znajdującym się w koszu na lód (C) (Rys. 3).
- 3 Obrócić nakrętkę blokującą (B) w prawo, aby zablokować kosz na lód (C) (Rys. 4).
- 4 Włożyć lód do rozdrobienia do kosza na lód (C) (Rys. 5).

NIGDY nie napełniać kosza powyżej poziomu MAX.

- 5 Umieścić kubek na podstawie urządzenia (D) (Rys. 6).

W przypadku użycia kubków papierowych, umieścić je w cięższej filizancie.



Uwaga!

Przed uruchomieniem urządzenia sprawdzić, czy wszystkie komponenty zostały poprawnie zamontowane.

- 6 Wsunąć wtyczkę do gniazda elektrycznego (Rys. 7).
- 7 Nałożyć pokrywę (A) na kosz na lód (C) (Rys. 8). Ustawić w linii klin na pokrywie z gniazdem znajdującym się na korpusie urządzenia (F) (Rys. 9).
- 8 Obrócić pokrywę (A) w lewo (Rys. 10). Klin na pokrywie wpasowuje się do odpowiedniego gniazda i uruchamia obrót silnika.

Rozpoczyna się obrót koszyka na lód, a kruszony lód dozowany jest do kubka.

Podczas pierwszego użycia urządzenie może wydzielać lekki zapach i niewielką ilość dymu. Jest to całkowicie normalne zjawisko, ponieważ niektóre części zostały lekko nasmarowane. Po krótkim czasie zjawisko zaniknie.

Urządzenie może generować hałas podczas pracy; jest to całkowicie normalne zjawisko.



Uwaga!

Nie włączać urządzenia na czas dłuższy niż 5 minuta ciągłej pracy. Przed ponownym użyciem urządzenia należy poczekać, aż silnik ostygnie.

- 9 Aby zatrzymać obrót kosza na lód, obrócić pokrywę (A) w prawo (Rys. 10). Klin na pokrywie wysuwa się z odpowiedniego gniazda i zatrzymuje obrót silnika.
 - 10 Wysunąć wtyczkę z gniazda elektrycznego.
- Po każdym użyciu usunąć wszelkie pozostałości z kosza na lód.

PRZYDATNE WSKAZÓWKI DLA ZAPEWNIENIA OPTYMALNEJ PRACY

Wybierać raczej kostki lodu niż lód o kształtach zaokrąglonych.

W przypadku nadmiernego obciążenia silnika, przed uruchomieniem urządzenia pozostawić lód na kilka minut w temperaturze pokojowej.

CZYSZCZENIE URZĄDZENIA

Regularne, codzienne czyszczenie pozwoli utrzymać urządzenie w dobrym stanie i wydłuży jego żywotność.



Uwaga!

Wszystkie poniższe czynności czyszczenia i konserwacji należy wykonywać po wyłączeniu urządzenia i po wysunięciu wtyczki z gniazda elektrycznego.



Uwaga!

Nigdy nie myć elementów urządzenia w zmywarce do naczyń. Nie stosować bezpośredniego strumienia wody.

Nie używać ściernych detergentów ani metalowych przedmiotów, aby nie zarysować i nie uszkodzić powierzchni zewnętrznej.

- Zdjąć pokrywę (A), nakrętkę blokującą (B) oraz kosz na lód (C) z korpusu urządzenia (F).
- Wyczyścić korpus urządzenia (F) i podstawę (D) wilgotną miękką ściereczką, aby nie uszkodzić powłoki.

Czyszczenie komponentów



Uwaga!

Noże wewnątrz kosza na lód są dobrze naostrzone. Zachować szczególną ostrożność podczas montażu i demontażu elementów oraz ich czyszczenia.

- Umyć wodą z mydłem pokrywę (A), nakrętkę blokującą (B) oraz kosz na lód (C). Dokładnie osuszyć.

WYCOFANIE Z UŻYTKOWANIA

W przypadku zakończenia korzystania z urządzenia, wysunąć wtyczkę zasilania z gniazda elektrycznego. W przypadku złomowania posegregować różne materiały użyte do produkcji urządzenia. Przekazać do utylizacji w zależności od ich składu oraz zgodnie z przepisami obowiązującymi w kraju użytkowania.

ET PAR ORD OM DENNE BRUGSANVISNING

Dette apparat er fremstillet i overensstemmelse med gældende relevante europæiske forskrifter. Alle dele, der kan udgøre en potentiel fare for brugeren, er beskyttede. Læs omhyggeligt denne brugsanvisning, før du bruger apparatet første gang. Brug kun apparatet til det formål, som det er beregnet til. Så undgår du mulige skader på personer og ting. Opbevar denne brugsanvisning til senere brug. Hvis apparatet videregives til andre, skal man huske at vedlægge denne brugsanvisning.

I brugsanvisningen benyttes følgende symboler, der betyder:



Farlig for børn



Fare for forbrænding



Fare på grund af elektricitet



Advarsel - Skader på materielle dele



Fare for skader af andre grunde

TILSIGTET BRUG

Apparatet kan bruges til at knuse is. Brug ikke apparatet til andre fødevarer end isterninger.

Dette apparat er ikke egnet til kommerciel og industriel brug.

Producenten har ikke forudset anden brug af apparatet og fralægger sig ethvert ansvar for skader af enhver art, som måtte opstå på grund af forkert brug af apparatet.

Forkert brug af apparatet medfører også, at garantien bortfalder.

SIKKERHEDSADVARSLER

LÆS DENNE BRUGSANVISNING NØJE IGENNEM, FØR DU TAGER APPARATET I BRUG.

- Apparatet er beregnet til brug i private husholdninger eller tilsvarende miljøer som f.eks.:
 - kantiner forbeholdt butik- og kontorphersonale og andre erhvervmiljøer
 - feriebondegårde
 - hoteller, moteller, bed & breakfast og andre boligfaciliteter (til brug for gæsterne).
- Producenten fralægger sig ethvert ansvar for forkert brug eller enhver anden brug end den, som er anført i denne brugsanvisning. Forkert brug af apparatet medfører også, at garantien bortfalder.
- Det anbefales at opbevare den originale emballage, da der ikke ydes gratis assistance ved skader, som skyldes uegnet emballage ved fremsendelse til et autoriseret servicecenter.
- Af hensyn til sikkerheden ved apparatet må du kun bruge originalt tilbehør og reservedele, som er godkendt af producenten.
- Dette apparat er i overensstemmelse med forordning (EF) nr. 1935/2004 af 27. oktober 2004 om materialer og genstande bestemt til kontakt med fødevarer.

Fare for børn

- Dette apparat kan benyttes af børn på over otte år og af personer med nedsatte fysiske, sensoriske eller mentale evner, eller mangel på erfaring og viden, såfremt de er under opsyn eller har modtaget vejledning i anvendelsen af apparatet af en person, der er ansvarlig for deres sikkerhed.
- Børn må ikke benytte apparatet som legetøj.
- Rengøring og vedligeholdelse, som skal udføres af brugeren i henhold til denne brugsanvisning, må ikke udføres af børn, medmindre de er ældre end 8 år og under opsyn.
- Hold altid apparatet og strømforsyningsledningen uden for rækkevidden af børn på under otte år.
- Lad ikke ledningen hænge ned et sted, hvor børn kan trække i den.
- Hold emballagen borte fra børn. Den udgør en potentiel farekilde.
- Hvis du beslutter at kassere apparatet, så bør du gøre det ubrugeligt ved at klippe elledningen over. Det anbefales endvidere også at gøre de dele af apparatet ubrugelige, som kan udgøre en fare, navnlig for børn, som kan finde på at lege med apparatet.

Elektrisk fare

- Inden du tilslutter apparatet til fastnettet, bør du kontrollere, at den spænding, som er oplyst på mærkepladen på bunden af apparatet, svarer til spændingen i det lokale fastnet.
- Brug af elektriske forlængerledninger, som ikke er godkendt af enhedens producent, kan forårsage skader og ulykker.
- Slut altid apparatet til en stikkontakt med jordforbindelse.
- Tilslut ikke andre apparater med højt strømoptag (f.eks. varmeovne, strygejern, radiatorer) til samme stikkontakt som apparatet. Fare for elektrisk stød.
- Træk aldrig i ledningen eller selve apparatet for at trække stikket ud af stikkontakten.
- Lad aldrig de spændingsførende dele komme i kontakt med vand. Det kan forårsage en kortslutning!
- Undgå, at ledningen kommer i kontakt med skarpe dele eller spidse hjørner.
- Al rengøring og vedligehold skal udføres med slukket apparat og stikket fjernet fra stikkontakten.
- Sænk ikke apparatet ned i vand eller andre væsker.
- Brug ikke apparatet med våde hænder eller bare fødder.
- Hvis apparatet ikke skal bruges, selv i en kort periode, skal du altid slukke for apparatet og trække stikket ud af stikkontakten.
- Lad ikke apparatet være uden opsyn, når det er tilsluttet strømmen.

Advarsel – skader på materielle dele

- Placér apparatet på en stabil og tør overflade.
- Placér ikke apparatet på meget varme overflader eller i nærheden af åben ild. Beklædningen kan tage skade.
- Placer ikke apparatet i nærheden af brændbart materiale (for eksempel tekstiler eller gardiner).
- Elledningen må ikke komme i kontakt med varme overflader.
- Udrul altid ledningen helt før brug.
- Apparatet må ikke drives af eksterne timere eller med separate fjernbetjenings-systemer.
- Brug ikke apparatet udendørs.
- Udsæt aldrig apparatet for atmosfæriske påvirkninger (f.eks. regn, sol).
- Efter at ledningens stik er trukket ud af stikkontakten, må apparatet kun gøres rent med en klud. Brug udelukkende en klud, som ikke ridser, let fugtet med vand og et par dråber neutralt, ikke-aggressivt rengøringsmiddel.
- Brug aldrig opløsningsmidler. De kan skade plastmaterialet.
- Overskrid ikke det maksimale niveau, som er angivet på kurven til is.
- Start aldrig et tomt apparat.
- Stik aldrig køkkenredskaber eller metalgenstande ned i kurven til is. Det kan forårsage skader på apparatet. Hold altid køkkenredskaber væk fra kniven og de bevægelige dele.
- Brug ikke apparatet, hvis kniven er beskadiget.
- Kontrollér, at kurven til is og knivene er rene og fri for fremmedlegemer, før du tager apparatet i brug.
- Lad ikke apparatet køre i mere end fem minutter uden pause. Vent, til motoren er kølet af, før du bruger apparatet igen.

Fare for skader af andre grunde

- Træk altid stikket ud af stikkontakten, og vent til kniven står helt stille, før de enkelte komponenter sættes i eller tages ud.
- Hold altid hænderne væk fra kniven og de bevægelige dele.
- Knivene inde i kurven er meget skarpe. Udvis særlig forsigtighed ved montering og afmontering af delene og ved rengøring af kniven.
- Tag fat om apparatets hus for at løfte det.
- Stil apparatet på et sted med tilstrækkelig god belysning og stikket let tilgængeligt.
- Apparatet skal stå og bruges på en stabil overflade.
- Apparatet må ikke bruges, hvis det har været tabt, eller hvis der er synlige tegn på skader. Brug ikke apparatet, hvis elledningen eller stikket er beskadigede, eller hvis selve apparatet er defekt. For at forhindre enhver fare, må reparationer, herunder også udskiftning af elledningen, kun udføres af godkendte Ariete-servicecentre eller Arietes teknikere.

 Læs det vedlagte blad om bortskaffelse for oplysninger om korrekt bortskaffelse i henhold til det europæiske direktiv 2012/19/EU.

•GEM BRUGSANVISNINGEN.

BESKRIVELSE AF APPARATET

- A - Låg
- B - Låsemøtrik
- C - Kurv til is
- D - Base
- E - Elektrisk ledning med stikkontakt
- F - Apparatets hus

Identifikationsoplysninger

Følgende identifikationsdata vises på typeskiltet på bunden af apparatet:

- producent og CE-mærke
- model [Mod.]
- serienummer [SN]
- spænding [V] og frekvens [Hz]
- absorberet strøm [W]
- gratis nummer til assistance

Ved eventuelle henvendelser til autoriserede servicecentre er det nødvendigt at oplyse model og serienummer.

FØR BRUG

Fjern emballagen, og kontrollér, at alle komponenter er til stede.

Placér apparatet på en stabil og plan overflade.

Afvask låget (A), låsemøtrikken (B) og kurven til is (C) med vand og sæbe. Tør grundigt.



Advarsel!

Kontrollér, inden du fortsætter med monteringen, at apparatet er slukket, og stikket trukket ud af stikkontakten.

BETJENING



Advarsel!

Knivene inde i kurven er meget skarpe. Udvis særlig forsigtighed ved montering og afmontering af delene og ved rengøring af kniven.

Hold altid hænderne væk fra kniven og de bevægelige dele.

- 1 Sæt kurven til is (C) på plads (Fig. 2).
- 2 Placér låsemøtrikken (B) i sædet på kurven til is (C) (Fig. 3).
- 3 Drej låsemøtrikken (B) med uret for at fastgøre kurven til is (C) (Fig. 4).
- 4 Fyld kurven til is med den is, som skal knuses (C) (Fig. 5).

Fyld **ALDRIG** kurven til is over det maksimale niveau.

- 5 Placér et bæger på basen (D) (Fig. 6).

Hvis der anvendes papbægre, skal de først anbringes i en tungere kop.



Advarsel!

Kontrollér, at alle delene er korrekt samlet, før apparatet startes.

- 6 Sæt stikket i stikkontakten (Fig. 7).
- 7 Sæt låget (A) på beholderen til is (C) (Fig. 8). Sørg for, at stiften på låget er placeret ved sædet midt på apparatet (F) (Fig. 9).
- 8 Drej låget (A) mod uret (Fig. 10). Stiften på låget indsættes i sædet og aktiverer motorens rotation. Rotationen af kurven til is starter, og den knuste is sendes ned i bægeret.

Ved første brug kan apparatet udsende en let lugt og en smule røg. Dette er helt normalt, fordi nogle dele er let smurte. Lugten og røgen forsvinder efter kort tid.

Apparatet kan udsende støj i forbindelse med brug: Dette er helt normalt.



Advarsel!

Lad ikke apparatet køre i mere end et minut uden pause. Vent, til motoren er kølet af, før du bruger apparatet igen.

- 9 Drej låget (A) mod uret for at afbryde rotationen af kurven til is (Fig. 10). Stiften på låget fjernes fra sædet og afbryder motorens rotation.
 - 10 Træk stikket ud af stikkontakten.
- Fjern eventuelle rester af is fra kurven hver gang efter brug.

NYTTIGE TIPS TIL OPTIMAL FUNKTION

Brug så vidt muligt isterninger frem for is med afrundede former.

Hvis motoren overbelastes, anbefales det at efterlade isen ved stuetemperatur et par minutter, inden apparatet startes.

RENGØRING AF APPARATET

En regelmæssig og daglig rengøring gør det muligt at bevare apparatets ydeevne og at forlænge dets levetid.



Advarsel!

Al rengøring og vedligehold skal udføres med slukket apparat og stikket fjernet fra stikkontakten.



Advarsel!

Vask aldrig apparatets dele i opvaskemaskine. Ret ikke vandstråler direkte mod apparatet.

Undgå brug af ætsende rengøringsmidler eller metalliske genstande. Det kan ridse eller beskadige de udvendige overflader.

- Fjern låget (A), låsemøtrikken (B) og kurven til is (C) fra apparatets centrale del (F).
- Gør apparatets centrale del (F) og basen (D) ren med en fugtig klud, som ikke ridser. Det kan beskadige overfladen.

Rengøring af delene



Advarsel!

Knivene inde i kurven er meget skarpe. Udvis særlig forsigtighed ved montering og afmontering af delene og ved rengøring af kniven.

- Afvask låget (A), låsemøtrikken (B) og kurven til is (C) med vand og sæbe. Tør grundigt.

UD AF IBRUGTAGNING

Sluk for apparatet ved at tage stikket ud af stikkontakten, når det ikke skal bruges. Ved bortskaffelsen skal de anvendte materialer sorteres efter deres type og bortskaffes i henhold til de gældende bestemmelser i landet, hvor apparatet er i brug.