

LVS342CQSX



Famiglia	Lavastoviglie
Larghezza commerciale	60 cm
Altezza commerciale	85 cm
Installazione	Libera installazione
N° cesti	3, Flexi
Motore	Inverter 2.0
Codice EAN	8017709334116



Programmi / Funzioni



Numero di programmi	8	ECO	Sì
Temperature di lavaggio	50, 60, 65, 70 °C	Mix	Sì
Ammollo	Sì	Intensive 60°	Sì
Full express 60'	Sì	Auto 50°-60°	Sì
Express 50°	Sì		

Opzioni



Opzione di partenza ritardata	Fino a 24 ore	Opzione Calici	Sì
Opzione Extreme	Sì	Opzione Steryl	Sì

Cestelli

Colore cestelli	Grigio	Regolazione in altezza del cestello superiore	Su due livelli (4 cm)
Colore componentistica cestelli	Grigio	Dimensioni massime piatto caricabile su cestello superiore	19,0 cm
Maniglia	In plastica su cesto superiore e inferiore	Cestello inferiore	Con 2 inserti abbattibili
Cestello superiore Glass holder	Sì	Dimensioni massime piatto caricabile su cestello inferiore	27,0 cm

Colore Componenti Interni Grigio

Caratteristiche Tecniche



Larghezza del prodotto (mm)	598 mm	Sistema protezione anti-allagamento	Acquastop totale
Profondità del prodotto (mm)	600 mm	Alimentazione acqua	Singola; acqua fredda/calda fino a 60°C - risparmio energetico con acqua calda fino al 35% 90°FH; 50°dH
Tipo display	LED esterno	Massima durezza dell'acqua	
Altezza del Prodotto (mm)	848 mm	Sistema di asciugatura	A condensazione naturale, con sistema Dry Assist di apertura automatica della porta a fine ciclo
Comandi Display	Elettronici Programmazione partenza differita, Indicazione durata programma, Indicazione tempo residuo	Materiale vasca	Acciaio inox
Grafica programmi	Simboli	Filtro	Acciaio inox
Indicatore esaurimento sale	Spia	Elemento riscaldante nascosto	Sì
Indicatore brillantante	Spia	Cerniere	Bilancianti a fulcro fisso
Spie di avanzamento programma	Sì	Piedini regolabili	Solo per livellamento
Indicatore di fine ciclo	A display, con segnale sonoro	Guarnizioni supplementari	Sì
Sistema di lavaggio	Orbitale	Copertura posteriore	Sì, con copertura contrappeso
Terzo irroratore superiore	Singolo	Profondità lavastoviglie con anta aperta (mm)	1168
Decalcificatore	A regolazione elettronica	Piano top rimovibile	Sì
Sensore di torbidità Aquatest	Sì	Copertura superiore	In plastica

Prestazioni / Etichetta Energetica - Reg. 2019

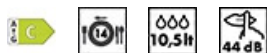

Classe di Efficienza Energetica	C	Durata del programma	4:00 h:min
Consumo energetico [per 100 cicli, basati sul programma eco]	75 kWh	Emissioni di rumore aereo	44 dB(A) re 1 pW
Capacità nominale (ps)	14	Classi di emissione di rumore aereo	B
Consumo di acqua [per ciclo]	10,5 l	Indice di Efficienza Energetica (IEE)	43,9

Collegamento Elettrico

Spina	(F;E) Schuko	Frequenza	50 Hz
Potenza installata Corrente	1950 W 10 A	Tipo di connessione	Monofase

Tensione

220-240 V

Lunghezza cavo di
alimentazione

150 cm

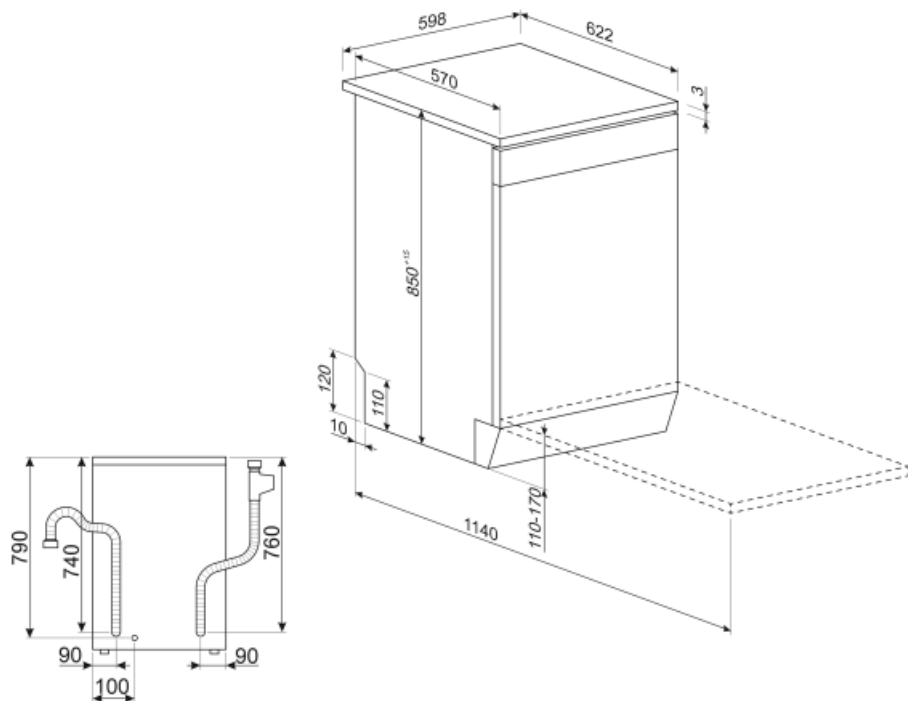

Accessori non inclusi



KITPLV2



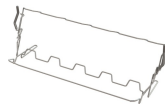















Kit di prolunga per lavastoviglie e lavabiancheria: lunghezza mt. 2



KITGH

Kit portacalici da vino. Si installa nel primo cesto se gli inserti sono abbattibili

Glossario simboli

-  **Aquatest:** Il sensore Aquatest è un sensore elettronico che misura il grado di trasparenza dell'acqua al termine della fase di ammollo iniziale. Sulla base dei valori rilevati, il sensore imposta il programma più adatto, ottenendo così i migliori risultati di lavaggio con l'utilizzo della minima quantità di acqua.
-  **Display LED:** Per ottimizzare le prestazioni e semplificare al massimo l'utilizzo dell'elettrodomestico, alcune lavabiancheria e alcuni frigoriferi sono dotati di un display LED che permette di visualizzare lo stato di funzionamento del prodotto.
-  **Sistema Orbitale:** Il Sistema Orbitale, è costituito da un doppio irroratore che, grazie a rotazioni sovrapposte e contemporanee, permette all'acqua di raggiungere uniformemente tutto lo spazio interno per risultati di lavaggio eccellenti.
-  **Mix:** Il programma Mix è indicato per stoviglie miste e pentole di uso quotidiano, senza particolari incrostazioni.
-  **14 coperti:** Numero di coperti.
-  **Watersave:** È un sistema di gestione dell'acqua che, garantendo i migliori risultati di lavaggio e i minori consumi di energia, consente di lavare un pieno carico con solo 10,5 litri di acqua.
-  **FULL EXPRESS 60':** Programma di lavaggio rapido per stoviglie miste e pentole con sporco normale, anche con residui secchi. In 60 minuti le stoviglie vengono lavate ed asciugate.
-  **Opzione consigliata per un carico delicato.** Impedisce rapidi cambiamenti della temperatura di lavaggio del programma selezionato e la riduce a 45 °C.
-  **Opzione che permette di migliorare i risultati di lavaggio del programma selezionato.** Aumenta la temperatura e la durata del lavaggio.
-  **Delay timer:** Opzione per posticipare la partenza del programma desiderato fino a 24h per programmare il funzionamento della lavastoviglie nella fascia oraria desiderata.
-  **Il livello di Silenziosità è ottenuto grazie ad un eccellente isolamento e speciali dispositivi, studiati appositamente per attutire il suono generato durante il funzionamento della lavastoviglie. In gamma sono presenti modelli con vari livelli di silenziosità.**
-  **Eco:** Il programma Eco è adatto per lavare stoviglie normalmente sporche. Utilizzando il programma Eco sono garantite le migliori prestazioni in termini di efficienza energetica.
-  **Ammollo:** Il programma Ammollo è pensato per prelavare a freddo le pentole e le stoviglie, in attesa di un ulteriore e più approfondito lavaggio.
-  **Acquastop Totale:** Il dispositivo Acquastop Totale esclude la possibilità di allagamenti mediante un microinterruttore posto sotto la vasca che blocca istantaneamente l'ingresso dell'acqua nella macchina. Un'ulteriore sicurezza è garantita da una valvola posta sul tubo di carico che ne rileva eventuali perdite.
-  **Un programma rapido adatto per un carico con sporco fresco e leggero.**
-  **Programma di lavaggio per stoviglie miste e pentole con sporco normale, anche con residui secchi.** Selezionando questo programma la lavastoviglie riconosce il tipo di sporco adeguando così i parametri di lavaggio in modo automatico.
-  **Programma adatto al lavaggio e all'asciugatura di stoviglie molto sporche con residui incrostati.**
-  **Opzione che fornisce migliori risultati di pulizia mantenendo la temperatura tra 65 e 70°C per almeno 10 minuti durante l'ultima fase di risciacquo.**



Classe di efficienza energetica C



Il lavoro volto al miglioramento continuo ha permesso la creazione del motore Inverter di seconda generazione 2.0 caratterizzato da una maggior efficienza e durabilità nel tempo che permette il raggiungimento di altissime prestazioni con un abbassamento dei consumi energetici e dei livelli di rumorosità.