

CE  
EAC



Aspirapolvere  
Vacuum cleaner  
Aspirateur  
Staubsauger  
Aspiradora  
Aspirador de pó  
Ηλεκτρική σκούπα  
Пылесос без мешка для сбора  
пыли  
Пилосос  
مكنسة كهربائية  
Odkurzacz

**Ariete**

199 202 250  
NUMERO UNICO

**Ariete**

De' Longhi Appliances Srl  
Divisione Commerciale Ariete  
Via San Quirico, 300  
50013 Campi Bisenzio (FI)  
E-Mail: info@ariete.net  
Internet: www.ariete.net

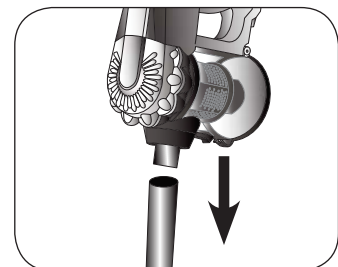
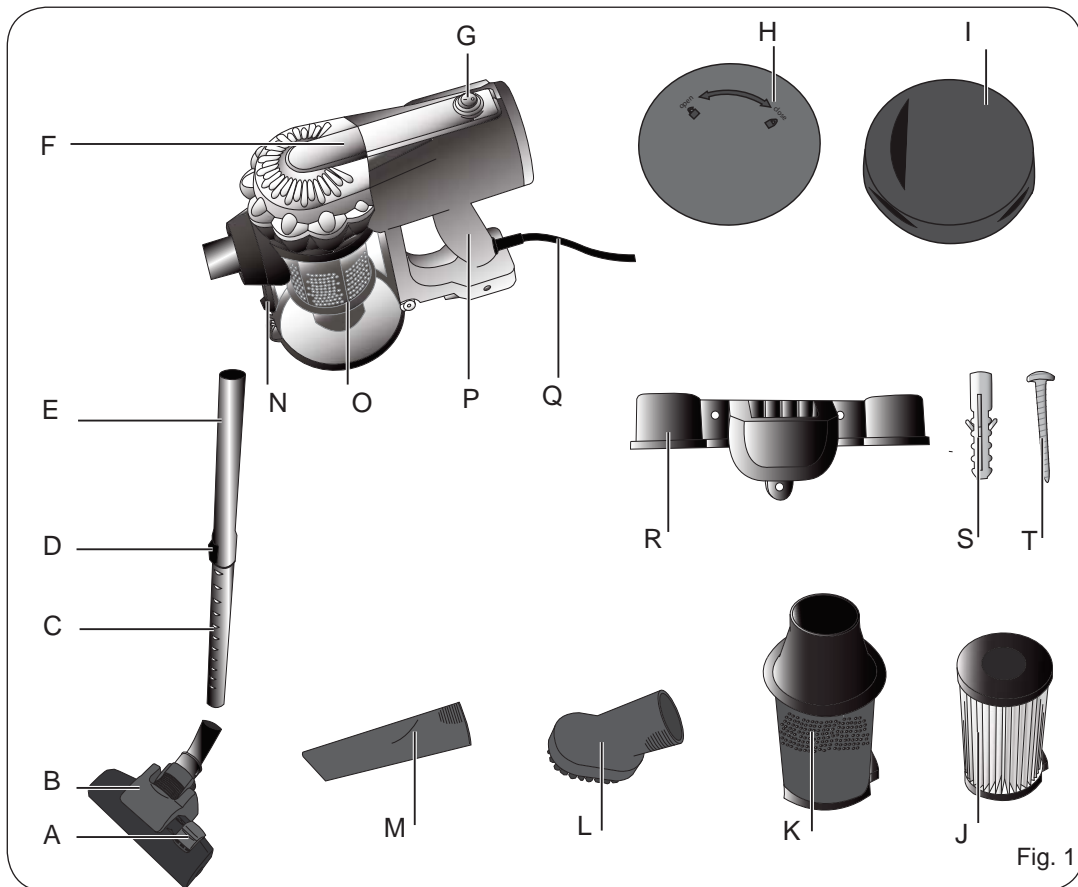

Fig. 2

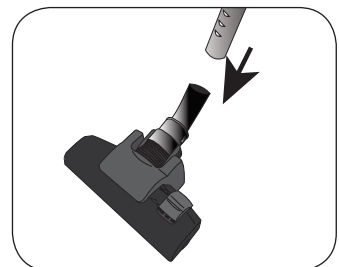

Fig. 3

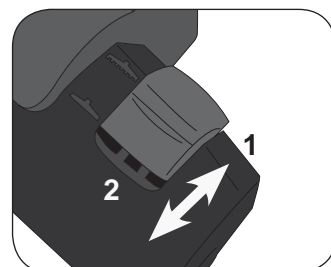

Fig. 4

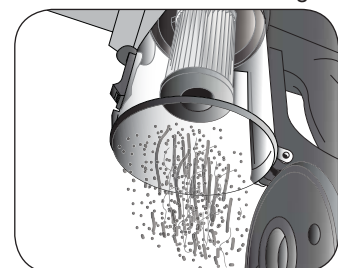

Fig. 5

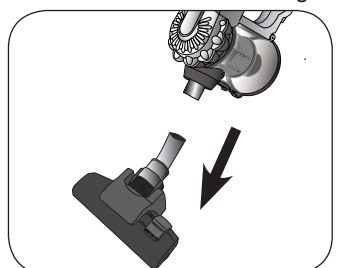

Fig. 6

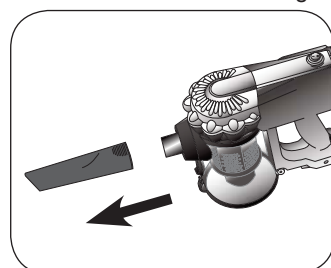

Fig. 7

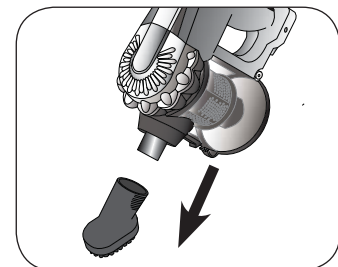

Fig. 8



Fig. 9

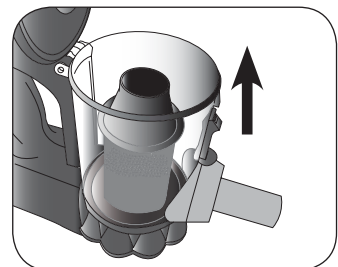

Fig. 10

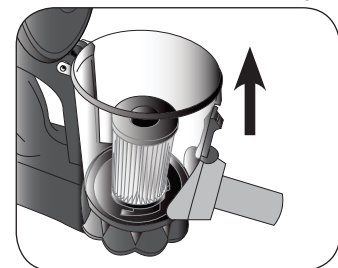

Fig. 11

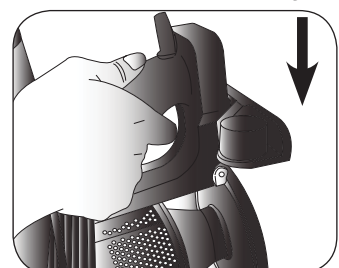

Fig. 12

## A PROPOSITO DI QUESTO MANUALE

---

Anche se gli apparecchi sono stati realizzati in conformità con le specifiche Normative europee vigenti e sono pertanto protetti in tutte le parti potenzialmente pericolose, leggete con attenzione queste avvertenze e usate l'apparecchio solo per l'uso cui è stato destinato per evitare infortuni e danni. Tenete a portata di mano questo libretto per future consultazioni. Qualora vogliate cedere questo apparecchio ad altre persone ricordatevi di includere anche queste istruzioni.

Le informazioni riportate in questo manuale sono marcate dai seguenti simboli che indicano:



Pericolo per i bambini



Pericolo dovuto a elettricità



Pericolo di danni derivanti da altre cause



Avvertenza relativa a ustioni



Attenzione - danni materiali

## USO PREVISTO

---

Questo apparecchio è stato concepito solo per un uso privato ed è quindi da considerarsi inadeguato l'uso per scopi commerciali o industriali. Potete usare l'apparecchio per aspirare la polvere dalle superfici. Vietato aspirare cenere calda, liquidi, pezzi grossi di vetro, calcinacci, oggetti appuntiti o taglienti. Ogni altro utilizzo dell'apparecchio non è previsto dal Costruttore che si esime da qualsiasi responsabilità per danni di ogni natura, generati da un impiego improprio dell'apparecchio stesso. L'uso improprio determina inoltre l'annullamento di ogni forma di garanzia.

## AVVERTENZE DI SICUREZZA

---

### LEGGERE ATTENTAMENTE LE ISTRUZIONI PRIMA DELL'USO.

- Questo apparecchio è destinato a essere utilizzato nelle applicazioni domestiche e similari quali:
  - nelle zone per cucinare riservate al personale nei negozi, negli uffici e in altri ambienti professionali;
  - nelle fattorie;
  - l'utilizzo da parte di clienti di alberghi, motel e altri ambienti a carattere residenziale;
  - negli ambienti tipo bed and breakfast.
- Vietato aspirare cenere calda, liquidi, pezzi grossi di vetro, calcinacci, oggetti appuntiti o taglienti.
- L'apparecchio non deve essere usato senza filtri, oppure se i filtri sono rotti o danneggiati.
- Non si assumono responsabilità per uso errato o per impieghi diversi da quelli previsti dal presente libretto.
- Si consiglia di conservare gli imballi originali, poiché l'assistenza gratuita non è prevista per i guasti causati da imballo non adeguato del prodotto al momento della spedizione ad un Centro di Assistenza autorizzato.

 Pericolo per i bambini

- Il presente apparecchio può essere usato da bambini di età superiore a 8 anni e da persone con limitate capacità fisiche, sensoriali o mentali o scarsa esperienza o conoscenza soltanto sotto sorveglianza o dopo essere stati istruiti sull'uso sicuro dell'apparecchio e sui possibili pericoli.
- Le operazioni di pulizia e di manutenzione da parte dell'utilizzatore non devono essere effettuate dai bambini a meno che non abbiano un'età superiore a 8 anni e operino sotto sorveglianza.
- Assicurarsi che i bambini non giochino con l'apparecchio.
- Gli elementi dell'imballaggio non devono essere lasciati alla portata dei bambini in quanto potenziali fonti di pericolo.
- Allorché si decida di smaltire come rifiuto questo apparecchio, si raccomanda di renderlo inoperante tagliandone il cavo di alimentazione. Si raccomanda inoltre di rendere innocue quelle parti dell'apparecchio suscettibili di costituire un pericolo, specialmente per i bambini che potrebbero servirsi dell'apparecchio per i propri giochi.

 Pericolo dovuto a elettricità

- Tenere sempre l'apparecchio e il cavo di alimentazione fuori dalla portata di bambini con età inferiore a 8 anni.
- Non lasciar pendere il cavo del caricabatterie in un luogo dove potrebbe essere afferrato da un bambino.
- Prima di collegare l'apparecchio alla rete di alimentazione controllare che la tensione indicata sulla targhetta posta sul caricabatteria corrisponda a quella della rete locale.
- L'uso di prolunghie elettriche non autorizzate dal fabbricante dell'apparecchio può provocare danni e incidenti.
- Non mettere mai le parti sotto tensione a contatto con l'acqua: può generarsi un cortocircuito!
- L'apparecchio non deve essere alimentato attraverso timer esterni o con impianti separati comandati a distanza.
- Durante la ricarica, scegliere un ambiente sufficientemente illuminato, pulito e con la presa di corrente facilmente accessibile.
- Scollegare il caricabatteria dall'apparecchio quando l'apparecchio non viene usato e prima di ogni intervento di manutenzione o pulizia.
- Non immergere l'apparecchio in acqua o altri liquidi.
- Assicurarsi di avere sempre le mani ben asciutte prima di utilizzare o di regolare gli interruttori posti sull'apparecchio o prima di toccare la spina e i collegamenti di alimentazione.

 Pericolo di danni derivanti da altre cause

- Non lasciare incustodito l'apparecchio mentre è collegato alla rete elettrica.
- L'apparecchio non deve essere utilizzato se è stato fatto cadere, se vi sono segni

di danni visibili. Non usare l'apparecchio se il cavo elettrico o la spina risultano danneggiati, o se l'apparecchio stesso risulta difettoso. Tutte le riparazioni, compresa la sostituzione del cavo di alimentazione, devono essere eseguite solamente dal Centro Assistenza Ariete o da tecnici autorizzati Ariete, in modo da prevenire ogni rischio.

- Non inserire alcun oggetto nelle aperture dell'apparecchio e evitare che oggetti ostruiscano il flusso d'aria.
- Mantenere le aperture libere da polvere, lanugine, capelli, ecc.
- Non usare l'apparecchio senza filtro.
- Non raccogliere oggetti molto caldi o che stanno fumando o bruciando come sigarette, fiammiferi o cenere ancora calda.
- Non raccogliere materiale infiammabile o combustibile (liquidi volatili, benzina, kerosene, ecc.) né usare in presenza di grandi quantità d'acqua.
- Non usare l'apparecchio in ambienti chiusi ed in presenza di vapori emanati da vernici ad olio, o da solventi o impermeabilizzanti, da polvere infiammabile o altri vapori tossici o esplosivi.
- Non raccogliere materiale tossico (candeggina, ammoniaca, sturalavandini, acidi, ecc.).



### Attenzione - danni materiali

- L'apparecchio deve essere lasciato a riposo su una superficie stabile.
- Lo sporco e la polvere possono fuoriuscire se l'aspirapolvere viene capovolto. Assicurarsi che l'aspirapolvere non venga capovolto durante l'uso.
- Prima di aspirare su superfici lucide, come parquet e linoleum, controllate che la spazzola e le sue setole siano libere da materiali che possano lasciare segni.
- Per evitare di danneggiare il pavimento, non premere con forza sulla spazzola. Sulle superfici delicate non insistete con la spazzola nello stesso punto.
- Sulle superfici cerate il movimento della spazzola può creare degli aloni. Se ciò succede, pulire con un panno umido, lucidare con cera, e attendere che si asciughi.
- Non posizionare l'apparecchio o il caricabatteria su superfici molto calde o nelle vicinanze di fiamme libere per evitare che la carrozzeria possa essere danneggiata.
- Il cavo del caricabatteria non deve toccare le parti calde dell'apparecchio.
- Non usare l'apparecchio all'aperto.
- Non porre l'apparecchio o il caricabatteria in prossimità o sopra a fornelli elettrici o a gas caldi, o vicino ad un forno a microonde.
- Non lasciare l'apparecchio o il caricabatteria esposti ad agenti atmosferici (pioggia, sole, etc.).



Per il corretto smaltimento del prodotto ai sensi della Direttiva Europea 2012/19/EU si prega leggere il foglietto allegato al prodotto.

**• CONSERVARE SEMPRE QUESTE ISTRUZIONI**

## DESCRIZIONE DELL'APPARECCHIO

A Commutatore posizione spazzola	L Spazzola multifunzione
B Spazzola	M Bocchetta a lancia
C Asta telescopica	N Leva di sgancio del tappo del contenitore della polvere
D Gancio di regolazione asta telescopica	O Contenitore della polvere
E Tubo	P Impugnatura
F Corpo motore	Q Cavo alimentazione + spina
G Pulsante di accensione	R Supporto da muro
H Coperchio	S Viti (x 3)
I Filtro uscita aria	T Tasselli (x 3)
J Filtro Hepa	
K Filtro di protezione motore	

**Dati di identificazione**

Nella targhetta posta sotto la base di appoggio dell'apparecchio sono riportati i seguenti dati d'identificazione dell'apparecchio:

- costruttore e marcatura CE
- modello (Mod)
- n° di matricola (SN)
- tensione elettrica di alimentazione (V) e frequenza (Hz)
- potenza elettrica assorbita (W)
- numero verde assistenza

Nelle eventuali richieste ai Centri Assistenza Autorizzati, indicare modello e numero di matricola.

## ISTRUZIONI PER L'USO

Rimuovere i materiali dell'imballaggio dall'interno e dall'esterno dell'apparecchio. Rimuovere tutti gli adesivi. Prendere il corpo motore (F) per l'impugnatura (P). Montare il tubo (E) sul corpo motore (Fig. 2).

Montare il tubo sulla spazzola (B) (Fig. 3).



Attenzione!

Pericolo di caduta dell'apparecchio. L'apparecchio, una volta montato non può rimanere in piedi sulla spazzola in posizione verticale.

Inserire la spina nella presa di corrente. Premere il pulsante di accensione (G). L'apparecchio inizia a funzionare alla massima potenza.

Premere il commutatore della spazzola (A) in posizione (2) per la pulizia di superfici dure come i pavimenti (Fig. 4).

Premere il commutatore della spazzola (A) in posizione (1) per la pulizia di superfici morbide come i tappeti (Fig. 4).



Attenzione!

Spegnere subito l'apparecchio nel caso in cui rimanga impigliato qualcosa all'interno della spazzola, come un pezzo di stoffa, le frange di un tappeto, ecc. Prima di riaccendere l'apparecchio rimuovere ciò che ha causato l'occlusione dei condotti di aspirazione.

Quando la polvere ha raggiunto il segno MAX occorre svuotare il contenitore della polvere (O).

Spegnere l'apparecchio. Smontare il tubo.

Portare il corpo motore sopra un cestino. Premere la leva di sgancio del tappo del contenitore della polvere (N).

Svuotare tutta la polvere (Fig. 5).

Chiudere il tappo del contenitore della polvere.

L'apparecchio può essere utilizzato con il tubo e la spazzola oppure con la spazzola montata direttamente sul corpo motore (Fig. 6).

L'apparecchio è dotato di due accessori, una spazzola multifunzione (L) ed una bocchetta a lancia (M). Gli accessori possono essere montati sul tubo per arrivare ad aspirare i punti più difficili in altezza.

Gli accessori possono essere montati direttamente sul corpo motore per eseguire la pulizia di finestre o l'interno dell'auto (Fig. 7-8).

## DOPO L'USO

---

Spegnere l'apparecchio. Svuotare il contenitore della polvere.

Smontare il corpo motore dal tubo.

Riporre l'apparecchio in un posto asciutto ed al riparo dalla portata dei bambini.

In alternativa, usare il supporto per agganciare l'apparecchio al muro. Il supporto è fornito in dotazione (R) con le apposite viti (S) e gli appositi tasselli (T).

Appoggiare il supporto sul muro. Regolare l'altezza del supporto sul muro in base all'altezza dell'apparecchio. Con una matita fare dei segni sul muro in corrispondenza dei tre fori del supporto. Rimuovere il supporto dal muro. Forare il muro con il trapano in corrispondenza dei segni. Inserire nei fori i tasselli (T) in dotazione. Appoggiare di nuovo il supporto al muro con i buchi in corrispondenza dei tasselli. Inserire le viti (S) in dotazione nei buchi. Avvitare le viti con un cacciavite. Agganciare l'apparecchio al supporto (Fig. 12).

## PULIZIA DELL'APPARECCHIO

---



Attenzione!

Tutte le operazioni di pulizia sotto indicate devono essere effettuate a apparecchio spento e con la spina elettrica scollegata dalla presa di corrente. Non immergere mai il corpo motore, la spina ed il cavo elettrico in acqua o altri liquidi, usare un panno umido per la loro pulizia. Non utilizzare getti di acqua diretta.



Attenzione!

Una manutenzione ed una pulizia regolari preservano e mantengono efficiente l'apparecchio per un periodo maggiore.

Lo sporco aspirato entra nel contenitore della polvere (O). L'aria viene poi pulita da un filtro Hepa (J) che si trova all'interno del contenitore della polvere, da un filtro di protezione motore (K) e da un filtro di uscita aria (I), posizionato nella parte superiore del corpo motore.



Attenzione!

Non usare mai l'apparecchio senza un filtro o con un filtro danneggiato. La polvere aspirata entrerebbe all'interno dell'apparecchio e danneggerebbe il motore.

Pulizia del corpo dell'apparecchio



Attenzione!

Pulire le parti fisse dell'apparecchio usando un panno umido non abrasivo per non danneggiare la carrozzeria.

Pulizia della spazzola

**Si raccomanda di non lubrificare o oliare le parti rotanti onde evitare che i peli e la lanugine vi si attacchino ancor meglio.**

La spazzola può essere rimossa dalla sua sede per eseguire la pulizia delle setole.

Rimuovere la spazzola (B) dal tubo.

Capovolgere la spazzola. Pulire le setole dallo sporco che si è accumulato.

### **Pulizia del filtro di uscita aria**

Il filtro di uscita aria (Fig. 9) è posizionato sotto al coperchio (H), sul corpo motore. Ruotare il coperchio (H) in senso antiorario per aprire. Estrarre il filtro di uscita aria.



Attenzione!

Lavare il filtro di uscita aria solo con acqua pulita senza usare saponi o detersivi.

Inserire il filtro di uscita nella sua sede. Chiudere il coperchio sul corpo motore ruotando in senso orario.

### **Pulizia del filtro Hepa e del filtro di protezione del motore**

Il filtro Hepa (J) è un filtro ad alta efficienza che rimuove le impurità e filtra particolati di ogni genere e perfino i batteri. Il filtro Hepa si trova all'interno del contenitore della polvere.

Portare il corpo motore sopra un cestino. Premere la leva di sgancio del tappo del contenitore della polvere. Svuotare tutta la polvere.

Estrarre il filtro di protezione del motore dal contenitore della polvere (Fig. 10). Estrarre il filtro Hepa dal contenitore della polvere (Fig. 11). Lavare i filtri con acqua.



Attenzione!

Lavare il filtro Hepa solo con acqua pulita senza usare saponi o detersivi.

È bene cambiare spesso il filtro Hepa (circa ogni 4-6 mesi) per evitare la circolazione dei batteri nell'aria dell'ambiente.

Inserire il filtro Hepa dentro al contenitore della polvere. Il filtro di protezione del motore ha degli incastri e devono essere inseriti nelle sedi presente sul contenitore della polvere.

Inserire il filtro di protezione del motore dentro il contenitore della polvere con la parte larga rivolta verso il corpo motore.

### **MESSA FUORI SERVIZIO**

---

In caso di messa fuori servizio dell'apparecchio occorre disconnetterlo elettricamente. Svuotare il contenitore della polvere. In caso di rottamazione si dovrà provvedere alla separazione dei vari materiali utilizzati nella costruzione dell'apparecchio e provvedere al loro smaltimento in base alla loro composizione e alle disposizioni di legge vigenti nel Paese di utilizzo.



## WITH REGARD TO THIS MANUAL

---

This appliance is made in conformity with appropriate European Regulations in force, to protect the user wherever possible from potential hazards. Even if you are familiar with this type of appliance, carefully read this manual before use. Only use this appliance for the purpose it is designed for in order to prevent accidents and damage. Keep this manual close by for future consultation. If you should decide to give this appliance to other people, remember to also include these instructions.

The information provided in this manual is marked with the following symbols indicating:



Danger for children



Danger due to electricity



Danger of damage originating from other causes



Warning – material damage

## INTENDED USE

---

This appliance is designed only and solely for private use, and is therefore to be considered unsuitable for industrial or professional purposes. You can use the appliance to remove the dust for the surfaces. Do not collect hot ashes, liquids, big glass pieces, rubble, pointy or sharp objects. No other use of the appliance is contemplated by the manufacturer, which is exempt from any liability for all types of damages caused by improper use of the appliance. Improper use also results in any form of warranty being forfeited.

## IMPORTANT SAFEGUARDS

---

### READ THESE INSTRUCTIONS CAREFULLY.

- This appliance is designed solely for household and similar uses such as:
  - in cooking areas used by personnel of shops, offices and other professional environments;
  - on farms;
  - guests of hotels, motels and other residential environments;
  - bed and breakfast type of environments.
- Do not collect hot ashes, liquids, big glass pieces, rubble, pointy or sharp objects.
- Do not use the appliance without the filters or if the filters are damaged.
- We decline any responsibility resulting from misuse or any use other than those covered in this booklet.
- We suggest you keep the original box and packaging, as our free-of-charge service does not cover any damage resulting from inadequate packaging of the product when this is sent back to an Authorised Service Centre.



Danger for children

- This appliance can be used by children aged from 8 years and above and persons with reduced physical, sensory or mental capabilities or lack of experience and knowledge if they have been given supervision or instruction concerning use of the appliance in a safe way and understand the hazards involved.
- Cleaning and user maintenance shall not be made by children unless they are aged from 8 years and above and supervised.
- Children must be supervised at all times to ensure they do not play with the ap-

pliance.

- Do not leave the packaging near children because it is potentially dangerous.
- In the event that this appliance is to be disposed of, it is suggested that the power cord is cut off. It is also recommended that all potentially dangerous components including the power cord are rendered harmless to prevent personal injury. Do not let children play with the appliance or its components.



#### Danger due to electricity

- Always keep the appliance and the power cord out of the reach of children under the age of 8 years.
- Do not let the power cord of the charger hang in a place where it could be grasped by a child.
- Before plugging the appliance into the mains socket, ensure that the voltage shown on the rating plate placed on the charger matches the local voltage supply.
- The use of extensions not approved by the manufacturer can result in damage to property and personal injury.
- Never put live parts into contact with water: It can cause a short circuit!
- The appliance must not be power supplied by external timers or separate remote-controlled systems.
- During the charge choose an adequately illuminated and clean room with easily accessible power outlet.
- Unplug the appliance when it is not being used and before all maintenance and cleaning operations.
- Do not immerse the appliance in water or other liquids.
- Make sure that your hands are dry before using or adjusting the switches on the appliance, or before touching the plug and power connections.



#### Danger of damage originating from other causes

- Never leave the appliance unattended when it is connected to the power supply.
- The appliance is not to be used if it has been dropped, if there are visible sign of damage. Do not use the appliance if the power cord or the plug are damaged, or if the appliance is faulty. To prevent any accident, all repairs, including the replacement of the power cord, must be carried out by an Authorised Service Centre or by suitably qualified personnel.
- Do not insert any objects into the openings of the appliance and avoid that any objects obstruct the air flow.
- Keep the openings free of dust, lint, hair, etc.
- Do not use the appliance without the filter.
- Do not collect very hot objects or objects that are smoking or burning such as cigarettes, matches or ashes that are still hot.
- Do not pick up flammable or combustible material (volatile liquids, such as gasoline, kerosene, etc.) or use in the presence of large amounts of water.

- Do not use the appliance in closed environments and in the presence of fumes given off by oil-based paints, solvents or waterproofing agents, or by flammable power or other toxic or explosive fumes.
- Do not pick up toxic material (chlorine bleach, ammonia, drain cleaner, acids, etc.).



### Warning – material damage

- The appliance must be left at rest on a stable surface.
  - If the appliance is turned upside down the dust and the dirt can fall out. Make sure that the appliance won't be turned upside down during use.
  - Before cleaning shiny surfaces, as parquet or linoleum, check that the brush and its bristles are free from materials that could damage the floor.
  - To avoid damaging the floor. Do not insist with the brush on the same area on the delicate surfaces.
  - On the waxed surfaces the brush movement can create rings. If this happens clean with a damp cloth, polish with wax and wait for it to dry.
  - Do not place the appliance or the charger on very hot surfaces or near open flames to prevent the body from being damaged.
  - The cable of the charger must not touch the hot parts of the appliance.
  - Do not use the appliance outdoors.
  - Do not put the appliance or the charger near or over hot electric stoves or burners or near a microwave oven.
  - Do not leave the appliance and the charger exposed to weathering ( rain, sun, etc.).
-  To dispose of product correctly according to European Directive 2012/19/EU, please refer to and read the provided leaflet enclosed with the product.
- **SAVE THESE INSTRUCTIONS FOR FUTURE REFERENCE**

## DESCRIPTION OF THE APPLIANCE

---

A Brush position switch	K Motor protection filter
B Brush	L Multifunction brush
C Telescopic rod	M Nozzle
D Telescopic rod adjustment hook	N Lever for unlocking the dust container lid
E Tube	O Dust container
F Motor body	P Handle
G On/Off button	Q Power cord + Plug
H Lid	R Wall support
I Air outlet filter	S Screws (x 3)
J HEPA filter	T Wall plugs (x 3)

### Identification data

On the label under the base of the appliance are reported the following identifications data of the appliance:

- manufacturer and CE marking
- model (Mod.)
- serial number (SN)
- electrical supply voltage (V) and frequency (Hz)
- electrical power consumption (W)
- assistance toll-free phone number

When ordering at Authorized Service Centers, indicate the model and serial number.

## INSTRUCTIONS FOR USE

---

Remove the packaging materials from inside and outside of the appliance. Remove all the stickers. Grab the motor body (F) by the handle (P). Assemble the tube (E) on the motor body (Fig. 2).

Assemble the tube on the brush (B) (Fig. 3).



**Warning!**

Appliance fall danger. The appliance, once that it is assembled, cannot stand on the brush in vertical position.

Insert the plug into a power outlet. Press the ON/OFF button (G). The appliance starts working at the maximum power.

Press the brush switch (A) to position (2) for cleaning hard surfaces such as floors (Fig. 4).

Press the brush switch (A) to position (1) for the cleaning soft surfaces such as carpets (Fig. 4).



**Warning!**

Switch the appliance off immediately in the event that something gets trapped inside the brush, such as a piece of cloth, the fringes of a carpet, etc. Before turning on the appliance again, remove anything that caused the obstruction of the aspiration ducts.

When the dust reaches the MAX lever you need to empty the dust container (O).

Switch off the appliance. Disassemble the tube.

Take the motor body on a trash bin. Push the unlocking lever of the dust container lid (N). Empty all the dust (Fig. 5).

Close the dust container lid.

The appliance can be used with the tube and the brush or with the brush built directly on the motor body (Fig. 6).

The appliance is provided with two accessories, a multifunction brush (L) and nozzle (M). The accessories can be built on the tube to reach the highest points.

The accessories can be built directly on the motor body to clean the windows and the interior of the car (Fig. 7-8).

## AFTER USING

---

Switch off the appliance. Empty the dust container.

Disassemble the motor body from the tube.

Put the appliance in a dry place and away from the reach of children.

Alternatively, use the support to hook the appliance to the wall. The support is supplied (R) with the specific screws (S) and the specific wall plugs (T).

Place the support on the wall. Adjust the height of the support on the wall according to the height of the appliance. Using a pencil, make marks on the wall corresponding to the three holes in the support. Remove the support from the wall. Drill the wall with the drill at the markings. Insert the supplied wall plugs (T) into the holes. Place the wall support with the holes at the wall plugs. Insert the supplied screws (S) into the holes. Tighten the screws with a screwdriver. Hook the appliance to the support (Fig. 12).

## APPLIANCE CLEANING

---



**Warning!**

All cleaning operations described below must be carried out with the appliance off and with the plug disconnected from the outlet. Never place the motor body, plug, or power cord in water or other liquids – wipe clean using a damp cloth only. Do not use direct jets of water.



**Warning!**

Regular maintenance and cleaning preserve and maintain the appliance efficient for a longer period.

The dirt enters in the dust container (O). The air is cleaned by a Hepa filter (J) which is inside the dust container, by a motor protection filter (K) and by an air outlet filter (I), placed in the upper part of the motor body.



**Warning!**

Never use the appliance without a filter or with a damaged filter. The aspired dust could go inside the appliance and damage the motor.

### Appliance body cleaning



**Warning!**

Clean the fixed parts of the appliance using a non-abrasive damp cloth to prevent damaging the body.

### Brush cleaning

**Do not lubricate or grease the rotating parts to avoid that hair and lint gets stuck.**

The brush can be removed from its seat to clean the bristles.

Remove the brush (B) from the tube.

Turn the brush upside-down.

Clean the bristles from the dirt.

### Air outlet filter cleaning

The air outlet filter (Fig. 9) is positioned under the cover (H), on the motor body.

To open turn the lid (H) counter-clockwise. Remove the air outlet filter.



**Warning!**

Wash the air outlet filter only with clean water without soap or detergent.

Insert the outlet filter in its seat. Close the lid on the motor body turning it clockwise.

### Hepa filter and motor protection filter cleaning

The Hepa filter (J) is a high efficiency filter which removes the impurities and filters particles and bacteria. The Hepa filter is in the dust container.

Take the motor body on a trash bin. Push the unlocking lever of the dust container lid. Remove all the dust. Remove the motor protection filter from the dust container (Fig. 10). Remove the Hepa filter from the dust container (Fig. 11). Wash the filters with water.



Warning!

Wash the Hepa filter only with clean water without soap or detergent.

Often change the Hepa filter (every 4-6 months) to avoid the circulation of the bacteria in the air.

Insert the Hepa filter within the dust container. The motor protection filter has joints which have to coincide with the seat on the dust container.

Insert the motor protection filter into the dust container with the large part facing the motor body.

## **SETTING THE MACHINE OUT OF SERVICE**

---

In the case of decommissioning of the appliance, it must be electrically disconnected. Empty the dust container. In case of scrapping you will be required to separate the various materials used in the construction of the appliance and dispose of them according to their composition and to the applicable laws in the country of use.

## A PROPOS DU MANUEL

---

Même si les appareils ont été réalisés en conformité avec les Normes européennes spécifiques en vigueur, et que toutes les pièces potentiellement dangereuses sont protégées, lisez avec attention ces avertissements et n'utilisez l'appareil que pour ce que il a été conçu, afin d'éviter les blessures et les dommages. Garder ce livret à portée de main pour les futures consultations. Si vous désirez ensuite céder cet appareil à d'autres personnes, rappelez-vous d'inclure ces instructions.

Les informations reportées dans ce manuel sont marquées des symboles suivants qui indiquent:



Danger pour les enfants



Danger électrique



Dangers provenant d'autres causes



Attention - dégâts matériels

## UTILISATION PRÉVUE

---

L'appareil est destiné seulement à un usage domestique et ne doit en aucun cas servir à des fins commerciales ou industrielles. Vous pouvez utiliser l'appareil pour aspirer la poussière des surfaces. C'est interdit d'aspirer cendre chaude, liquides, gros morceaux de verre, objets pointus ou coupants. Le fabricant ne prévoit aucune autre utilisation de l'appareil et il ne pourra être tenu pour responsable en cas de dommage d'une quelconque nature, provoqué par un emploi inapproprié de l'appareil. Un usage inapproprié déterminerait également l'annulation de toute forme de garantie.

## CONSEILS DE SÉCURITÉ

---

### LISEZ ATTENTIVEMENT CES INSTRUCTIONS.

- Cet appareil est destiné à être utilisé pour les applications domestiques ou semblables comme:
  - les coins cuisine réservés au personnel des magasins, des bureaux et autres milieux professionnels;
  - dans les fermes;
  - par les clients d'hôtel, de motel et autres milieux à caractère résidentiel;
  - dans les locaux type bed and breakfast.
- C'est interdit d'aspirer cendre chaude, liquides, gros morceaux de verre, objets pointus ou coupants.
- L'appareil ne doit pas être utilisé sans filtres ou si les filtres sont cassés ou endommagés.
- Le constructeur décline toute responsabilité pour une utilisation erronée ou pour des emplois autres que ceux prévus par ce livret.
- Il est conseillé de conserver l'emballage d'origine vu que l'assistance gratuite ne joue pas pour les dommages causés par un emballage du produit non adéquat lors de l'expédition à un service après-vente agréé.



Danger pour les enfants

- Cet appareil ne peut être utilisé par les enfants de plus de 8 ans et par les per-

sonnes ayant des capacités physiques, sensorielles ou mentales réduites, ou bien qui manquent d'expérience et de connaissances, à condition d'avoir reçu et compris les instructions sur l'usage sûr et les dangers découlant de l'usage de l'appareil.

- Le nettoyage et l'entretien effectués par l'utilisateur ne doivent pas être délégués aux enfants, à moins qu'ils aient plus de 8 ans et soient surveillés par un adulte.
- Il faut surveiller les enfants pour être certain qu'ils ne jouent pas avec l'appareil.
- Les éléments de l'emballage ne doivent pas être laissés à la portée des enfants car ils représentent une source de danger.
- Lorsqu'on décidera de jeter cet appareil, il est recommandé de le mettre hors d'usage en coupant le câble d'alimentation. Il est également recommandé de protéger les parties susceptibles de constituer un danger spécialement pour les enfants qui pourraient se servir de l'appareil pour jouer.



#### Danger électrique

- Toujours conserver l'appareil et le cordon d'alimentation hors de la portée des enfants de moins de 8 ans.
- Ne pas laisser le cordon du chargeur pendre dans un endroit où il pourrait être saisi par un enfant.
- Avant de brancher l'appareil, assurez-vous que la tension indiquée sur la plaque placée sur le chargeur correspond effectivement à celle du réseau.
- L'utilisation de rallonges électriques non autorisées par le fabricant de l'appareil peut causer des dommages et provoquer également des accidents.
- Ne jamais mettre les parties électriques sous tension en contact avec l'eau: un court-circuit peut se produire
- L'appareil ne doit pas être alimenté à travers des minuteries externes ou des dispositifs séparés télécommandés.
- Pendant la recharge, choisir un endroit assez éclairé, propre et avec une prise de courant facilement accessible.
- Débrancher le chargeur de l'appareil quand l'appareil n'est pas utilisé et avant chaque opération de manutention ou nettoyage.
- Ne trempez pas l'appareil dans l'eau ni dans tout autre liquide.
- S'assurer d'avoir les mains bien sèches avant d'utiliser ou de régler les interrupteurs situés sur l'appareil ou avant de toucher la prise et les branchements.



#### Dangers provenant d'autres causes

- Ne laissez pas l'appareil sans surveillance lorsqu'il est branché.
- Ne pas utiliser l'appareil si on l'a fait tomber et qu'il présente des dommages visibles. N'utilisez pas l'appareil si le cordon électrique ou la prise sont endommagés, ou si l'appareil est défectueux. Toutes les réparations, y compris le remplacement du cordon d'alimentation, doivent exclusivement être effectuées dans un centres d'assistance après-vente Ariete ou par des techniciens agréés Ariete,



de façon à prévenir les risques éventuels.

- Ne pas introduire d'objet dans les ouvertures de l'appareil et éviter que des objets puissent obstruer le flux d'air.
- Libérer les ouvertures en éliminant la poussière, les peluches, les cheveux, etc.
- Ne pas utiliser l'appareil sans filtre.
- Ne pas ramasser les objets très chauds ou fumants ou pouvant brûler, comme les cigarettes, les allumettes ou les cendres encore chaudes.
- Ne pas ramasser les matières inflammables ou combustibles (liquides volatiles, essence, kérosène, etc.) ni se servir de l'appareil dans les flaques d'eau.
- Ne pas utiliser l'appareil dans les endroits fermés d'où émaneraient des vapeurs d'huile, de solvant ou de produit imperméabilisant, ou bien des poussières inflammables ou autres vapeurs toxiques ou explosives.
- Ne pas ramasser les matières toxiques (javel, ammoniac, débouche-évier, acides, etc.).



### Attention - dégâts matériels

- Il faut laisser l'appareil au repos sur une surface stable.
- Si l'appareil vient renversé la poussière et la saleté peuvent sortir. S'assurer de ne pas renverser l'appareil pendant l'utilisation.
- Avant d'aspirer sur surfaces cirées, comme parquet et linoléum, contrôlez que la brosse et ses soies soient libres de matériaux que peuvent abimer le sol.
- Pour éviter d'abimer le sol ne pas appuyer trop sur la brosse. Ne pas insister sur le même point sur les surfaces délicates.
- Sur les surfaces cirées le mouvement de la brosse peut créer des halos. Si ça arrive, nettoyer avec un linge humide, cirer et attendre que la cire se sèches.
- Ne pas mettre l'appareil ou le chargeur sur des surfaces très chaudes ou près de flammes libres afin d'éviter que le corps de l'appareil se détériore.
- Le câble du chargeur ne doit pas toucher les parties chaudes de l'appareil.
- Ne pas utiliser l'appareil en plein air.
- Ne jamais placer l'appareil au-dessus ou à côté des plaques de gaz ou des plaques électriques ou fours micro-ondes.
- L'appareil et le chargeur ne doivent pas rester exposé aux agents atmosphériques (pluie, soleil, etc.).



Pour l'élimination correcte du produit aux termes de la Directive Européenne 2012/19/EU, nous vous prions de lire le feuillet qui accompagne le produit.

### • **CONSERVER CES INSTRUCTIONS**

## DESCRIPTION DE L'APPAREIL

---

A Commutateur sur position brosse	L Brosse multifonction
B Brosse	M Bec à lance
C Tige télescopique	N Levier de déblocage du couvercle du bac à poussière
D Cran de réglage de la tige télescopique	O Bac à poussière
E Tuyau	P Poignée
F Corps du moteur	Q Cordon d'alimentation + Prise
G Bouton d'allumage	R Support pour mur
H Couvercle	S Vis(x 3)
I Filtre sur la sortie d'air	T Chevilles (x 3)
J Filtre HEPA	
K Filtre de protection moteur	

### Données d'identification

Sur la plaque situé sous la base de soutien de l'appareil sont reportés les données d'identifications suivantes:

- fabricant et marque CE
- modèle (Mod.)
- n° de matricule (SN)
- tension d'alimentation (V) et fréquence (Hz)
- puissance électrique absorbée (W)
- numéro vert

En cas de demande envoyée à un Centre d'Assistance Agréé, ne pas oublier d'indiquer le modèle et le numéro de matricule.

## MODE D'EMPLOI

---

Retirer les matériaux de l'emballage à l'intérieur et à l'extérieur de l'appareil. Enlever tous les autocollants. Saisir le corps moteur (F) par la poignée (P). Assembler le tuyau (E) sur le corps moteur (Fig. 2).

Assembler le tuyau sur la brosse (B) (Fig. 3).



Attention!

Danger de chute de l'appareil. L'appareil, une fois qu'il est assemblé, ne peut pas rester debout sur la brosse en position verticale.

Introduire la fiche dans la prise de courant. Appuyer sur le bouton de mise en marche (G). L'appareil commence à fonctionner avec la puissance maximale.

Pousser le commutateur brosse (A) sur la position (2) pour nettoyer les surfaces dures comme les carrelages (Fig. 4).

Pousser le commutateur brosse (A) sur la position (1) pour nettoyer les surfaces souples comme les tapis (Fig. 4).



Attention!

Eteindre immédiatement l'appareil si quelque chose est resté coincé dans la brosse comme un morceau d'étoffe, des franges de tapis, etc. Avant de re allumer l'appareil enlever ce que a causé l'occlusion des conduits d'aspiration.

Quand la poussière a rejoint le niveau MAX il faut vider le bac à poussière (O).

Eteindre l'appareil. Démontez le tuyau.

Placer le corps moteur sur une poubelle. Appuyer sur le levier de déblocage du couvercle du bac à poussière (N).

Enlever toute la poussière (Fig. 5).

Fermer le couvercle du bac à poussière.

L'appareil peut être utilisé avec le tuyau et la brosse ou avec la brosse installée directement sur le corps moteur (Fig. 6).

L'appareil est doté de deux accessoires, une brosse multifonction (L) et un bec à lance (M). Les accessoires peuvent être installés sur le tuyau pour aspirer dans les points plus hautes.

Les accessoires peuvent être installés directement sur le corps moteur pour nettoyer les fenêtres ou l'intérieur de la voiture (Fig. 7-8).

## APRÈS L'USAGE

Eteindre l'appareil. Vider le bac à poussière.

Démonter le corps moteur du tuyau.

Remplacer l'appareil dans un lieu sec, à l'abri des enfants.

Vous pouvez également utiliser le support pour accrocher l'appareil au mur. Le support est fourni (R) avec les vis appropriées (S) et les chevilles appropriées (T).

Placez le support sur le mur. Réglez la hauteur du support sur le mur en fonction de la hauteur de l'appareil. À l'aide d'un crayon, faites des marques sur le mur correspondant aux trois trous du support. Retirez le support du mur. Percer le mur avec la perceuse aux marques. Insérez les chevilles fournies (T) dans les trous. Reposez le support contre le mur avec les trous sur les chevilles. Insérez les vis fournies (S) dans les trous. Serrez les vis avec un tournevis. Accrochez l'appareil au support (Fig. 12).

## NETTOYAGE DE L'APPAREIL



Attention!

Toutes les opérations de nettoyage indiquées ci-dessous doivent être effectuées à appareil éteint et avec la fiche électrique débranchée de la prise de courant. Ne plongez jamais le corps moteur, la fiche ou le câble électrique dans l'eau ou autres liquides, utiliser un chiffon humide pour leur nettoyage. Ne pas utiliser des jets d'eau directe.



Attention!

Un entretien et un nettoyage réguliers permettent de préserver les qualités de l'appareil et de les maintenir dans le temps.

La saleté aspirée entre dans le bac à poussière (O). L'air est nettoyé par le filtre Hepa (J) qui se trouve à l'intérieur du bac à poussière, par un filtre de protection moteur (K) et par un filtre de sortie d'air (I), placé dans la partie supérieure du corps moteur.



Attention!

Ne jamais utiliser l'appareil sans un filtre ou avec un filtre endommagé. La poussière aspirée entre dans l'appareil causant des dommages à l'appareil.

Nettoyage de l'appareil



Attention!

Nettoyer les parties fixes de la machine en utilisant un linge humide non abrasif pour ne pas abîmer la surface.

Nettoyage de la brosse

**Ne pas lubrifier ou graisser les parties rotatives pour éviter que poiles et duvet se collent.**

Il est possible de enlever la brosse (B) pour nettoyer les soies.

Enlever la brosse du tuyau.

Renverser la brosse.

Enlever la saleté accumulée dans les soies.

### **Nettoyage du filtre de sortie air**

Le filtre de sortie air (Fig. 9) est positionné sous le couvercle (H), sur le corps moteur. Tourner le couvercle (H) dans le sens antihoraire pour ouvrir. Enlever le filtre de sortie air.



Attention!

Laver le filtre de sortie air seulement avec de l'eau propre, sans savon ou détergents.

Insérer le filtre de sortie air dans son siège. Fermer le couvercle sur le corps moteur en le tournant dans le sens horaire.

### **Nettoyage du filtre Hepa et du filtre de protection du moteur**

Le filtre Hepa (J) est un filtre à haute efficacité que retirent les impuretés et les filtres toutes les particules et les bactéries. Le filtre Hepa se trouve à l'intérieur du bac à poudre.

Placer le corps moteur sur une poubelle. Appuyer sur le levier de déblocage du couvercle du bac à poussière. Vider toute la poussière.

Enlever le filtre de protection du moteur du bac à poussière (Fig. 10). Enlever le filtre Hepa du bac à poussière (Fig. 11). Laver les filtres avec l'eau.



Attention!

Laver le filtre Hepa seulement avec de l'eau propre, sans savon ou détergents.

Il faut changer le filtre Hepa (tous les 4-6 mois) pour éviter la circulation des bactéries dans l'air de l'environnement.

Insérer le filtre Hepa dans le bac à poussière. Le filtre de protection du moteur a des encastresments qui doivent correspondre aux sièges présents dans le bac à poussière.

Insérer le filtre de protection du moteur dans le bac à poussière avec la partie large vers le corps moteur.

### **MISE HORS SERVICE**

---

Débrancher l'appareil si on doit le mettre hors service. Vider le bac à poussière. Si on doit jeter l'appareil, il faut tout d'abord le démonter et séparer les différents matériaux qui le composent, afin de les jeter selon les critères du tri sélectif imposés par les lois nationales en vigueur.

## ZU DIESER BEDIENUNGSANLEITUNG

---

Auch wenn die Geräte entsprechend der geltenden Europäischen Normen hergestellt wurden und daher alle potentiell gefährlichen Teile geschützt sind, müssen, um Unfälle und Schäden zu vermeiden, diese Hinweise aufmerksam gelesen und das Gerät nur für den Zweck verwendet werden, für den es vorgesehen wurde. Die Bedienungsanleitung auch für späteres Nachschlagen stets griffbereit aufbewahren. Soll dieses Gerät an andere Personen abgegeben werden, bitte daran denken, auch die Bedienungsanleitung mit auszuhändigen. Die in dieser Bedienungsanleitung aufgeführten Informationen sind mit den nachstehenden Symbolen gekennzeichnet, die auf folgendes hinweisen:



Gefahr für Kinder



Gefahr wegen Strom



Schadensgefahr wegen anderer Ursachen



Achtung - Sachschäden

## VORGESEHENER GEBRAUCH

---

Das Gerät ist nur für den Hausgebrauch vorgesehen und darf nicht für gewerbliche oder industrielle Zwecke verwendet werden. Das Gerät dient zum Staubsaugen von Oberflächen. Man darf keine heiße Asche, Glasscherben, Bauschutt, spitze oder scharfe Gegenstände saugen. Der Hersteller schließt jede andere Verwendung des Geräts aus sowie jede Haftung für Schaden aller Art, die durch eine unsachgemäße Verwendung des Geräts verursacht worden sind. Bei einem ungeeigneten Einsatz verfallen alle Garantiesprüche.

## WICHTIGE SICHERHEITSHINWEISE

---

### DIE BEDIENUNGSANLEITUNG VOR DEM GEBRAUCH AUFMERKSAM LESTEN.

- Das Produkt ist nur für die Nutzung im Haushalt und ähnliche Anwendungen konzipiert, wie beispielsweise:
  - in Küchen für Mitarbeiter in Läden, Büros und anderen gewerblichen Bereichen;
  - in landwirtschaftlichen Betrieben;
  - von Kunden in Hotels, Motels und anderen Wohneinrichtungen;
  - in landwirtschaftlichen Anwesen.
- Man darf keine heiße Asche, Glasscherben, Bauschutt, spitze oder scharfe Gegenstände saugen.
- Das Gerät darf nicht ohne Filter oder mit kaputten oder beschädigten Filter verwendet werden.
- Wir übernehmen keine Haftung bei einem falschen oder in dieser Anleitung nicht vorgesehenen Einsatz.
- Wir empfehlen die Originalverpackungen aufzubewahren, da die kostenlose Leistung des Kundendiensts für Transportschäden, die durch falsche Verpackung bei der Spedition zum Kundendienst entstehen, nicht vorgesehen ist.



Gefahr für Kinder

- Das Gerät darf von Kindern mit einem Alter von mehr als 8 Jahre oder von Personen mit körperlichen, sensorischen und psychischen Behinderungen verwendet werden sowie von Personen, die über die nötige Erfahrung und Wissen nicht

verfügen, nur unter der Bedingung, dass es eine angemessenen Aufsicht ausgeübt wird oder dass sie über den sicheren Gebrauch des Geräts und die möglichen Gefahren unterrichtet worden sind.

- Reinigung und Benutzer-Wartung dürfen nicht von Kindern durchgeführt werden, es sei denn sie sind älter als 8 Jahre und beaufsichtigt.
- Kinder müssen beaufsichtigt werden, um sicherzustellen, dass sie nicht mit dem Gerät spielen.
- Die Verpackungsteile von Kindern fernhalten, da diese eine mögliche Gefahrenquelle bilden.
- Soll das Gerät als Abfall entsorgt werden, empfehlen wir es durch Abschneiden des Anschlusskabels unbrauchbar zu machen. Wir empfehlen außerdem die Geräteteile unschädlich zu machen, die besonders für Kinder gefährlich sein könnten, falls sie eventuell das Gerät für ihre Spiele verwenden sollten.



#### Gefahr wegen Strom

- Das Gerät und das Stromkabel sollen außerhalb der Reichweite von Kindern, die jünger als 8 Jahren sind, gehalten werden.
- Das Kabel des Ladegeräts darf nicht an Stellen hängen, wo es Kinder anfassen könnten.
- Bevor das Gerät angeschlossen wird, muss kontrolliert werden, ob die Netzspannung mit den Angaben auf dem Typenschild des Ladegeräts entspricht.
- Der Einsatz von nicht vom Hersteller zugelassenen Verlängerungskabeln kann Schäden und Unfälle verursachen.
- Die unter Spannung stehenden Geräteteile dürfen nicht in Kontakt mit Wasser kommen: es besteht Kurzschlußgefahr!
- Die Stromversorgung des Geräts darf nicht durch externe Zeitschaltuhren oder durch getrennte fernbediente Anlagen erfolgen.
- Während des Ladevorganges einen ausreichend beleuchteten, sauberen Raum wählen. Dabei muss die Stromsteckdose leicht zugänglich sein.
- Wenn das Gerät nicht im Betrieb ist und vor jeder Wartung oder Reinigung, das Ladegerät vom Gerät trennen.
- Das Gerät nie in Wasser oder andere Flüssigkeiten tauchen.
- Immer darauf achten, dass die Hände gut trocken sind, bevor Schalter am Gerät betätigt bzw. eingestellt werden, oder bevor der Stecker oder die Speiseleitung angefasst wird.





#### Schadensgefahr wegen anderer Ursachen

- Das Gerät nie unbeaufsichtigt lassen solange es am Stromnetz angeschlossen ist.
- Wenn das Gerät gefallen ist und sichtbare Schaden trägt, darf man es nicht benutzt werden. Das Gerät darf nicht benutzt werden, wenn das Stromkabel oder der Stecker beschädigt sind. Um jegliches Risiko vorzubeugen, dürfen alle Reparaturen, einschließlich des Stromkabelwechsels, nur durch das Service Center

- Ariete bzw autorisierte Ariete-Fachtechniker durchgeführt werden.
- Die Schlitze des Gerätes müssen immer frei gehalten werden. Man muss vermeiden, dass der Luftstrom von irgenwelchen Gegenständen gesperrt wird.
- Die Öffnungen müssen frei von Staub, Fuseln, Haaren usw. gehalten werden.
- Das Gerät darf nicht ohne Filter verwendet werden.
- Keine heißen, rauchenden oder brennenden Gegenstände, wie Zigaretten, Streichhölzer oder noch sehr heiße Asche saugen.
- Kein entflammbares oder brennbares Material saugen (volatile Flüssigkeiten, Benzin, Petroleum, usw.). Das Gerät darf bei großen Mengen Wasser nicht verwendet werden.
- Das Gerät nicht in geschlossenen Räumen verwenden sowie bei Bestehen von Dämpfen aus Ölfarben, Lösungsmitteln oder Imprägnierungsmitteln, entzündlichem Staub oder anderen schädlichen oder explosiven Dämpfen.
- Keine schädlichen Stoffen saugen (Bleichmittel, Ammoniak, Abflusentstopfer, Säure, usw.).



### Achtung - Sachschäden

- Das Gerät auf einer festen Unterlage abstellen.
  - Schmutz und Staub aus dem Gerät ausfließen, wenn das Gerät umgekippt wird. Sicherstellen, dass während des Gebrauchs das Gerät nicht umgekippt wird.
  - Vor dem Saugen auf glatten Oberflächen, wie Parkettboden oder Linoleum. Überprüfen dass es in der Bürste oder in ihren Haaren kein verkratzendes Material vorhanden ist.
  - Um den Boden nicht zu beschädigen, die Bürste nicht zu stark drücken. Auf empfindlichen Oberflächen mit der Bürste nicht wiederholt auf der selben Stellen saugen.
  - Auf Wachsoberflächen kann die Bürstenbewegung Schattierungen erzeugen. In diesem Fall mit einem feuchten Lappen wischen, mit Wachs polieren und warten bis es trocken ist.
  - Das Gerät oder das Ladegeräte nicht auf heißen Oberflächen oder in der Nähe von offenen Flammen stellen, um zu vermeiden, dass das Gehäuse beschädigt wird.
  - Das Stromkabel des Ladegeräts darf nicht mit den heißen Geräteilen in Berührung kommen.
  - Das Gerät darf nicht im Freien benutzt werden.
  - Das Gerät oder das Ladegerät nicht in der Nähe oder auf Elektro- oder Gasherde oder neben einer Mikrowelle stellen.
  - Das Gerät oder das Ladegerät nicht der Witterung ausgesetzt lassen (Regen, Sonne, usw.).
-  Zur korrekten Entsorgung des Produkts gemäß Europa-Richtlinie 2012/19/  
 EU bitte das beiliegende Informationsblatt lesen.

**• DIE BEDIENUNGSANLEITUNG STETS GUT AUFBEWAHREN**

## GERÄTEBESCHREIBUNG

---

A Umschalter Bürste	K Motorschutzfilter
B Bürste	L Multifunktionsbürste
C Teleskopstange	M Lanzebürste
D Reglerhaken der Teleskopstange	N Entsperrhebel des Deckels des Staubbehälters
E Rohr	O Staubbehälter
F Motorkörper	P Griff
G Einschalttaste	Q Stromkabel + Stecker
H Deckel	R Halterung
I Luftauslassfilter	S Schrauben (x 3)
J HEPA-Filter	T Dübel (x 3)

### Identifikationsangaben

Auf dem Typenschild unter der Gerätbasis sind folgenden Identifikationsdaten angegeben:

- Hersteller und EC-Markierung
- Modell (Mod.)
- Seriennummer (SN)
- Versorgungsspannung (V) und Frequenz (Hz)
- Leistungsaufnahme (W)
- Gratisnummer Kundendienst

Für eventuelle Anfragen an den autorisierten Service Center sollen Modell und Seriennummer angegeben werden.

## GEBRAUCHSANWEISUNGEN

---

Das Verpackungsmaterial des Geräts innen und außen entfernen. Alle Aufkleber entfernen. Den Motorkörper (F) am Griff (P) nehmen. Das Rohr (E) auf den Motorkörper (Abb. 2) montieren.

Das Rohr auf die Bürste (B) (Abb. 3) montieren.



**Achtung!**

Es besteht die Gefahr, dass das Gerät hinfällt. Wenn montiert, kann das Gerät auf der Bürste vertikal stehen.

Den Stecker in die Stromsteckdose einstecken. Die Einschalttaste drücken (G). Das Gerät startet mit der maximalen Leistung.

Den Bürstenumschalter (A) in Position (2) für harte Fußböden (Abb. 4) drücken.

Den Bürstenumschalter (A) in Position (1) für weich Fußböden, wie die Teppiche, (Abb. 4) drücken.



**Achtung!**

Wenn etwas in der Bürste stecken bleibt, wie z.B. ein Stück Stoff, die Fransen eines Teppichs, usw., das Gerät sofort ausschalten. Bevor Sie das Gerät neu starten, entfernen Sie die Verstopfung der Saugkanäle.

Wenn der Staub das Kennzeichen MAX erreicht hat (O), muss man den Staubbehälter entleeren.

Das Gerät ausschalten. Das Rohr abmontieren.

Den Motorkörper über den Korb stellen. Den Entsperrhebel des Deckels des Staubbehälters (N) drücken. Den Staub entleeren (Abb. 5).

Den Knopf für den Deckel des Staubbehälters schließen.



Das Gerät kann mit Rohr und Bürste oder mit der direkt am Motorkörper montierten Bürste verwendet werden (Abb. 6).

Das Gerät ist mit zwei Zubehörteilen ausgestattet, eine Multifunktionsbürste (L) und eine Lanzebürste (M). Die Zubehörteile können auf das Rohr montiert werden, um zum Absaugen an die schwersten Stellen in der Höhe zu gelangen.

Die Zubehörteile können direkt auf den Maschinenkörper montiert werden, um die Reinigung der Fenster oder den Innenraum des Autos (Abb. 7-8) durchzuführen.

## NACH DEM GEBRAUCH

Das Gerät ausschalten. Den Staubbehälter entleeren.

Den Motorkörper aus dem Rohr abmontieren.

Das Gerät trocken und außerhalb der Reichweite von Kindern aufbewahren.

Verwenden Sie alternativ die Halterung für die Befestigung des Geräts an der Wand. Die Halterung ist im Lieferumfang (R) zusammen mit den entsprechenden Schrauben (S) und den entsprechenden Dübeln (T) enthalten.

Setzen Sie die Halterung auf die Mauer. Regulieren Sie die Höhe der Halterung auf der Mauer in Abhängigkeit von der Höhe des Geräts. Machen Sie mit dem Bleistift ein Zeichen auf der Mauer in Entsprechung zu den drei Bohrungen der Halterung. Entfernen Sie die Halterung von der Mauer. Bohren Sie mit dem Bohrer in Entsprechung der Zeichen. Fügen Sie die im Lieferumfang enthaltenen Dübel (T) ein. Setzen Sie die Halterung mit den Löchern in Entsprechung zu den Dübeln erneut auf die Mauer. Fügen Sie die im Lieferumfang enthaltenen Schrauben (S) in die Löcher ein. Ziehen Sie die Schrauben mit einem Schraubenzieher fest. Haken Sie das Gerät an der Halterung ein (Abb. 12).

## PFLEGE DES GERÄTES



**Achtung!**

Alle unten angegebenen Reinigungsaktionen müssen mit ausgeschaltetem Gerät und ausgesteckter Stromstecker ausgeführt werden. Den Motorkörper, den Stecker und das Stromkabel niemals in Wasser oder andere Flüssigkeiten eintauchen. Zur Reinigung ein feuchtes Tuch verwenden. Keinen direkten Wasserstrahl verwenden.



**Achtung!**

Regelmäßige Wartungs- und Reinigungsmaßnahmen schützen und erhalten das Gerät für eine längere Zeit wirksam.

Der gesaugte Schmutz fließt in den Schmutzbehälter (O). Die Luft wird anschließend durch einen Hepa-Filter (J), der sich im Staubbehälter befindet, durch einen Motorschutzfilter (K) und Luftauslassfilter (I), der sich im oberen Teil des Maschinenkörpers befindet, gereinigt.



**Achtung!**

Das Gerät darf nicht ohne Filter oder mit einem beschädigten Filter verwendet werden. Der gesaugte Staub würde in das Gerät einfließen und den Motor beschädigen.

### Pflege des Gerätegehäuses



**Achtung!**

Die festen Teile des Geräts mit einem feuchten nicht scheuernden Tuch reinigen, um das Gehäuse nicht zu beschädigen.

Reinigung der Bürste

**Man empfiehlt die rotierenden Teile nicht zu schmieren oder zu ölen, um zu vermeiden, dass Haare und Flaum zusammenkleben.**

Die Bürste kann aus ihrem Sitz entfernt werden, um die Reinigung der Borsten auszuführen.

Die Bürste (B) aus dem Rohr entfernen.

Die Bürste umkippen.

Den angesammelten Schmutz aus den Haaren entfernen.

### **Reinigung des Luftausgangsfilters**

Der Luftausgangsfiler (Abb. 9) befindet sich unter dem Deckel (H), auf dem Motorkörper.

Die Abdeckung (H) gegen den Uhrzeigersinn drehen, um zu öffnen und den Luftauslassfilter herauszuziehen.



Achtung!

Den Luftauslassfilter nur mit reinem Wasser waschen, ohne Seife oder Reinigungsmittel zu verwenden.

Den Ausgangsfiler in seinen Sitz einsetzen. Die Abdeckung auf dem Maschinenkörper schließen, indem man im Uhrzeigersinn dreht.

### **Reinigung des HEPA-Filters und des Motorschutzfilters**

Der Hepa-Filter (J) ist ein hocheffizienter Filter, der die Verunreinigungen entfernt und Partikel aller Art und sogar Bakterien filtert. Der HEPA-Filter befindet sich in den Staubbehälter.

Den Motorkörper über den Korb stellen. Den Entsperrhebel des Deckels des Staubbehälters drücken. Den ganzen Staub entleeren.

Den Motorschutzfilter aus dem Staubbehälter herausziehen (Abb. 10). Den HEPA-Filter aus dem Staubbehälter herausziehen (Abb. 11). Die Filter mit Wasser waschen.



Achtung!

Den HEPA-Filter nur mit reinem Wasser waschen, ohne Seife oder Reinigungsmittel zu verwenden.

Den HEPA-Filter sollte oft gewechselt werden (ca. alle 4 bis 6 Monaten), um die Zirkulation der Bakterien in der Umweltluft zu vermeiden.

Den Hepa-Filter in den Staubbehälter einfügen. Der Motorschutzfilter hat Einspannungen und diese müssen in die Sitze auf dem Staubbehälter eingefügt werden.

Den Motorschutzfilter in den Staubbehälter einsetzen. Der breite Teil muss dabei zum Motorkörper gerichtet sein.

## **AUSSERBETRIEBSETZUNG**

---

Wenn das Gerät außer Betrieb gesetzt wird, bitte es von dem Stromnetz trennen. Den Staubbehälter entleeren. Im Falle der Verschrottung, muss man die unterschiedlichen Materialien, die für den Bau des Geräts verwendet wurden trennen und entsprechend ihrer Zusammenstellung und der im Verwendungsland gültigen Normen gültigen entsorgen.

## A PROPÓSITO DE ESTE MANUAL

Aunque los aparatos hayan sido realizados según las Normativas europeas específicas vigentes y estén por lo tanto protegidos en todas las partes potencialmente peligrosas, lea con atención estas advertencias y utilice el aparato sólo para el uso al que ha sido destinado, para evitar accidentes y daños. Mantenga siempre al alcance este manual para futuras consultas. Si quiere ceder este aparato a otras personas, recuerde incluir también estas instrucciones.

Las informaciones contenidas en este manual están marcadas por los siguientes símbolos que indican:



Peligro para los niños



Peligro debido a electricidad



Peligro de daños debidos a otras causas



Atención - daños materiales

## USO PREVISTO

Este aparato ha sido proyectado solo para un uso privado y por lo tanto se debe considerar inadecuado para un uso comercial o industrial. El aparato se puede utilizar para aspirar el polvo de cualquier superficie. No se debe en ningún caso aspirar ceniza caliente, líquidos, trozos grandes de vidrio, escombros, objetos puntiagudos o cortantes. El fabricante no prevé ningún otro uso del aparato y se exime de toda responsabilidad por daños y perjuicios de cualquier naturaleza, generados por el manejo incorrecto del aparato. El uso inapropiado, además, anula todo tipo de garantía.

## ADVERTENCIAS IMPORTANTES PARA LA SEGURIDAD

### LEA ATENTAMENTE ESTAS INSTRUCCIONES.

- Este aparato está destinado a una utilización doméstica o similar, como por ejemplo:
  - en las zonas para cocinar reservadas al personal en las tiendas, oficinas y otros ambientes profesionales;
  - en las fincas agrícolas;
  - el uso por parte de los clientes de hoteles, moteles y residencias;
  - en ambientes del tipo "bed and breakfast".
- No se debe en ningún caso aspirar ceniza caliente, líquidos, trozos grandes de vidrio, escombros, objetos puntiagudos o cortantes.
- No se debe utilizar el aparato sin filtros, o si los filtros están rotos o dañados.
- No se asumen responsabilidades por un uso incorrecto o por empleos diferentes a los previstos en este manual de instrucciones.
- Se recomienda conservar el embalaje original, ya que la asistencia gratuita no concierne los daños causados por un embalaje no adecuado del producto al momento del envío a un Centro de Asistencia Autorizado.



Peligro para los niños

- Los niños mayores de 8 años y las personas con capacidades físicas, sensoriales o mentales limitadas, o con escasos experiencia o conocimiento, pueden

utilizar este aparato sólo bajo vigilancia o después de haber sido instruidos sobre el uso seguro del aparato y sus posibles peligros.

- Las operaciones de limpieza y mantenimiento por el usuario no deben ser efectuadas por los niños a menos que sean mayores de 8 años y estén vigilados.
- Es necesario vigilar a los niños para que no jueguen con el aparato.
- Los elementos del embalaje no se deben dejar al alcance de los niños, ya que podrían originar peligros.
- Si se decide dejar de utilizar el aparato, antes de tirarlo a la basura se recomienda cortar el cable de alimentación. Se recomienda además eliminar las partes del aparato que puedan originar peligro, especialmente para los niños, que podrían utilizarlo para sus juegos.



### Peligro debido a electricidad

- Mantenga el aparato y el cable de alimentación fuera del alcance de los niños menores de 8 años.
- No deje el cable del cargador colgando en un lugar donde un niño podría agarrarlo.
- Antes de conectar el aparato a la red de alimentación controle que la tensión indicada en la placa situada en el cargador corresponde a la de la red local.
- El uso de cables alargadores no autorizados por el fabricante puede provocar daños y accidentes.
- No coloque nunca las partes bajo tensión en contacto con el agua: ¡puede provocar un corto circuito!
- El aparato no debe ser alimentado por temporizadores exteriores o con otros equipos controlados a distancia.
- Durante la recarga, elija un ambiente suficientemente iluminado, limpio y con la toma de corriente fácilmente accesible.
- Desenchufe el cargador del aparato cuando no lo utiliza y antes de cada operación de mantenimiento o limpieza.
- Nunca sumerja el aparato en agua ni en otros líquidos.
- Asegurarse de que las manos estén bien secas antes de utilizar o regular los interruptores colocados en el aparato o antes de tocar el enchufe y las conexiones de alimentación.



### Peligro de daños debidos a otras causas

- No deje sin vigilancia el aparato mientras esté conectado a la red eléctrica.
- El aparato no se debe utilizar si se ha caído o si presenta daños visibles. No utilice el aparato si el cable de alimentación o el enchufe están dañados, o si el aparato presenta defectos. Todos los arreglos, incluida la sustitución del cable de alimentación, deben ser efectuados exclusivamente por el Centro de Servicio Ariete o por técnicos autorizados Ariete, para evitar cualquier riesgo.
- No introducir ningún objeto en las aperturas del aparato y evitar que haya objetos

que obstruyen el flujo de aire.

- Mantenga las aberturas libres de polvo, pelusa, pelos, etc.
- No utilicen el aparato sin filtro.
- No hay que recoger objetos muy calientes o que están echando humo o quemando, como cigarrillos, fósforos o ceniza todavía caliente.
- No recoja inflamables o combustibles (líquidos volátiles, gasolina, queroseno, etc.) ni use el aparato en presencia de grandes cantidades de agua.
- No utilicen el aparato en ambientes cerrados y en presencia de vapores exhalados por pinturas al óleo o por solventes e impermeabilizantes, por polvo inflamable u otros vapores tóxicos o explosivos.
- No recoja materiales tóxicos (lejía, amoníaco, desatascador de tuberías, ácidos, etc.).



### Atención – daños materiales

- Cuando no lo utilice, coloque el aparato sobre una superficie estable.
- La suciedad y el polvo pueden escapar si se le da la vuelta al aspirador. Asegúrese de no darle la vuelta a la aspiradora durante el uso.
- Antes de pasar el aspirador en superficies brillantes como parquet y linóleo, asegúrese de que el cepillo y sus cerdas estén libres de materiales que pueden marcar el suelo.
- Para evitar dañar el suelo, no presione el cepillo con fuerza. En las superficies delicadas no insista con el cepillo en el mismo lugar.
- En las superficies enceradas, el movimiento del cepillo puede crear halos. Si esto sucede, limpie con un paño húmedo, luego pula con cera y espere a que se seque.
- No coloque la unidad o el cargador en superficies calientes o cerca de llamas para evitar daños en el cuerpo del aparato.
- El cable del cargador no debe tocar las partes calientes del aparato.
- No use el aparato en un espacio al aire libre.
- No coloque el dispositivo ni el cargador cerca o encima de una cocina eléctrica o de gas caliente, o cerca de un microondas.
- No deje nunca el aparato o el cargador expuestos a la intemperie (lluvia, sol, etc.).



Para la correcta eliminación del producto según la Directiva Europea 2012/19/EU se ruega leer el correspondiente documento anexo al producto.

### • **GUARDE SIEMPRE ESTAS INSTRUCCIONES**

## DESCRIPCIÓN DEL APARATO

---

A Botón de cambio de la posición del cepillo	L Cepillo multifunción
B Cepillo	M Boquilla tubular larga
C Asa telescópica	N Palanca de desenganche de la tapa del contenedor de polvo
D Gancho de ajuste del asa telescópica	O Bandeja de suciedad
E Tubo	P Manivela
F Cuerpo motor	Q Cable de alimentación + Clavija
G Botón de encendido	R Soporte de pared
H Tapa	S Tornillos (x 3)
I Filtro de salida del aire	T Tacos (x 3)
J Filtro HEPA	
K Filtro de protección del motor	

### Datos de identificación

En la placa colocada debajo de la base de apoyo del aparato se encuentran los datos de identificación siguientes:

- constructor y marca CE
- modelo (Mod.)
- n° de matrícula (SN)
- tensión eléctrica de alimentación (V) y frecuencia (Hz)
- potencia eléctrica absorbida (W)
- número verde asistencia

En las eventuales solicitudes a los Centros de Asistencia Autorizados, indique el modelo y el número de matrícula.

## INSTRUCCIONES DE USO

---

Retirar los materiales de embalaje del interior y del exterior del aparato. Retire todas las etiquetas engomadas. Agarre el cuerpo del motor (F) por la empuñadura (P). Acople el tubo (E) al cuerpo del motor (Fig. 2). Acople el tubo al cepillo (B) (Fig. 3).



¡Atención!

Peligro de caída del aparato. Una vez montado, el aparato no puede quedarse puesto de pie sobre el cepillo en posición vertical.

Introduzca la clavija en la toma de corriente. Presionar el botón de encendido (G). El aparato empieza a funcionar a plena potencia.

Presionar el botón de cambio de posición del cepillo (A) en la posición (2) para limpiar superficies duras como los suelos (Fig. 4).

Presionar el botón de cambio de posición del cepillo (A) en la posición (1) para limpiar superficies blandas como las alfombras (Fig. 4).



¡Atención!

Apagar enseguida el aparato si algo queda atascado en el interior del cepillo, como un trozo de tela, los flecos de una alfombra, etc. Antes de volver a encender el aparato, elimine cualquier obstrucción en las tuberías de aspiración.

Cuando el polvo ha llegado a la marca MAX hay que vaciar el contenedor del polvo (O).

Apague el aparato. Desmonte el tubo.

Ponga el cuerpo motor sobre un cubo de la basura. Presione la palanca de desenganche de la tapa del contenedor del polvo (N). Vacíe todo el polvo (Fig. 5).

Cierre el tapón del contenedor del polvo.

El aparato se puede utilizar con el tubo y el cepillo o con el cepillo montado directamente en el cuerpo motor (Fig. 6).

El aparato está equipado con dos accesorios, un cepillo multifunción (L) y una boquilla tubular larga (M) Los accesorios pueden acoplarse al tubo para llegar a aspirar los puntos más difíciles de alcanzar.

Los accesorios pueden acoplarse directamente al cuerpo motor para efectuar la limpieza de ventanas o del interior del coche (Fig. 7-8).

## DESPUÉS DEL USO

---

Apague el aparato. Vaciar la bandeja de suciedad.

Desmonte el cuerpo motor del tubo.

Guardar el aparato en un lugar seco y fuera del alcance de los niños.

Como alternativa, utilice el soporte para colgar el aparato a la pared. El soporte está incluido (R) con sus tornillos (S) y tacos relativos (T).

Apoye el soporte contra la pared. Regule la altura del soporte en la pared según la altura deseada del aparato.

Con un lápiz marque en la pared los tres orificios del soporte. Quite el soporte de la pared. Perfore la pared con el taladro en los puntos marcados. Introduzca en los orificios los tacos (T) en dotación. Apoye nuevamente el soporte a la pared de modo que los orificios correspondan con los tacos. Introduzca los tornillos (S) en dotación en los agujeros. Apriete los tornillos con un destornillador. Enganche el aparato al soporte (Fig. 12).

## LIMPIEZA DEL APARATO

---



¡Atención!

Todas las operaciones de limpieza indicadas a continuación deben realizarse con la máquina apagada y el enchufe desconectado de la toma de corriente. Nunca sumerja el cuerpo del motor, la clavija y el cable de alimentación en agua u otros líquidos, utilice un paño húmedo para limpiarlos. No utilice chorros de agua directa.



¡Atención!

Un mantenimiento y una limpieza periódicos protegen y mantienen eficiente el aparato por un periodo más largo.

La suciedad aspirada entra en el contenedor del polvo (O). A continuación, el aire se limpia con un filtro Hepa (J) situado en el interior del contenedor del polvo, con un filtro de protección del motor (K) y con un filtro de salida del aire (I) situado en la parte superior del cuerpo motor.



¡Atención!

Nunca utilice el aparato sin filtro o con un filtro dañado. El polvo aspirado entraría en el aparato y dañaría el motor.

Limpieza del cuerpo del aparato



¡Atención!

Limpie las partes fijas del aparato con un paño húmedo, no abrasivo para evitar dañar el cuerpo de la máquina.

Limpieza del cepillo

Se recomienda no lubricar ni engrasar las piezas giratorias para evitar que los pelos y las pelusas se queden pegados.

El cepillo se puede retirar de su asiento para limpiar las cerdas.

Extraiga el cepillo (B) del tubo.

Vuelque el cepillo.

Limpie las cerdas de la suciedad acumulada.

### **Limpieza del filtro de salida de aire**

El filtro de salida de aire (Fig. 9) está situado bajo la tapa (H), en el cuerpo motor.

Gire la tapa (H) en sentido anti horario para abrir. Extraiga el filtro de salida del aire.

 ¡Atención!

Lave el filtro de salida de aire sólo con agua limpia sin utilizar jabones o detergentes.

Introduzca el filtro de salida en su alojamiento. Cierre la tapa en el cuerpo del motor girándola en el sentido horario.

### **Limpieza del filtro Hepa y del filtro de protección del motor**

El filtro Hepa (J) es un filtro de alta eficiencia que elimina impurezas y filtra partículas de todo tipo e incluso bacterias. El filtro Hepa se encuentra dentro del contenedor de polvo.

Ponga el cuerpo motor sobre un cubo de la basura. Presione la palanca de desenganche de la tapa del contenedor de polvo. Vacíe todo el polvo.

Retire el filtro de protección del motor del contenedor de polvo (Fig. 10). Retire el filtro Hepa del depósito de polvo (Fig. 11). Lave los filtros con agua.

 ¡Atención!

Lave el filtro Hepa sólo con agua limpia sin utilizar jabones o detergentes.

Es aconsejable cambiar el filtro Hepa con frecuencia (aprox. cada 4-6 meses) para evitar la circulación de bacterias en el aire ambiente.

Introduzca el filtro Hepa en el contenedor del polvo. El filtro de protección del motor tiene unas marcas que deben coincidir con los alojamientos presentes en el contenedor del polvo.

Introduzca el filtro de protección del motor en el contenedor del polvo con el lado ancho de cara al cuerpo del motor.

## **PUESTA FUERA DE SERVICIO**

---

Quando se pone fuera de servicio el aparato hay que desconectarlo. Vaciar la bandeja de suciedad. En el caso de desmantelamiento hay que separar los distintos materiales utilizados en la construcción del aparato y desecharlos según su composición y las normas legales vigentes en el país de uso.



## A PROPÓSITO DESTES MANUAIS

Mesmo se os aparelhos foram realizados em conformidade com as Normas específicas europeias vigentes e são, portanto, protegidos em todas as suas partes potencialmente perigosas, deve-se ler atentamente estes avisos e usar o aparelho somente para o uso ao qual foi destinado para evitar acidentes e danos. Deixar este manual sempre acessível para futuras consultas. Sempre que desejar ceder este aparelho a outras pessoas, lembre-se de incluir também estas instruções.

As informações apresentadas neste manual estão marcadas com os seguintes símbolos, que indicam:



Perigo para as crianças



Perigo devido à electricidade



Perigo de danos devidos a outras causas



Atenção - danos materiais

## USO PREVISTO

Este aparelho foi concebido somente para um uso privado e deve ser considerado inadequado o uso para utilização comercial ou industrial. Pode-se usar o aparelho para aspirar o pó das superfícies. Não é permitido aspirar cinzas quentes, líquidos, grandes pedaços de vidro, entulhos, objetos pontiagudos ou cortantes. Qualquer outro uso do aparelho não foi previsto pelo Fabricante que não assume nenhuma responsabilidade por danos de qualquer tipo gerados pelo uso impróprio deste mesmo aparelho. O uso impróprio determina também a perda do efeito de qualquer forma de garantia.

## ADVERTÊNCIAS DE SEGURANÇA

### LER CUIDADOSAMENTE ESTAS INSTRUÇÕES.

- Este aparelho destina-se às aplicações domésticas e semelhantes, como:
  - nas áreas onde se pode cozinhar, em lojas, escritórios e outros ambientes profissionais;
  - em quintas;
  - utilização por parte de clientes de hotéis, motéis e outros ambientes de natureza residencial;
  - em ambientes tipo bed and breakfast.
- Não é permitido aspirar cinzas quentes, líquidos, grandes pedaços de vidro, entulhos, objetos pontiagudos ou cortantes.
- O aparelho não deve ser usado sem filtros, ou se os filtros apresentarem rupturas ou danos.
- Não se assumem quaisquer tipos de responsabilidade pelo uso incorrecto ou por empregos diferentes daqueles previstos pelo presente folheto.
- Recomenda-se guardar a embalagem original, visto que não é efectuada a assistência gratuita por danos devidos à embalagem não adequada do produto no momento do envio do mesmo a um Centro de Assistência autorizado.



Perigo para as crianças

- Este aparelho pode ser usado por crianças com idade superior a 8 anos e por pessoas com capacidades físicas, sensoriais ou mentais limitadas ou pouca experiência ou conhecimento somente se observados e após orientação de como

utilizar de modo seguro o aparelho e saber quais são os possíveis perigos.

- As operações de limpeza e de manutenção por parte do utilizador não devem ser efetuadas por crianças exceto se estas forem maiores de 8 anos e atuarem sob orientação de um adulto.
- É necessário certificar-se que as crianças não brinquem com o aparelho.
- Não deixar os elementos da embalagem ao alcance de crianças pois constituem potenciais fontes de perigo.
- No momento em que decidir não utilizar mais o aparelho, recomendamos cortar o cabo de alimentação para que não possa mais funcionar. Recomendamos fazer com que suas partes susceptíveis a constituir perigo, principalmente para crianças que poderiam utilizar o aparelho para brincar, tornem-se inócuas.



#### Perigo devido à electricidade

- Manter sempre o aparelho e o cabo de alimentação fora do alcance de crianças de idade inferior a 8 anos.
- Não deixar que o cabo do carregador de baterias fique pendurado em lugar onde poderia ser acessível às crianças.
- Antes de conectar o aparelho à rede de alimentação, certificar-se que a tensão indicada na placa existente no carregador de baterias corresponda à tensão da rede local.
- Uso de extensões eléctricas não autorizadas pelo fabricante do aparelho pode provocar danos e acidentes.
- Nunca colocar as partes sob tensão em contacto com a água: isto pode provocar um curto-circuito!
- O aparelho não deve ser alimentado através de timers externos ou com sistemas separados comandados à distância.
- Durante a recarga, escolher um ambiente suficientemente iluminado, limpo e com a tomada de corrente facilmente acessível.
- Desligar o carregador da bateria do aparelho quando o mesmo não for usado e antes de todas as operações de manutenção e limpeza.
- Não imergir o aparelho em água ou outros líquidos.
- Deve-se sempre secar bem as mãos antes de utilizar ou regular os interruptores colocados no aparelho ou antes de tocar a tomada e as ligações de alimentação.



#### Perigo de danos devidos a outras causas

- Não deixar o aparelho sem vigilância enquanto este estiver ligado à rede eléctrica.
- O aparelho não deve ser utilizado se tiver caído, se apresentar sinais de danos visíveis. Não usar o aparelho se o cabo eléctrico ou a tomada estiverem danificados ou se o próprio aparelho resultar defeituoso. Todas as reparações, incluída a substituição do cabo de alimentação, devem ser realizadas somente por Centros de Assistência Ariete ou por técnicos autorizados Ariete, de modo a prevenir qualquer perigo.

- Não inserir nenhum objeto nas aberturas do aparelho e evitar que objetos possam obstruir o fluxo de ar.
- Manter as aberturas limpas e sem poeira, penugem, cabelos etc.
- Não usar o aparelho sem filtro.
- Não recolher objectos muito quentes, fumegantes ou que estejam queimando como cigarros, fósforos ou cinzas ainda quentes.
- Não recolher material inflamável ou combustível (líquidos voláteis, gasolina, querosene, etc.) nem utilizar em presença de grandes quantidades de água.
- Não usar o aparelho em ambientes fechados e em presença de vapores que emanam de tintas a óleo ou de solventes ou impermeabilizantes, de pó inflamável ou outros vapores tóxicos ou explosivos.
- Não recolher material tóxico (lixívia, amoníaco, líquidos para desentupir pias, ácidos etc.).



### Atenção - danos materiais

- O aparelho deve ser deixado em repouso sobre uma superfície estável.
- Pode ocorrer saída de sujeira e poeira se o aspirador for virado ao contrário. Certificar-se que o aspirador de pó não seja virado ao contrário durante o uso.
- Antes de aspirar superfícies brilhantes, como assoalhos e linóleo, certificar-se que a escova e suas cerdas não possuam materiais que possam deixar marcas.
- Para evitar danos ao piso, não pressionar com força na escova. Nas superfícies delicadas, não insistir no mesmo lugar com a escova.
- Nas superfícies com cera, o movimento da escova pode criar marcas. Se isto ocorrer, limpar com um pano úmido, polir com cera e aguardar que seque.
- Não posicionar o aparelho ou o carregador de bateria sobre superfícies muito quentes ou em proximidade de chamas livres para evitar que a carroçaria possa sofrer danos.
- O cabo do carregador de bateria não deve entrar em contato com as partes quentes do aparelho.
- Não utilizar o aparelho a céu aberto.
- Não coloque o aparelho ou o carregador de bateria em proximidade ou sobre fogões elétricos ou a gás quentes, ou próximos a um forno micro-ondas.
- Não deixar o aparelho ou o carregador de bateria expostos a agentes atmosféricos (chuva, sol, etc.).

 Para a correta eliminação do produto, nos termos da Diretiva Europeia 2012/19/EU, leia o folheto em anexo.

### • CONSERVAR ESTAS INSTRUÇÕES

## DESCRIÇÃO DO APARELHO

---

A Comutador de posição da escova	L Escova multifuncional
B Escova	M Bocal para cantos
C Haste telescópica	N Alavanca de desengate da tampa do recipiente do pó
D Gancho de regulação da haste telescópica	O Depósito para a poeira
E Tubo	P Pega
F Corpo motor	Q Cabo de alimentação + Ficha
G Botão ligar - desligar	R Suporte
H Tampa	S Parafusos (x 3)
I Filtro de saída do ar	T Buchas (x 3)
J Filtro Hepa	
K Filtro de proteção do motor	

### Dados de identificação

Na placa posicionada abaixo da base de apoio do aparelho estão indicados os seguintes dados de identificação do aparelho:

- fabricante e marcação CE
- modelo (Mod)
- n° de matrícula (SN)
- tensão eléctrica de alimentação (V) e frequência (Hz)
- potência eléctrica absorvida (W)
- número verde de assistência

Para solicitações aos Centros de Assistência Autorizados, indicar o modelo e o número de matrícula.

## INSTRUÇÕES DE USO

---

Remover os materiais de embalagem do interior e do exterior do aparelho. Remover todos os adesivos. Segurar o corpo do motor (F) através da pega (P). Montar o tubo (E) no corpo do motor (Fig. 2).

Montar o tubo na escova (B) (Fig. 3).



Atenção!

Perigo de queda do aparelho. O aparelho, após ser montado, não poderá ficar sobre a escova na posição vertical.

Inserir a ficha na tomada de corrente. Pressionar o botão de accionamento (G). O aparelho iniciará a funcionar com a máxima potência.

Pressionar o comutador da escova (A) para a posição (2) para a limpeza de superfícies duras como pisos (Fig. 4).

Pressionar o comutador da escova (A) para a posição (1) para a limpeza de superfícies macias como tapetes (Fig. 4).



Atenção!

Desligar logo o aparelho quando perceber que algo ficou preso ou enrolado dentro da escova, como um pedaço de tecido, as franjas do tapete etc. Antes de ligar novamente o aparelho, remover o que tiver causado a obstrução dos condutos de aspiração.

Quando o pó tiver atingido o sinal MAX deve-se esvaziar o recipiente do pó (O).

Desligar o aparelho. Desmontar o tubo.

Levar o corpo do motor sobre um cesto. Pressionar a alavanca de desengate da tampa do recipiente do pó (N). Esvaziá-lo eliminando todo o pó (Fig. 5).

Fechar a tampa do recipiente do pó.

O aparelho pode ser utilizado com o tubo e a escova ou com a escova montada diretamente no corpo do motor (Fig. 6).

O aparelho é dotado de dois acessórios, uma escova multi-funções (L) e um bocal de lança (M) Os acessórios podem ser montados no tubo para poder aspirar chegando aos pontos mais difíceis em altura.

Os acessórios podem ser montados diretamente no corpo do motor para a limpeza de janelas ou do interior do automóvel (Fig. 7-8).

## APÓS O USO

---

Desligar o aparelho. Esvaziar o recipiente do pó.

Desmontar o corpo do motor do tubo.

Recolocar o aparelho em lugar seco e fora do alcance de crianças.

Como alternativa, use o suporte para prender o aparelho à parede. O suporte é fornecido (R) com os devidos parafusos (S) e as relativas buchas (T).

Apoie o suporte à parede. Regule a altura do suporte na parede em função da altura do aparelho. Com um lápis faça as marcas na parede em correspondência com os três furos do suporte. Remova o suporte da parede. Fure a parede com a broca em correspondência com as marcas. Insira as buchas (T) fornecidas nos relativos furos. Apoie novamente o suporte à parede com os furos em correspondência com as buchas. Insira os parafusos fornecidos (SW) nos furos. Rosqueie os parafusos com uma chave-de-fendas. Encaixe o aparelho no suporte (Fig. 12).

## LIMPEZA DO APARELHO

---



**Atenção!**

Todas as operações de limpeza indicadas abaixo devem ser efetuadas com o aparelho desligado e com a ficha elétrica desligada da tomada de corrente. Não mergulhe o corpo do motor, a ficha e o cabo elétrico em água ou outros líquidos, usar um pano húmido para a limpeza destes. Não utilizar jactos de água directa.



**Atenção!**

Uma manutenção e uma limpeza regulares preservam e mantêm o aparelho eficiente por mais tempo.

A sujeira aspirada entra no recipiente do pó (O). Será eliminada a poeira do ar, limpando-o, através de um filtro Hepa (J) que se encontra no interior do recipiente do pó, de um filtro de proteção do motor (K) e de um filtro de saída do ar (I), posicionado na parte superior do corpo do motor.



**Atenção!**

Nunca use o aparelho sem um filtro ou com o filtro danificado. O pó aspirado poderia entrar dentro do aparelho e causar danos ao motor.

Limpeza do corpo do aparelho



**Atenção!**

Limpar as partes fixas do aparelho usando um pano úmido não abrasivo para não danificar a carroçaria.

Limpeza da escova

**Recomenda-se não lubrificar ou aplicar óleo nas partes rotativas para evitar que pelos e lanugem possam aderir ainda mais.**

A escova pode ser removida de sua sede para a limpeza das cerdas.

Remover a escova (B) do tubo.

Virar a escova ao contrário.

Limpar a cerdas eliminando sujeiras acumuladas.

### **Limpeza do filtro de saída do ar**

O filtro de saída do ar (Fig. 9) está posicionado abaixo da tampa (H), no corpo do motor.

Girar a tampa (H) no sentido anti-horário para abrir. Extrair o filtro de saída do ar.

 Atenção!

Lavar o filtro de saída do ar somente com água limpa, sem usar sabão ou detergente.

Inserir o filtro de saída em sua sede. Fechar a tampa no corpo do motor girando no sentido horário.

### **Limpeza do filtro Hepa e do filtro de proteção do motor**

O filtro Hepa (J) é um filtro de alta eficiência que remove as impurezas e filtra partículas de todos os tipos e até bactérias. O filtro Hepa está no interior do recipiente do pó.

Levar o corpo do motor sobre um cesto. Pressionar a alavanca de desengate da tampa do recipiente do pó.

Esvaziar todo o pó.

Extrair o filtro de proteção do motor do recipiente do pó (Fig. 10). Extrair o filtro Hepa do recipiente do pó (Fig. 11).

Lavar os filtros com água.

 Atenção!

Lavar o filtro Hepa somente com água limpa sem usar sabão ou detergente.

É aconselhável trocar com frequência o filtro Hepa (a cada 4-6 meses, aproximadamente) para evitar a circulação de bactérias no ar do ambiente.

Inserir o filtro Hepa dentro do recipiente do pó. O filtro de proteção do motor possui encaixes e estes devem ser inseridos nas sedes presentes no recipiente do pó.

Inserir o filtro de proteção do motor dentro do recipiente do pó com a parte larga voltada para o corpo do motor.

## **PÔR O APARELHO FORA DE SERVIÇO**

---

Caso o aparelho não for mais utilizado, desconectá-lo eletricamente. Esvaziar o recipiente do pó. Em caso de eliminação, deve-se efetuar a separação dos vários materiais utilizados para a fabricação do aparelho, assim como a eliminação deve respeitar as disposições da lei vigentes no país de utilização.

## OVER DEZE HANDLEIDING

---

Ook al zijn de apparaten vervaardigd in overeenstemming met de toepasselijke specifieke Europese regelgeving, en zijn alle potentieel gevaarlijke delen beveiligd, moeten deze instructies toch aandachtig worden doorgelezen, en mag het apparaat alleen worden gebruikt voor het doel waarvoor hij is bestemd, om ongelukken en schade te voorkomen. Houd dit boekje altijd binnen handbereik voor toekomstige raadpleging. Als u dit apparaat aan andere personen wilt overdoen, denk er dan aan dat deze instructies worden meegegeven. De informatie in deze handleiding is gemarkeerd met symbolen die het volgende betekenen:



Gevaar voor kinderen



Gevaar als gevolg van elektriciteit



Risico op schade door andere oorzaken



Let op – schade aan materialen

## BEDOELD GEBRUIK

---

Dit apparaat is uitsluitend voor privégebruik ontworpen, en moet dus als ongeschikt worden geacht voor commerciële of industrieel gebruik. U kunt het apparaat gebruiken om stof van oppervlakken op te zuigen. Het is verboden hete as, vloeistoffen, grote stukken glas, stukken kalk of scherpe voorwerpen op te zuigen. De fabrikant heeft geen enkel ander gebruik voorzien en wijst dus elke vorm van aansprakelijkheid af voor schade die wordt veroorzaakt door een oneigenlijk gebruik van het apparaat zelf. Bovendien heeft oneigenlijk gebruik tot gevolg dat iedere garantie komt te vervallen.

## BELANGRIJKE WAARSCHUWINGEN

---

### LEES DEZE INSTRUCTIES AANDACHTIG DOOR.

- Dit apparaat is bestemd voor huishoudelijk gebruik en dergelijke, zoals:
  - in keukentjes voor winkel- en kantoorpersoneel en in andere professionele vertrekken;
  - op boerderijen;
  - om te worden gebruikt door klanten van hotels, motels en in andere woonvertrekken;
  - in verblijven, zoals bed and breakfasts.
- Het is verboden hete as, vloeistoffen, grote stukken glas, stukken kalk of scherpe voorwerpen op te zuigen.
- Het apparaat mag niet zonder filters worden gebruikt of als de filters kapot of beschadigd zijn.
- Wij wijzen iedere verantwoordelijkheid af voor een onjuist gebruik of gebruik voor andere doeleinden dan die zijn voorzien in dit boekje.
- Het wordt aangeraden de originele verpakking te bewaren, aangezien geen gratis assistentie wordt verleend als het product defect raakt bij het versturen naar een erkend Service Centrum doordat het niet goed is verpakt.



Gevaar voor kinderen

- Dit apparaat kan worden gebruikt door kinderen die ouder zijn dan 8 jaar en door personen met beperkte lichamelijke, zintuiglijke of geestelijke vermogens, of personen met weinig ervaring en kennis, maar uitsluitend onder toezicht of als ze goede instructies over een veilig gebruik van het apparaat en de mogelijke

gevaaren ervan hebben gekregen.

- Reinigings- en onderhoudswerkzaamheden door de gebruiker mogen niet door kinderen worden verricht, tenzij ze ouder zijn dan 8 jaar en dit onder toezicht gebeurt.
- Er moet toezicht worden gehouden op kinderen om ervoor te zorgen dat ze niet met het apparaat spelen.
- Houd de verpakkingsmaterialen buiten het bereik van kinderen, aangezien deze een bron van gevaar kunnen vormen.
- Mocht u dit apparaat willen weggooien, dan bevelen wij aan om het onbruikbaar te maken door het stroomsnoer door te snijden. Verder bevelen wij aan om de delen van het apparaat die gevaar kunnen opleveren onschadelijk te maken, met name voor kinderen die het apparaat kunnen gebruiken om ermee te spelen.



### Gevaar als gevolg van elektriciteit

- Houd het apparaat en de stroomkabel altijd buiten bereik van kinderen jonger dan 8 jaar.
- Laat de stroomkabel van de oplader niet op een plek hangen, waar hij door een kind beetgepakt kan worden.
- Controleer, alvorens het apparaat op het elektriciteitsnet aan te sluiten, of de op het plaatje dat zich op de oplader bevindt aangegeven spanning overeenkomt met de spanning van het lokale elektriciteitsnet.
- Het gebruik van niet door de fabrikant van het apparaat goedgekeurde verlengsnoeren, kan schade en ongelukken veroorzaken.
- Zorg dat de onderdelen die onder spanning staan nooit in aanraking komen met water: hierdoor kan kortsluiting ontstaan!
- Het apparaat mag niet via externe tijdschakelaars of apart op afstand bediende installaties worden gevoed.
- Kies een goed verlichte en schone ruimte met een makkelijk te bereiken stopcontact tijdens het opladen.
- Haal de stekker van de oplader uit het stopcontact als het apparaat niet wordt gebruikt en voor alle onderhouds- of schoonmaakwerkzaamheden.
- Dompel het apparaat niet in water of andere vloeistoffen.
- Verzeker u ervan dat uw handen altijd goed droog zijn voordat u het apparaat gebruikt, de schakelaars op het apparaat instelt, of voordat u aan de stekker en de stroomaansluitingen komt.



### Risico op schade door andere oorzaken

- Laat het apparaat niet onbeheerd achter terwijl de stekker in het stopcontact zit.
- Het apparaat mag niet worden gebruikt als het is gevallen, of als er zichtbare schade is. Gebruik het apparaat niet als de stroomkabel of de stekker beschadigd zijn, of als het apparaat zelf defect is. Alle reparaties, waaronder ook de vervanging van de stroomkabel, dienen uitsluitend te worden verricht door een Ariete Service-dienst of door Ariete vakmensen, om iedere vorm van gevaar te voorkomen.



- Doe geen voorwerpen in de openingen van het apparaat en voorkom dat voorwerpen de luchtstroom blokkeren.
- Houd de openingen vrij van stof, pluizen, haren, enz.
- Gebruik het apparaat niet zonder filter.
- Zuig geen hete voorwerpen op, of voorwerpen waar rook vanaf komt, of die branden, zoals sigaretten, lucifers of nog warme as.
- Zuig geen ontvlambare en brandbare materialen op (vluchtige vloeistoffen, benzine, kerosine, enz.) en gebruik het apparaat niet bij aanwezigheid van grote hoeveelheden water.
- Gebruik het apparaat niet in gesloten ruimtes en bij dampen van olieverf, oplosmiddelen of waterafstotende lakken, brandbare stof of andere giftige of explosieve stoffen.
- Zuig geen giftig materiaal op (bleekmiddel, ammoniak, ontstoppingsmiddelen, zuur, enz.).



### Let op – schade aan materialen

- Wanneer het apparaat niet wordt gebruikt, moet het op een stevige ondergrond staan.
- Vuil en stof kunnen uit het apparaat vallen als het ondersteboven wordt gehouden. Verzeker u ervan dat de stofzuiger tijdens het gebruik niet ondersteboven wordt gehouden.
- Voordat u gladde oppervlakken stofzuigt, zoals parket of linoleum, controleert u of er geen materiaal in de borstel en de haren ervan zit dat strepen kan achterlaten.
- Om te voorkomen dat de vloer wordt beschadigd duwt u niet te hard op de borstel. Blijf op oppervlakken die snel beschadigd kunnen raken niet steeds op dezelfde plaats stofzuigen.
- Op gewaste oppervlakken kan de beweging van de borstel kringen veroorzaken. Gebruik een vochtige doek als dat mocht gebeuren, boen de vloer vervolgens met was en wacht tot hij opdroogt.
- Zet het apparaat of de oplader niet op hete oppervlakken of in de buurt van open vlammen, om te voorkomen dat de behuizing beschadigd raakt.
- De stroomkabel van de oplader mag niet in aanraking komen met de hete delen van het apparaat.
- Gebruik het apparaat niet in de open lucht.
- Zet het apparaat, of leg de oplader nooit in de buurt van of op warme elektrische of gasfornuizen, of in de buurt van een magnetron.
- Zorg dat het apparaat of de oplader niet worden blootgesteld aan weersomstandigheden (regen, zon, enz.).

 Voor het correct vernietigen van het apparaat volgens de Europese Richtlijn 2012/19/EU lees het speciale blaadje dat bij het product wordt geleverd.

## • **Bewaar deze instructies altijd**

## BESCHRIJVING VAN HET APPARAAT

---

A Schakelaar voor de stand van de borstel	L Multifunctionele borstel
B Borstel	M Lange smalle zuigmond
C Telescoopstang	N Hendel om het deksel van het reservoir te ontgrendelen
D Afstelling telescoopstang	O Stofreservoir
E Stang	P Handgreep
F Motorbehuizing	Q Toevoerkabel – Stekker
G Aan/uitknop	R Muursteun
H Deksel	S Schroeven (x 3)
I Luchtfiler	T Pluggen (x 3)
J Hepafilter	
K Motorbeschermingsfilter	

### Identificatiegegevens

Op het plaatje aan de onderkant van het apparaat zijn de volgende identificatiegegevens van het apparaat weergegeven:

- fabrikant en EG-merk
- model (Mod.)
- serienummer (SN)
- voedingsspanning (V) en frequentie (Hz)
- opgenomen elektrisch vermogen (W)
- gratis telefoonnummer assistentie

Vermeld, bij eventuele verzoeken aan Erkende Servicecentra, het model en het serienummer.

### GEBRUIKSAANWIJZING

---

Verwijder de verpakkingsmaterialen uit de binnenkant en van de buitenkant van het apparaat. Verwijder alle stickers. Pak de motorbehuizing (F) aan de handgreep (P) vast. Koppel de stang (E) aan de motorbehuizing (Fig. 2). Koppel de stang aan de borstel (B) (Fig. 3).



Let op!

Het apparaat kan gemakkelijk vallen. Wanneer het apparaat in elkaar is gezet kan het niet rechtop op de borstel blijven staan.

Steek de stekker in het stopcontact. Druk op de aan/uitknop (G). Het apparaat begint op de hoogste stand te werken.

Druk de schakelaar van de borstel (A) op stand (2) voor de reiniging van harde oppervlakken, zoals de vloeren (Fig. 4).

Druk de schakelaar van de borstel (A) op stand (1) voor de reiniging van zachte oppervlakken zoals de vloerkleden (Fig. 4).



Let op!

Zet het apparaat onmiddellijk uit wanneer iets in de borstel blijft hangen, zoals een stuk stof, de franjes van een vloerkleed, enz. Voordat u het apparaat weer inschakelt verwijdert u de oorzaak van de verstopping van de zuigkanalen.

Wanneer het stof het MAX-teken heeft bereikt moet het reservoir (O) worden geleegd. Het apparaat uitschakelen. Demonteer de stang.

Zet de motorbehuizing op een pullenmand. Druk op de hendel om het deksel van het reservoir (N) te ontgrendelen. Haal alle stof eruit (Fig. 5).

Sluit het deksel van het reservoir.

Het apparaat kan worden gebruikt met de stang en de borstel of met de borstel direct op de motorbehuizing aangebracht (Fig. 6).

Het apparaat is voorzien van twee accessoires, een multifunctionele borstel (L) en een kierenzuigmond (M). De accessoires kunnen op de stang worden gemonteerd om het stof op moeilijke plekken boven uw hoofd te kunnen opzuigen.

De accessoires kunnen rechtstreeks op de motorbehuizing worden aangebracht om ramen of het interieur van de auto te reinigen (Fig. 7-8).

## NA HET GEBRUIK

---

Het apparaat uitschakelen. Maak het stofreservoir leeg.

Verwijder de motorbehuizing van de stang.

Berg het apparaat op een droge plek en buiten bereik van kinderen op.

Gebruik anders de muursteun om het apparaat aan de muur te bevestigen. De steun wordt meegeleverd (R) samen met de speciaal hiervoor bestemde schroeven (S) en de speciaal hiervoor bestemde pluggen (T).

Houd de steun tegen de muur. Stel de hoogte van de steun tegen de muur af op grond van de lengte van het apparaat. Maak met een potlood een teken op de muur ter hoogte van de drie gaten van de steun. Neem de steun van de muur. Boor met een boor gaten in de muur ter hoogte van de tekens. Doe de meegeleverde pluggen (T) in de gaten. Houd de steun weer tegen de muur en zorg ervoor dat de gaten samenvallen met de pluggen. Doe de meegeleverde schroeven (S) in de gaten. Draai de schroeven aan met een schroevendraaier. Hang het apparaat aan de steun (Fig. 12).

## REINIGING VAN HET APPARAAT

---



Let op!

Alle hieronder beschreven schoonmaakhandelingen moeten worden uitgevoerd bij uitgeschakeld apparaat en met de stekker uit het stopcontact. Dompel de behuizing van de motor, de stekker en de stroomkabel nooit in water of andere vloeistoffen. Gebruik een vochtig doekje om ze schoon te maken. Houd het apparaat nooit onder stromend water.



Let op!

Regelmatig onderhoud en een regelmatige reiniging zorgen ervoor dat het apparaat lang in goede staat behouden blijft en goed blijft werken.

Het opgezogen vuil komt in het reservoir (O) terecht. De lucht wordt vervolgens door een hepafilter (J) gereinigd dat zich in het reservoir bevindt, door een filter om de motor te beschermen (K) en door een filter voor de luchtuitlaat (I) dat zich bovenin in de motorbehuizing bevindt.



Let op!

Gebruik het apparaat nooit zonder filter of met een beschadigd filter. Het opgezogen stof komt dan binnenin het apparaat terecht en kan de motor beschadigen.

De behuizing van het apparaat schoonmaken



Let op!

Maak de vaste onderdelen van het apparaat met een niet schurend, vochtig doekje schoon om de behuizing niet te beschadigen.

De borstel reinigen

Het wordt aanbevolen de draaiende delen niet met olie of vet te smeren om te voorkomen dat haren en pluizen nog beter vast blijven zitten.

De borstel kan van zijn plaats worden gehaald om de haren te reinigen.

Verwijder de borstel (B) van de stang.

Houd de borstel ondersteboven.

Verwijder het vuil dat zich heeft opgehoopt uit de haren.

### **Het luchtfilter reinigen**

Het luchtfilter (Fig. 9) is onder het deksel (H) aangebracht, op de motorbehuizing.

Draai het deksel (H) tegen de klok in om het reservoir te openen. Verwijder het luchtfilter.

 Let op!

Was het luchtfilter alleen met schoon water, zonder zeep of schoonmaakmiddelen te gebruiken.

Breng het luchtfilter op zijn plaats aan. Sluit het deksel op de motorbehuizing door het met de klok mee te draaien.

### **Het hepafilter en het filter ter bescherming van de motor reinigen**

Het hepafilter (J) is een filter met hoog rendement dat alle onzuiverheden verwijdert en alle soorten deeltjes filtert, zelfs bacteriën. Het hepafilter bevindt zich in het reservoir.

Zet de motorbehuizing op een prullenmand. Druk op de hendel om het deksel van het reservoir te ontgrendelen.

Haal alle stof eruit.

Haal het filter ter bescherming van de motor uit het reservoir (Fig. 10). Haal het hepafilter uit het reservoir (Fig. 11).

Was het filter met water.

 Let op!

Was het hepafilter alleen met schoon water, zonder zeep of schoonmaakmiddelen te gebruiken.

Het is een goede zaak het hepafilter vaak te vervangen (ongeveer om de 4-6 maanden) om te voorkomen dat bacteriën in de omgeving kunnen gaan circuleren.

Doe het hepafilter in het stofreservoir. Het filter ter bescherming van de motor heeft kleine uitsteeksels die in de gleuven moeten vallen die zich op het reservoir bevinden.

Doe het filter ter bescherming van de motor in het stofreservoir met het brede gedeelte in de richting van de motorbehuizing.

## **BUITENWERKINGSTELLING**

---

Indien het apparaat buiten werking wordt gesteld, koppelt u het van het elektriciteitsnet. Maak het stofreservoir leeg. Als het apparaat wordt gesloopt, moeten de verschillende materialen die bij de vervaardiging van het apparaat zijn gebruikt worden gescheiden en worden verwerkt op grond van hun samenstelling en de toepasselijke wetgeving in het land waar het wordt gebruikt.

## ΣΧΕΤΙΚΑ ΜΕ ΤΟ ΠΑΡΟΝ ΕΓΧΕΙΡΙΔΙΟ

Μολονότι οι συσκευές κατασκευάστηκαν σύμφωνα με τις προδιαγραφές των κείμενων ευρωπαϊκών διατάξεων και κατά συνέπεια είναι προστατευμένες σε όλα τα δυνητικά επικίνδυνα εξαρτήματα, διαβάστε προσεκτικά τις προειδοποιήσεις του παρόντος και χρησιμοποιήστε τη συσκευή μονάχα για το σκοπό που προορίζεται, ώστε να αποφύγετε ατυχήματα και ζημιές. Φυλάξτε πρόχειρο το εγχειρίδιο αυτό, για να μπορείτε να το συμβουλευέστε στο μέλλον. Αν πρόκειται να δώσετε τη συσκευή σε κάποιο άλλο άτομο, θυμηθείτε να το παραδώσετε μαζί και το παρόν εγχειρίδιο.

Οι πληροφορίες του παρόντος φέρουν τα παρακάτω σύμβολα που σημαίνουν:



Κίνδυνος για τα μικρά παιδιά



Κίνδυνος ηλεκτροπληξίας



Κίνδυνος ζημιάς από διάφορες άλλες αιτίες



Προσοχή – υλικές ζημιές

## ΠΡΟΒΛΕΠΟΜΕΝΗ ΧΡΗΣΗ

Η συσκευή προορίζεται αποκλειστικά για οικιακή χρήση και δεν πρέπει να χρησιμοποιείται για εμπορικούς ή βιομηχανικούς σκοπούς. Μπορείτε να χρησιμοποιήσετε τη συσκευή για να απομακρύνετε τη σκόνη από διάφορες επιφάνειες. Απαγορεύεται η αναρρόφηση ζεστής στάχτης, υγρών, μεγάλων κομματιών από σπασμένα γυαλιά, σοβάδων και αιχμηρών ή κοφτερών αντικειμένων. Οποιαδήποτε άλλη χρήση δεν προβλέπεται από τον κατασκευαστικό οίκο, που συνεπώς απαλλάσσεται από οποιαδήποτε ευθύνη για ζημιές κάθε φύσης, που οφείλονται στην ακατάλληλη χρήση της συσκευής. Η ακατάλληλη χρήση έχει σαν συνέπεια την ακύρωση οποιασδήποτε μορφής εγγύησης.

## ΣΗΜΑΝΤΙΚΕΣ ΠΡΟΕΙΔΟΠΟΙΗΣΕΙΣ

### ΔΙΑΒΑΣΤΕ ΠΡΟΣΕΚΤΙΚΑ ΤΙΣ ΠΑΡΑΚΑΤΩ ΟΔΗΓΙΕΣ.

- Η συσκευή αυτή προορίζεται για χρήση ε οικιακές εφαρμογές και παρόμοιες όπως:
  - σε μικρές κουζίνες για το προσωπικό, στα καταστήματα, τα γραφεία και άλλους επαγγελματικούς χώρους;
  - στα αγροκτήματα;
  - για χρήση από τους πελάτες σε ξενοδοχεία, πανσιόν και άλλους χώρους διαμονής;
  - Στα τουριστικά καταλύματα τύπου διανυκτέρευση με πρωινό (bed and breakfast).
- Απαγορεύεται η αναρρόφηση ζεστής στάχτης, υγρών, μεγάλων κομματιών από σπασμένα γυαλιά, σοβάδων και αιχμηρών ή κοφτερών αντικειμένων.
- Δεν πρέπει να χρησιμοποιείτε τη συσκευή χωρία φίλτρα, ή όταν τα φίλτρα είναι τρυπημένα ή φθαρμένα.
- Δεν αναλαμβάνουμε καμία ευθύνη για λανθασμένη χρήση της συσκευής, ή για κάποια άλλη χρήση που δεν αναφέρεται στο παρόν.
- Συνιστούμε να φυλάσσετε τα υλικά συσκευασίας του εργοστασίου, δεδομένου ότι δεν προβλέπεται δωρεάν τεχνική υποστήριξη για τις ζημιές που προκλήθηκαν από ακατάλληλη συσκευασία του προϊόντος κατά την αποστολή από ένα εξουσιοδοτημένο Κέντρο Τεχνικής Υποστήριξης (Σέρβις).

## **Κίνδυνος για τα μικρά παιδιά**

- Απαγορεύεται η χρήση της συσκευής από παιδιά κάτω από 8 ετών και άτομα με ειδικές ανάγκες, ή από άτομα που δεν έχουν την απαιτούμενη πείρα, εκτός και αν επιτηρούνται από έναν υπεύθυνο, που έχει διαβάσει και κατανοήσει τις οδηγίες και τους κινδύνους που παρουσιάζονται κατά την χρήση της συσκευής.
- Οι εργασίες καθαρισμού και συντήρησης της συσκευής που είναι αρμοδιότητα του χρήστη, δεν επιτρέπονται σε παιδιά κάτω των 8 ετών χωρίς την επίβλεψη ενός ενήλικα.
- Μην επιτρέπετε στα παιδιά να παίζουν με τη συσκευή.
- Τα υλικά συσκευασίας δεν πρέπει να εγκαταλείπονται στη διάθεση μικρών παιδιών, δεδομένου ότι αποτελούν πηγή κινδύνου.
- Αν αποφασίσετε να πετάξετε τη συσκευή, πρέπει να την αχρηστεύσετε κόβοντας το καλώδιο τροφοδοσίας. Συνιστάται επίσης να καταστήσετε ακίνδυνα τα μέρη της συσκευής που μπορεί να αποτελέσουν πηγή κινδύνου, ιδιαίτερα για μικρά παιδιά που μπορεί να παίζουν με τη συσκευή.

## **Κίνδυνος ηλεκτροπληξίας**

- Κρατήστε τη συσκευή και το καλώδιο τροφοδοσίας μακριά από παιδιά μικρότερα των 8 ετών.
- Μην αφήνετε το καλώδιο του φορτιστή μπαταριών να κρέμεται σε ένα χώρο που μπορεί να το πιάσει ένα μικρό παιδί.
- Πριν συνδέσετε τη συσκευή στο δίκτυο τροφοδοσίας, βεβαιωθείτε πως η τάση που αναφέρεται στην πινακίδα του φορτιστή μπαταριών, αντιστοιχεί με την τάση του ηλεκτρικού δικτύου της περιοχής σας.
- Η χρήση ηλεκτρικών μπαλαντέζων μη εξουσιοδοτημένων από το εργοστάσιο μπορεί να προκαλέσει ζημιές ή ατυχήματα.
- Μην βρέχετε ποτέ τα μέρη της συσκευής που έχουν ηλεκτρική τάση: γιατί μπορεί να γίνει βραχυκύκλωμα!
- Ο χειρισμός της συσκευής δεν πρέπει να γίνεται με εξωτερικό χρονοδιακόπτη ή με τηλεχειριστήριο.
- Κατά τη διάρκεια της φόρτισης, επιλέξτε ένα χώρο με επαρκή φωτισμό και μια πρίζα που να είναι εύκολα προσπελάσιμη.
- Πρέπει να αποσυνδέετε το φορτιστή μπαταριών όταν δεν χρησιμοποιείτε τη συσκευή και πριν από οποιαδήποτε εργασία καθαρισμού ή συντήρησης.
- Μην βυθίζετε τη συσκευή σε νερό ή άλλα υγρά.
- Βεβαιωθείτε πως τα χέρια σας είναι στεγνά, πριν χρησιμοποιήσετε την συσκευή ή πριν ρυθμίσετε τους διακόπτες της, ή πριν αγγίξετε το φως ή τις ηλεκτρικές συνδέσεις.

## **Κίνδυνος ζημιάς από διάφορες άλλες αιτίες**

- Μην αφήνετε τη συσκευή στην πρίζα, όταν απομακρύνετε από το χώρο που βρίσκεται.

- Η συσκευή δεν πρέπει να χρησιμοποιείται αν έχει πέσει κάτω και αν έχει εμφανή σημάδια ζημιάς. Μην χρησιμοποιείτε τη συσκευή αν παρουσιάζει κάποια ανωμαλία, ή υπάρχει ζημιά ή φθορά στο ηλεκτρικό καλώδιο ή το φινιρίσμα. Όλες οι επισκευές και η αντικατάσταση του ηλεκτρικού καλωδίου, πρέπει να εκτελούνται αποκλειστικά από εξουσιοδοτημένα κέντρα τεχνικής υποστήριξης (Σέρβις) ή από τεχνικούς της Ariete, ώστε να αποφεύγεται οποιοσδήποτε κίνδυνος.
- Μην εισάγετε κανένα αντικείμενο στα ανοίγματα της συσκευής και αποφύγετε την παρεμπόδιση της ροής του αέρα από οποιοδήποτε αντικείμενο.
- Να διατηρείτε τα ανοίγματα ελεύθερα από σκόνη, χνούδια, μαλλιά, κ.λπ.
- Μην χρησιμοποιείτε τη συσκευή χωρίς φίλτρο.
- Μην χρησιμοποιείτε τη συσκευή για να μαζέψετε πολύ ζεστά αντικείμενα, ή αναμμένα τσιγάρα, σπύρτα και στάχτη που είναι ακόμα ζεστή.
- Δεν πρέπει να χρησιμοποιείτε τη συσκευή για να απομακρύνετε εύφλεκτα υλικά ή καύσιμα (βενζίνη, οινόπνευμα, ακάθαρτο πετρέλαιο, κ.ο.κ..) ούτε όπου υπάρχει μεγάλη ποσότητα νερού.
- Μην χρησιμοποιείτε τη συσκευή σε κλειστούς χώρους, με αναθυμιάσεις από λαδομπογιές ή διαλύτες ή αδιαβροχοποιητικά υλικά, εύφλεκτες σκόνες ή άλλα τοξικά ή εκρηκτικά αέρια.
- Μην χρησιμοποιείτε τη συσκευή για να απομακρύνετε τοξικά υλικά (χλωρίνη, αμμωνία, υγρά αποχετεύσεων, οξέα, κ.λπ.).



### **Προσοχή – υλικές ζημιές**

- Η συσκευή πρέπει να φυλάσσεται πάνω σε μια σταθερή επιφάνεια.
- Αν αναποδογυρίσει η σκούπα, μπορεί να χυθεί έξω η σκόνη και οι ακαθαρσίες. Προσέχετε να μην αναποδογυρίσει η συσκευή κατά τη διάρκεια της χρήσης.
- Πριν χρησιμοποιήσετε τη σκούπα σε γυαλισμένα πατώματα όπως παρκέ και λινόλεουμ, βεβαιωθείτε πως η βούρτσα και οι τρίχες της δεν έχουν υλικά που μπορεί να αφήσουν σημάδια.
- Μην πιέζετε δυνατά τη βούρτσα, για να μη γίνει ζημιά στο πάτωμα. Στις ευαίσθητες επιφάνειες μην επιμένετε με τη βούρτσα στο ίδιο σημείο.
- Στα πατώματα παρκέ η κίνηση της βούρτσας μπορεί να δημιουργήσει θαμπάδες. Αν δημιουργηθούν θαμπάδες, καθαρίστε με ένα υγρό πανί, γυαλίστε με κεριά και περιμένετε να στεγνώσει.
- Μην τοποθετείτε τη συσκευή ή το φορτιστή μπαταριών πάνω σε πολύ ζεστές επιφάνειες ή κοντά σε γυμνές φλόγες, ώστε να αποφύγετε το ενδεχόμενο ζημιάς στο σώμα της.
- Το καλώδιο τροφοδοσίας του φορτιστή μπαταριών δεν πρέπει να ακουμπάει στα ζεστά μέρη της συσκευής.
- Μην χρησιμοποιείτε τη συσκευή σε υπαίθριο χώρο.
- Μην ακουμπάτε τη συσκευή ή το φορτιστή μπαταριών κοντά ή πάνω σε ζεστά μάτια κουζίνας (ηλεκτρικά ή αερίου) ή κοντά σε ένα φούρνο μικροκυμάτων.

• Μην αφήνετε τη συσκευή ή το φορτιστή μπαταριών εκτεθειμένα σε ατμοσφαιρικούς παράγοντες (βροχή, ήλιος, κ.λπ.).

 Για τη σωστή απόσυρση του προϊόντος σύμφωνα με την Ευρωπαϊκή Οδηγία 2012/19/EU παρακαλείστε να διαβάσετε το συνημμένο στο προϊόν ειδικό φυλλάδιο.

## • ΦΥΛΑΞΤΕ ΤΙΣ ΟΔΗΓΙΕΣ ΑΥΤΕΣ

### ΠΕΡΙΓΡΑΦΗ ΤΗΣ ΣΥΣΚΕΥΗΣ

A Επιλογέας θέσης βούρτσας	L Βούρτσα πολλαπλών λειτουργιών
B Βούρτσα	M Ρύγχος
C Τηλεσκοπικό κοντάρι	N Μοχλός απελευθέρωσης της τάπας του δοχείου σκόνης
D Γάντζος ρύθμισης τηλεσκοπικού σωλήνα	O Δοχείο σκόνης
E Σωλήνας	P Χειρολαβή
F Σώμα κινητήρα (μοτέρ)	Q Καλώδιο ηλεκτροδότησης + φως
G Πλήκτρο λειτουργίας	R Βάση τοίχου
H Καπάκι	S Βίδες (x 3)
I Φίλτρο στην έξοδο του αέρα	T Ούπα (x 3)
J Φίλτρο Hera	
K Φίλτρο προστασίας του κινητήρα	

### Στοιχεία αναγνώρισης

Στην πινακίδα που είναι τοποθετημένη κάτω από τη βάση στήριξης της συσκευής αναφέρονται τα εξής χαρακτηριστικά αναγνώρισης:

- κατασκευαστικός οίκος και σήμανση CE (EOK)
- μοντέλο (Mod.)
- αρ. σειράς (SN)
- ηλεκτρική τάση τροφοδότησης (V) και συχνότητας (Hz)
- καταναλισκόμενη ηλεκτρική ισχύς (W)
- πράσινο τηλέφωνο (δωρεάν κλήση) τεχνικής υποστήριξης

Όταν απευθύνεστε στα Εξουσιοδοτημένα Κέντρα Υποστήριξης (Σέρβις), να αναφέρετε το μοντέλο και τον αριθμό σειράς της μηχανής.

### ΟΔΗΓΙΕΣ ΓΙΑ ΤΗ ΧΡΗΣΗ

Αφαιρέστε τα υλικά συσκευασίας από το εσωτερικό και το εξωτερικό της συσκευής. Αφαιρέστε όλες τις ταινίες συσκευασίας. Πιάστε το σώμα του κινητήρα (F) από τη χειρολαβή (P). Τοποθετήστε το σωλήνα (E) στο σώμα του κινητήρα (Εικ. 2).

Τοποθετήστε το σωλήνα στη βούρτσα (B) (Εικ. 3).



#### Προσοχή!

Κίνδυνος πτώσης της συσκευής. Η συσκευή, αφού συναρμολογηθεί δεν μπορεί να παραμείνει όρθια ακουμπισμένη πάνω στη βούρτσα.

Βάλτε το φως στην πρίζα. Πατήστε το πλήκτρο λειτουργίας (G). Η συσκευή αρχίζει να λειτουργεί με τη μέγιστη ισχύ. Πατήστε τον επιλογέα της βούρτσας (A) στην θέση (2) για να καθαρίσετε σκληρές επιφάνειες όπως τα δάπεδα (Εικ. 4).



Πατήστε τον επιλογέα της βούρτσας (A) στην θέση (1) για να καθαρίσετε απαλές επιφάνειες όπως τα χαλιά (Εικ. 4).



### **Προσοχή!**

Να σβήνεται αμέσως τη συσκευή, αν σφηνωθεί οτιδήποτε μέσα στη βούρτσα, όπως ένα κομμάτι ύφασμα, τα κρόσια ενός χαλιού, κ.λπ. Πριν ξανανάψετε τη συσκευή, αφαιρέστε ότι προκάλεσε το φράξιμο των αγωγών αναρρόφησης.

Όταν η σκόνη φτάσει στο σημάδι μέγιστου (MAX) πρέπει να αδειάσετε το δοχείο σκόνης (O).

Σβήστε τη συσκευή. Αποσυναρμολογήστε το σωλήνα.

Φέрте το σώμα του κινητήρα (μοτέρ) πάνω σε ένα καλάθι. Πιέστε το μοχλό απελευθέρωσης της τάπας του δοχείου σκόνης (N). Αδειάστε όλη τη σκόνη (Εικ. 5).

Κλείστε την τάπα του δοχείου σκόνης.

Η συσκευή μπορεί να χρησιμοποιηθεί με το σωλήνα και τη βούρτσα ή μόνο με τη βούρτσα συναρμολογημένη απευθείας πάνω στο σώμα του κινητήρα (μοτέρ) (Εικ. 6).

Η συσκευή έχει δύο βοηθητικά εξαρτήματα, μία βούρτσα πολλαπλών χρήσεων (L) και ένα ρύγχος (M) Τα βοηθητικά εξαρτήματα μπορούν να συναρμολογηθούν στο σωλήνα, για τον καθαρισμό σημείων που βρίσκονται ψηλά.

Τα βοηθητικά εξαρτήματα μπορούν να συναρμολογηθούν απευθείας στο σώμα του κινητήρα για τον καθαρισμό των παραθύρων ή στο εσωτερικό του αυτοκινήτου (Εικ. 7-8).

## **ΜΕΤΑ ΤΗ ΧΡΗΣΗ**

Σβήστε τη συσκευή. Αδειάστε το δοχείο σκόνης.

Αποσυναρμολογήστε το σωλήνα από το σώμα του κινητήρα (μοτέρ).

Φυλάξτε τη συσκευή σε ένα χώρο χωρίς υγρασία και χωρίς προσπέλαση στα μικρά παιδιά.

Εναλλακτικά, χρησιμοποιήστε τη βάση για να στερεώσετε τη συσκευή στον τοίχο. Μαζί με τη συσκευή προμηθεύονται η βάση (R) οι κατάλληλες βίδες (S) και τα κατάλληλα ούπα (T).

Ακουμπήστε τη βάση στον τοίχο. Ρυθμίστε το ύψος της βάσης στον τοίχο, ανάλογα με το ύψος της συσκευής.

Με ένα μολύβι σημειώστε στον τοίχο τα σημεία που αντιστοιχούν στις τρεις οπές της βάσης. Αφαιρέστε τη βάση από τον τοίχο. Διανοίξτε στον τοίχο οπές με ένα δράπανο, στα σημεία που βάλατε τα σημάδια. Περάστε στις οπές τα ούπα (T). Ακουμπήστε ξανά τη βάση στον τοίχο, με τις οπές της να αντιστοιχούν στα ούπα. Περάστε στις οπές τις βίδες (S). Βιδώστε τις βίδες με ένα κατασαβίδι. Κουμπώστε τη συσκευή στη βάση (Εικ. 12).

## **ΚΑΘΑΡΙΣΜΟΣ ΤΗΣ ΣΥΣΚΕΥΗΣ**



### **Προσοχή!**

Όλες οι εργασίες καθαρισμού που περιγράφονται παρακάτω πρέπει να εκτελούνται με σβηστή συσκευή και έχοντας βάλει το φως από την πρίζα. Μη βυθίζετε ποτέ το σώμα του κινητήρα, το φως και το ηλεκτρικό καλώδιο, σε νερό ή άλλα υγρά. Καθαρίστε τα χρησιμοποιώντας ένα υγρό πανί. Μη χρησιμοποιείτε απευθείας εκτόξευση νερού.



### **Προσοχή!**

Τακτική συντήρηση και καθαρισμός της συσκευής, την διατηρούν σε άριστη κατάσταση για μεγάλο χρονικό διάστημα.

Οι ακαθαρσίες που αναρροφεί η συσκευή οδηγούνται στο δοχείο σκόνης (O). Στη συνέχεια ο αέρας καθαρίζεται από ένα φίλτρο Hera (J) που βρίσκεται μέσα στο δοχείο σκόνης, από ένα φίλτρο προστασίας του κινητήρα (K) και από ένα φίλτρο εξόδου του αέρα (I), που είναι τοποθετημένο στο πάνω μέρος του σώματος του κινητήρα.



### **Προσοχή!**

Να μην χρησιμοποιείτε ποτέ τη συσκευή χωρίς φίλτρο ή με ένα χαλασμένο φίλτρο. Η αναρροφούμενη σκόνη θα εισχωρήσει στο εσωτερικό της συσκευής και θα κάνει ζημιά στον κινητήρα.

## Καθαρισμός του σώματος της συσκευής



### Προσοχή!

Καθαρίστε τα σταθερά μέρη της συσκευής, χρησιμοποιώντας ένα απαλό υγρό πανί, για να μην κάνετε ζημιά στο πλαίσιο.

## Καθαρισμός της βούρτσας

Συνιστάται να μη λιπαίνετε και να μη λαδώνετε τα περιστρεφόμενα μέρη της βούρτσας, ώστε να αποφεύγετε το ενδεχόμενο να κολλήσουν πάνω τους οι τρίχες και τα χνουδία.

Πρέπει να αφαιρέσετε τη βούρτσα από την έδρα της για να καθαρίσετε τις τρίχες της.

Αφαιρέστε τη βούρτσα (B) από το σωλήνα.

Αναποδογυρίστε τη βούρτσα.

Καθαρίστε τις ακαθαρσίες που έχουν συσσωρευτεί στις τρίχες της βούρτσας.

## Καθαρισμός του φίλτρου στην έξοδο του αέρα

Το φίλτρο στην έξοδο του αέρα (Εικ. 9) είναι τοποθετημένο κάτω από το καπάκι (H), στο σώμα του κινητήρα (μοτέρ).

Περιστρέψτε το καπάκι (H) προς τα αριστερά για να το ανοίξετε και να αφαιρέσετε το φίλτρο αέρα.



### Προσοχή!

Πλύντε το φίλτρο στην έξοδο του αέρα, αποκλειστικά με καθαρό νερό, χωρίς σαπούνι ή απορρυπαντικά.

Περάστε στην έδρα του το φίλτρο στην έξοδο του αέρα. Κλείστε το καπάκι στο σώμα του κινητήρα (μοτέρ), περιστρέφοντάς το προ τα δεξιά.

## Καθαρισμός του φίλτρου Hera και του φίλτρου προστασίας του κινητήρα (μοτέρ)

Το φίλτρο Hera (J) είναι ένα φίλτρο υψηλής αποδοτικότητας που παρακρατεί τις ακαθαρσίες και άλλα σωματίδια κάθε είδους, ακόμα και βακτηρίδια. Το φίλτρο Hera βρίσκεται στο εσωτερικό του δοχείου σκόνης. Φέρτε το σώμα του κινητήρα (μοτέρ) πάνω σε ένα καλάθι. Πιέστε το μοχλό απελευθέρωσης της τάπας του δοχείου σκόνης. Αδειάστε όλη τη σκόνη.

Αφαιρέστε το φίλτρο προστασίας του κινητήρα από το δοχείο σκόνης (Εικ. 10). Αφαιρέστε το φίλτρο Hera από το δοχείο σκόνης (Εικ. 11). Πλύντε τα φίλτρα με νερό.



### Προσοχή!

Πλύντε το φίλτρο Hera, αποκλειστικά με καθαρό νερό, χωρίς σαπούνι ή απορρυπαντικά.

Συνιστάται να αλλάζετε συχνά το φίλτρο Hera (περίπου κάθε 4-6 μήνες) για να αποφεύγετε την κυκλοφορία μικροβίων στον αέρα του χώρου.

Περάστε το φίλτρο Hera μέσα στο δοχείο σκόνης. Το φίλτρο προστασίας του κινητήρα έχει άγκιστρα που πρέπει να περαστούν στις έδρες που υπάρχουν στο δοχείο σκόνης.

Περάστε το φίλτρο προστασίας του κινητήρα μέσα στο δοχείο σκόνης, με το φαρδύ μέρος στραμμένο προς το σώμα του κινητήρα.

## ΑΧΡΗΣΤΕΥΣΗ ΣΥΣΚΕΥΗΣ

Σε περίπτωση θέσης εκτός λειτουργίας της συσκευής, πρέπει να την αποσυνδέσετε ηλεκτρολογικά. Αδειάστε το δοχείο σκόνης. Σε περίπτωση διάλυσης, πρέπει να ξεχωρίσετε τα διάφορα υλικά της συσκευής και να τα διαθέσετε ανάλογα με τη σύνθεσή τους και σύμφωνα με τις κείμενες διατάξεις της Χώρας σας.

## СОДЕРЖАНИЕ ДАННОЙ ИНСТРУКЦИИ

Несмотря на то, что данное устройство было изготовлено в полном соответствии с требованиями действующих европейских норм и все его потенциально опасные части обеспечены необходимой защитой, внимательно ознакомьтесь с настоящими мерами безопасности и, во избежание травм и повреждений, используйте прибор строго по назначению. Рекомендуется хранить данную инструкцию в легкодоступном месте. Если вы решите передать данное устройство в другие руки, не забудьте передать вместе с ним и эту инструкцию.

Содержащаяся в данной инструкции информация сопровождается следующими условными обозначениями:



Опасно для детей



Опасность поражения электрическим током



Угроза возникновения ущерба, вызванная иными причинами



Внимание - возможность возникновения материального ущерба

## НАЗНАЧЕНИЕ УСТРОЙСТВА

Прибор предназначен только для домашнего использования и не должен применяться в коммерческих или промышленных целях. Прибор предназначен для уборки пыли с различных поверхностей. Запрещается использовать прибор для уборки с различных поверхностей неостывшего пепла, жидкостей, крупных осколков стекла, строительного мусора, острых или режущих предметов. Эксплуатация прибора любым другим способом не предусмотрена производителем, который не несет ответственности за повреждения, которые могут возникнуть вследствие ненадлежащего использования. Применение устройства не по назначению влечет за собой отмену любой формы гарантии.

## ПРАВИЛА ТЕХНИКИ БЕЗОПАСНОСТИ

**ПЕРЕД ПЕРВЫМ ИСПОЛЬЗОВАНИЕМ ПРИБОРА НЕОБХОДИМО ВНИМАТЕЛЬНО ПРОЧИТАТЬ НАСТОЯЩУЮ ИНСТРУКЦИЮ.**

- Этот прибор предназначен для использования в домашних условиях или сходных с ними, как то:
  - в помещениях для персонала магазинов, офисов и других учреждений, отведенных для приготовления пищи;
  - на фермах;
  - для использования клиентами гостиниц, мотелей и других помещений жилого характера;
  - в местах типа гостиниц bed and breakfast.
- Запрещается использовать прибор для уборки с различных поверхностей неостывшего пепла, жидкостей, крупных осколков стекла, строительного мусора, острых или режущих предметов.
- Не разрешается использовать прибор без фильтра, либо с фильтром, пришедшим в негодность.
- Изготовитель не несет ответственности за неправильное использование прибора или использование его в целях, не предусмотренных данным руководством по эксплуатации.
- Рекомендуется хранить оригинальную упаковку, т.к. бесплатное сервисное

обслуживание не предусмотрено в случае повреждений, вызванных неправильной упаковкой изделия при его отсылке в авторизованный Центр сервисного обслуживания.

### **Опасно для детей**

- Разрешается использование данного прибора детьми младше 8 лет и лицами с ограниченными физическими, сенсорными или психическими способностями, а также без опыта или умения использования подобных устройств только под присмотром или после получения соответствующих разъяснений о безопасном использовании прибора и о вероятных опасностях.
- Чистка и техобслуживание устройства могут быть доверены детям не младше 8 лет и только под наблюдением взрослых.
- Не допускайте игр детей с прибором.
- Во избежание несчастных случаев, не оставляйте упаковку от прибора в местах, доступных для детей.
- После окончания срока эксплуатации устройства, в целях его правильной утилизации, рекомендуется отрезать электрический провод, сделав прибор непригодным для использования. Рекомендуется следить за тем, чтобы потенциально опасные детали прибора не стали игрушкой для детей.

### **Опасность поражения электрическим током**

- Держите прибор и шнур электропитания в месте, недоступном для детей младше 8 лет.
- Запрещается оставлять шнур для зарядного устройства подвешенным в местах, где за него может ухватиться ребёнок.
- Перед подключением прибора к сети электропитания необходимо проверить, чтобы напряжение, указанное на табличке зарядного устройства соответствовало напряжению домашней сети.
- Использование электрических удлинителей, не одобренных производителем прибора, может повлечь за собой возникновения ущерба и несчастных случаев.
- Избегайте контакта с водой деталей, находящихся под напряжением: возможно возникновение короткого замыкания!
- Запрещено подключать прибор к сети через внешний таймер или устройства с дистанционным управлением.
- Подзарядка прибора должна осуществляться в хорошо освещённых и чистых местах, где обеспечен удобный доступ к розетке электропитания.
- Рекомендуется отсоединять зарядное устройство от прибора, когда прибор не используется и перед проведением работ по техническому обслуживанию или по уходу за ним.
- Не опускать прибор в воду и другие жидкости.
- Перед тем, как использовать прибор или манипулировать его выключате-

лями, а также прикасаться к штепселю и проводам, убедитесь в том, что у Вас хорошо вытерты руки.

### **Угроза возникновения ущерба, вызванная иными причинами**

- Не оставлять без присмотра прибор, подключенный к электросети.
- Запрещается использование прибора после его падения или нанесения ему видимых повреждений. Запрещается использовать прибор, если шнур электропитания, вилка или сам прибор имеют повреждения. Любые виды ремонта, включая замену шнура электропитания, должны производиться только в сервисных центрах Ариэте или сертифицированным персоналом Ariete, во избежание каких-либо рисков.
- Избегайте попадания любых предметов в отверстия прибора во избежание их засорения.
- Необходимо следить за тем, чтобы в отверстия не забивались пыль, пух, волосы, и др.
- Нельзя использовать прибор без фильтра.
- Не рекомендуется применять для удаления с пола мусора, состоящего из горячих предметов в виде непотушенных сигарет, спичек или пепла.
- Запрещается использовать прибор для уборки от воспламеняющихся или горючих материалов (летучих жидкостей, безина, керосина, и др.). ни использовать прибор в помещениях, где много воды.
- Не использовать прибор в закрытых помещениях и вблизи источников паров лака, масла, растворителей или средств для водонепроницаемой пропитки, воспламеняющегося порошка или других токсических или возгораемых веществ.
- Запрещается использовать прибор для уборки токсических веществ (хлорки, аммиака, средств для устранения засоров в раковине, и др.).

### **Внимание - возможность возникновения материального ущерба**

- В выключенном состоянии прибор следует оставлять на устойчивой поверхности.
- При переворачивании пылесоса из него могут высыпаться загрязненные частицы и пыль. Необходимо следить за тем, чтобы пылесос не переворачивался во время эксплуатации.
- Перед уборкой блестящих поверхностей, вроде паркета или линолеума, необходимо следить за тем, чтобы на щетинках щётки не застревали твёрдые частицы, которые могут оставить царапины на этих поверхностях.
- Нежелательно прикладывать силу при нажатии на щётку во избежание повреждения пола. При уборке деликатных поверхностей не рекомендуется слишком сильно воздействовать на одну и ту же точку.

- При уборке натёртых поверхностей нежелательно слишком сильно воздействовать на одну и ту же точку. Если это всё же произошло, необходимо очистить повреждённое место при помощи влажной ткани, нанести воск и отполировать, а затем дождаться высыхания.
- Не следует ставить прибор или зарядное устройство на горячие поверхности или вблизи открытого огня во избежание повреждения корпуса.
- Шнур зарядного устройства не должен соприкасаться с нагретыми частями прибора.
- Не рекомендуется эксплуатация прибора на открытом воздухе.
- Запрещается ставить прибор или зарядное устройство вблизи или на разогретую электрическую или газовую плиту или вблизи микроволновой печи.
- Не разрешается подвергать прибор или зарядное устройство воздействию внешних атмосферных факторов (дождь, солнце, и т.д.).
-  В отношении правильной утилизации прибора в соответствии с Европейской директивой 2012/19/EU прочитайте информативный листок, прилагаемый к прибору.

**• ХРАНИТЬ НАСТОЯЩЕЕ РУКОВОДСТВО ПО ЭКСПЛУАТАЦИИ**

## ОПИСАНИЕ УСТРОЙСТВА

A Переключатель положения щетки	L Многофункциональная щётка
B Щетка	M Узкое сопло
C Телескопическая ручка	N Рычаг фиксации крышки контейнера для пыли
D Стопорный элемент для выдвигающейся трубки	O Пылесборник
E Трубка	P Ручка
F Корпус мотора	Q Электрический шнур + вилка
G Кнопка включения	R Стенной кронштейн
H Крышка	S Шурупы (x 3)
I Фильтр воздуходувного отверстия	T Дюбели (x 3)
J Нера-фильтр	
K Защитный фильтр для двигателя	

### Идентификационные данные

На табличке, прикрепленной под подставкой для прибора, указаны следующие идентификационные данные прибора:

- Производитель и маркировка ЕС
- Модель (Mod)
- регистрационный № (SN)
- электрическое напряжение (В) и частота (Гц)
- потребляемое напряжение (W)
- бесплатная телефонная служба техподдержки

При оформлении заявки в Авторизованный Центр сервисного обслуживания, необходимо указывать модель и регистрационный номер.

## ИНСТРУКЦИЯ ПО ЭКСПЛУАТАЦИИ

Удалите упаковку изнутри и снаружи прибора. Удалите все наклейки. Держать корпус пылесоса (F) за соответствующую ручку (P). Установить трубку (E) на корпус пылесоса (Рис. 2).

Закрепить трубку на щётке (B) (Рис. 3).



### Внимание!

Опасность падения прибора. В собранном состоянии прибор не должен стоять на щётке в вертикальном положении.

Вставьте вилку в электророзетку. Нажмите кнопку включения (G). Прибор начинает функционировать на максимальной мощности.

Для чистки напольных покрытий перевести переключатель щетки (A) в положение (2) (Рис. 4).

Для чистки мягких поверхностей, типа ковров, перевести переключатель щетки (A) в положение (1) (Рис. 4).



### Внимание!

Необходимо сразу же выключить прибор, если внутрь щетки попали предметы вроде кусочков ткани, частичек ковровой бахромы и др. Перед повторным включением прибора необходимо удалить все, что стало причиной засорения отверстий, через которые происходит всасывание.

Когда уровень наполнения пылью достигает отметки MAX, необходимо удалить её из контейнера для пыли (O).

Выключите прибор. Снять трубку.

Необходимо поднести корпус двигателя к мусорному ведру. Нажать рычаг открывания крышки контейнера для пыли (N). Удалить всю пыль (Рис. 5).

Закрыть крышку контейнера для пыли.

Прибор можно использовать с трубкой и щёткой, а также со щёткой, установленной непосредственно на корпусе пылесоса (Рис. 6).

Прибор оснащён двумя насадками, многофункциональной щёткой (L) и узким соплом (M). Насадки можно крепить на трубку, которая незаменима в уборке труднодоступных мест.

Насадки можно также крепить непосредственно на корпус пылесоса для мытья окон или чистки салона автомобиля (Рис. 7-8).

## ПОСЛЕ ИСПОЛЬЗОВАНИЯ

---

Выключите прибор. Освободите контейнер для пыли.

Отделить корпус от трубки.

Поместить прибор в сухое место, подальше от детей.

Кроме того, кронштейн можно использовать для крепления прибора на стену. В комплект (R) прибора входят кронштейн, соответствующие шурупы (S) и дюбели (T).

Приложите кронштейн к стене. Определите высоту крепления кронштейна на стене в зависимости от размеров самого прибора. Сделайте карандашом отметки на стене, соответствующие трём отверстиям на кронштейне. Снимите кронштейн. Сделайте отверстия в стене при помощи перфоратора по нанесённым отметкам. Вставьте имеющиеся в комплекте прибора дюбели (T) в проделанные отверстия. Приложите ещё раз прибор к стене так, чтобы отверстия в кронштейне совпали с отверстиями в стене с вставленными дюбелями. Вставьте имеющиеся в комплекте прибора шурупы (S) в отверстия. Закрутите шурупы при помощи отвёртки. Повесьте прибор на кронштейн (Рис. 12).

## ЧИСТКА КОФЕВАРКИ

---



### Внимание!

Все действия по чистке прибора, перечисленные ниже, должны выполняться только при полностью выключенном приборе и с вытасненной вилкой из розетки. Категорически запрещается погружать корпус пылесоса, вилку и шнур электропитания в воду или другие жидкости. Для их чистки рекомендуется использовать влажную ткань. Нельзя использовать прямые струи воды.



### Внимание!

При условии своевременной чистки и выполнения профилактических мероприятий гарантируется эффективное его использование в течение длительного периода времени.

Всасываемая пыль попадает в контейнер для пыли (O). Воздух очищается Нера-фильтром (J), который расположен внутри контейнера для пыли, защитным фильтром для двигателя (K) и воздуходушным фильтром (I), установленным на верхней части корпуса пылесоса.



### Внимание!

Не разрешается использовать прибор без фильтра, либо с фильтром, пришедшим в негодность. Всасываемая пыль может попасть внутрь пылесоса и повредить двигатель.

## Чистка корпуса прибора



### Внимание!

Почистите несъемные части прибора при помощи влажной мягкой ткани во избежание повреждения корпуса.

## Очистка щётки

Не рекомендуется смазывать или покрывать маслом крутящиеся части во избежание налипания пуха или волосков.



Щётку можно вытащить из её гнезда чтобы почистить щетинки.

Снять щётку (В) с трубки.

Перевернуть щётку.

Произвести чистку щетинок от накопившейся на них грязи.

### **Очистка воздуходушного фильтра**

Воздушный фильтр (Рис. 9) расположен под крышкой (Н), на корпусе двигателя.

Чтобы открыть крышку (Н) необходимо повернуть её по направлению против часовой стрелки. Извлечь воздуходушный фильтр.



#### **Внимание!**

Промыть воздуходушный фильтр только водой, без использования мыла или чистящих средств.

Вставить воздуходушный фильтр в предназначенное для него гнездо. Закрыть крышку на корпусе пылесоса, повернув её по направлению по часовой стрелке.

### **Очистка фильтра Нера и защитного фильтра двигателя**

Нера-фильтр (J) представляет собой высокоэффективный фильтр, который удаляет всевозможные загрязнения и частицы, даже бактерии. Фильтр Нера расположен внутри контейнера для пыли.

Необходимо поднести корпус двигателя к мусорному ведру. Нажать рычаг фиксации крышки контейнера для пыли. Удалить всю пыль.

Вынуть защитный фильтр двигателя из контейнера для пыли (Рис. 10). Вынуть фильтр Нера из контейнера для пыли (Рис. 11). Промыть фильтр водой.



#### **Внимание!**

Промыть фильтр Нера только водой, без использования мыла или чистящих веществ.

Рекомендуется часто менять фильтры Нера (каждые 4-6 месяцев) во избежание циркуляции микробов в окружающем воздухе.

Вставить Нера-фильтр в контейнер для пыли. Защитный фильтр двигателя снабжён специальными пазами, которые вставляются в соответствующие гнезда на контейнере для пыли.

Вставить защитный фильтр двигателя в контейнер для пыли широкой стороной в направлении корпуса пылесоса.

## **ВЫВОД ИЗ ЭКСПЛУАТАЦИИ**

Для прекращения работы прибора необходимо отсоединить его от сети электропитания. Освободите контейнер для пыли. В случае утилизации прибора необходимо отделить друг от друга различные материалы, из которых он изготовлен, чтобы затем отправить их на отдельную переработку в соответствии с существующим в этой области законодательством.

Дата изготовления указана на корпусе изделия в зашифрованном виде SN wk/yrabcdefg,  
где wk – неделя производства  
yr – год производства  
abcdefg – серийный номер изделия

Соответствует требованиям

ТР ТС 004/2011 «О безопасности низковольтного оборудования, утвержден Решением Комиссии Таможенного союза №768 от 16 августа 2011 года

ТР ТС 020/2011 «Электромагнитная совместимость технических средств», утвержден Решением Комиссии Таможенного союза №879 от 9 декабря 2011 года

Информация о сертификации в приложении к гарантийному талону и/или на упаковке изделия.

220-240В~ - 50/60Гц - 600Вт - Класс II – IPX0

Сделано в Китае

Импортер: ООО «Медиатех»,

Юридический адрес:127006, город Москва, улица Садовая-Триумфальная, дом 16, строение 3, ПОМ. I, КОМ 2

Фактический адрес:119048, г. Москва, ул. Усачева, д.29, корпус 3, пом.II, ком.3

Изготовитель: De'Longhi Appliances Srl /«Делонги Апплаенсис СРЛ» Адрес: 50013 Италия, Флоренция, Кампи Бизенцио, Виа С. Куирико 300.

Список организаций, уполномоченных изготовителем на работу с претензиями потребителей и сервисным обслуживанием, размещен на сайте: <http://www.ariete.net/ru/assistance>

Горячая линия Ariete +7915165611

Товар поставляется в собранном виде, специальных требований к перевозке и хранению не установлено.

Утилизировать в соответствии с законодательством места реализации.

Гарантийный срок 2 года. Срок службы изделия 2 года.

Информация о сертификации в приложении к гарантийному талону и/или на упаковке изделия.

## بخصوص هذا الكتيّب

على الرغم من أن الأجهزة مصنوعة حسب المقاييس المحددة من قبل مجموعة الدول الأوروبية، ومحمية في جميع الأجزاء التي يمكن أن تشكل مصدر للخطر، يجب قراءة هذه التنبيهات بحرص واستعمال الجهاز فقط للغرض الذي صنع من أجله، لمنع وقوع الحوادث والأضرار. احتفظ بهذا الكتيّب للاطلاع عليه في المستقبل وعند الحاجة. أرفق هذه التعليمات مع الجهاز في حالة بيعه أو إهدائه للغير.

المعلومات الواردة في هذا الكتيّب، مميزة بالرموز التالية:

⚠️ خطر على الأطفال

⚡️ خطر بسبب الكهرباء

⚠️ أخطار تعود لأسباب أخرى

⚠️ تنبيهات - أضرار مادية

## الغرض من الجهاز

تم تصميم هذا الجهاز فقط للاستعمال الخاص، وبالتالي فهو غير مناسب للاستعمال التجاري أو الصناعي. يمكنكم استعمال الجهاز لشطف الغبار عن السطوح. ممنوع شطف الرمال الحارّ والسوائل والأجسام الكبيرة من الزجاج والحصى والأشياء المدبّبة أو الحادّة. لا تتحمل الشركة المصنّعة أي مسؤولية عن أي ضرر ناتج عن استعمال الجهاز لأغراض تختلف عن الأغراض التي صمّم وصنع من أجلها. زيادة على ذلك، يؤدي الاستعمال الغير لائق للجهاز إلى إبطال شهادة الضمان، مهما كانت صيغتها.

## تنبيهات الأمان

اقرأ بحرص التعليمات قبل الاستعمال.

• صمّم وصنع هذا الجهاز للاستعمال في التطبيقات المنزلية وما شابهها، مثل:

- في مناطق الطهي المخصصة لموظفي المحلات التجارية وفي المكاتب;

- المزارع;

- استعمال من قبل عملاء الفنادق والبيئات السكنية الأخرى;

- وزنل المبيت والإفطار.

• ممنوع شطف الرمال الحارّ والسوائل والأجسام الكبيرة من الزجاج والحصى والأشياء المدبّبة أو الحادّة.

• يجب عدم استعمال الجهاز بدون فلترات أو عندما تكون الفلترات مكسورة أو متلفة.

• لا تتحمل الشركة المصنّعة أي مسؤولية عن الأضرار الناتجة عن استعمال الجهاز بشكل خاطئ أو لأغراض مختلفة

عن الأغراض المبيّنة في هذا الكتيّب.

• ينصح الاحتفاظ بمواد التغليف الأصلية، لأن الصيانة المجانية لا تتضمن العطب الناتج عن تغليف المنتج بمواد غير

لائقة أثناء نقله إلى مركز الصيانة المرخص.

## ⚠️ خطر على الأطفال

• يمكن استعمال هذا الجهاز من قبل أطفال تزيد أعمارهم عن ٨ سنوات أو من قبل أشخاص لا يملكون كامل قواهم

الفيزيائية والحسّية والعقلية أو الأشخاص الذين ليس لديهم خبرة أو معرفة بالجهاز، فقط إذا تم الإشراف عليهم

من قبل الشخص المسؤول عنهم أو إذا تم تدريبهم على استعمال الجهاز بشكل آمن واطلاعهم على الأخطار القائمة

أثناء استعمال الجهاز.

• أعمال التنظيف والصيانة التي تأتي ضمن مهام المستخدم، يجب أن لا يقوم بها أولاد تقل أعمارهم عن ٨ سنوات،

وشريطة أن يتم مراقبتهم من قبل الشخص المسؤول عنهم.

• يجب عدم السماح للأطفال باللعب في الجهاز.

- لا تترك مواد التغليف في متناول الأطفال، لأنها تشكل مصدر خطر عليهم.
- عند التخلص من هذا الجهاز بشكل نهائي، يجب العمل على منع استعماله من خلال قص كبل التغذية الكهربائية.
- زيادة على ذلك، يجب اتخاذ التدابير اللازمة، بحيث لا تشكل بعض أجزاء من الجهاز خطر على الأطفال في حالة اللعب به.

### ⚡ خطر بسبب الكهرباء

- يجب حفظ الجهاز والكبل الكهربائي بعيدا عن متناول الأطفال الذين تقل أعمارهم عن 8 سنوات.
- لا تترك الكبل الكهربائي الخاص بشاحن البطارية يتدلى في مكان يمكن أن يصل إليه الطفل.
- قبل وصل الجهاز بالشبكة الكهربائية، تحقق من أن الفلطة المبينة على بطاقة المعلومات والمتواجدة على شاحن البطارية مطابقة لفلطة الشبكة الكهربائية.
- استعمال الوصلات الكهربائية الغير مرخصة من قبل الشركة الصانعة، ممكن أن يؤدي إلى وقوع أضرار وحوادث.
- يجب عدم ملامسة الأجزاء المشحونة بالكهرباء للماء؛ يمكن أن يؤدي ذلك إلى حدوث عطل تماس!
- يجب عدم تغذية الجهاز بواسطة موقت (تايمر) خارجي أو بواسطة أجهزة منفصلة يتم التحكم بها عن بعد.
- أثناء شحن البطارية، اختار مكان مضاء بالشكل المناسب ويتوفر فيه مأخذ كهربائي يمكن الوصول إليه بسهولة.
- أفضل شاحن البطارية عن الجهاز أثناء عدم استعمال الجهاز أو قبل القيام بأي عملية صيانة أو تنظيف.
- لا تغطس الجهاز في الماء أو في سوائل أخرى.
- تحقق دائما من أن تكون يدك جافة قبل الاستعمال أو تعديل المفتاح الكهربائي المتواجد على الجهاز أو القيام بلمس القابس و التوصيلات الكهربائية.

### ⚠️ أخطار تعود لأسباب أخرى

- لا تترك الجهاز بدون مراقبة أثناء وصله بالشبكة الكهربائية.
- يجب عدم استعمال الجهاز، في حالة سقوطه على الأرض وبدى عليه علامات تلف واضحة. لا تستعمل الجهاز إذا كان الكبل أو القابس الكهربائي متلفان أو إذا كان الجهاز نفسه متلف. جميع عمليات الإصلاح، بما فيها استبدال كبل التغذية الكهربائية، يجب أن تتم فقط من قبل مركز الخدمات التابع لشركة Ariete أو من قبل خبير مخولين من قبل شركة Ariete، لتلاشي وقوع أي خطر.
- لا تدخل أي شيء في فتحة الجهاز، كما يجب تلاشي أي شيء يمكن أن يؤدي إلى سد مجرى الهواء.
- يجب أن تبقى الفتحات خالية من الغبار والرغب والشعر وغيرها.
- لا تستعمل الجهاز بدون فلتز.
- لا تجمع أشياء حارة أو يصدر عنها دخان أو في طور الاحتراق، مثل السجائر أو عيدان الثقاب أو الرماد الحار.
- لا تجمع مواد قابلة للاشتعال أو الاحتراق (سوائل متطايرة وبنزين وكاز وغيرها). ولا تستعمل الجهاز في حالة وجود كمية كبيرة من الماء.
- لا تستعمل الجهاز داخل بيئات مغلقة أو في حالة تواجد بخار صادر عن الطلاء الزيتي أو المذيبات أو المواد المانعة لنفوذ الماء أو غبار قابل للاشتعال أو أي نوع آخر من البخار السام أو القابل للانفجار.
- لا تجمع مواد سامة (مبيضات وغاز النشادر ومنظفات المصارف وحوامض وغيرها).

### ⚠️ تنبيهات - أضرار مادية

- يجب وضع الجهاز أثناء عدم استعماله على سطح مستقر.
- يمكن أن يخرج البوسخ والغبار في حالة قلب الجهاز. يجب ضمان عدم قلب الجهاز أثناء الاستعمال.
- قبل شطف الأوساخ عن السطوح اللامعة، مثل أرضيات الخشب واللينوليوم، تحقق من أن الفرشاة وشعرها خالي من المواد التي يمكن أن تترك علامات على الأرضية.
- لا تضغط بشكل كبير على الفرشاة لتجنب تلف الأرضية. على السطوح الحساسة، لا تكرر المرور على نفس النقطة.
- يمكن أن تولد الفرشاة بقع على السطوح المعالجة بالشمع. في حالة حصول ذلك، نظف بواسطة قطعة قماش رطبة، ثم لمع بالشمع وانتظر إلى حين أن يجف.

- لا تضع الجهاز أو شاحن البطارية على سطوح حارّة أو بالقرب من اللهب خوفاً من تلف جسم الجهاز.
- يجب عدم ملامسة كبل شاحن البطارية للأجزاء الحارّة من الجهاز.
- لا تستعمل الماكينة في الهواء الطلق.
- لا تضع الجهاز أو شاحن البطارية بالقرب أو فوق مواقد كهربائية أو مواقد غاز ساخنة أو بالقرب من فرن ميكروويف.

• لا تترك الجهاز أو شاحن البطارية معرّضاً للعوامل الجوية (المطر والشمس وغيرها).  
 للنّخلص من المنتج بالشكل الصحيح. وحسب ما تنص عليه التعليمات الأوروبية رقم CE/19/2012. يرجى قراءة الورقة الخاصة لهذا الغرض والمرفقة مع المنتج.

• احتفظ دائماً بهذه التعليمات

## مواصفات الجهاز

A	مُبدّل تيار مكان الفرشاة	K	فلتر لحماية المحرك
B	فرشاة	L	فرشاة متعددة الأغراض
C	قضيب تلسكوبي	M	فوهة على شكل حربة
D	مشبك لتعديل القضيب التلسكوبي	N	ذراع إعتاق سداة وعاء تجميع الغبار
E	أنبوب	O	وعاء جمع الغبار
F	جسم المحرك	P	مقبض
G	زرّ الإشعال	Q	كبل التغذية الكهربائية + قابس
H	غطاء	R	سناد حائطي
I	فلتر الهواء الخارج	S	براغي (٣)
J	فلتر Hepa	T	مسامير فيشر (٣)

## معلومات فنية

تحتوي بطاقة المعلومات المتواجدة تحت قاعدة إسناد الجهاز على البيانات التالية المتعلقة بالجهاز:

- الصانع والعلامة CE
- الموديل (Mod).
- رقم المجموعة (SN)
- فلتية التغذية الكهربائية (فولت) والتردد (هيرتز)
- القدرة الكهربائية الممتصة (واط)
- رقم هاتف قسم الرعاية والصيانة

عند الاتصال بمركز الرعاية والصيانة، يجب ذكر الموديل ورقم الماكينة.

## تعليمات الاستعمال

- أبعد مواد التغليف من داخل ومن خارج الجهاز. أبعدهم جميع اللصقات. امسك جسم المحرك (F) من خلال المقبض (P).  
 ركب الأنبوب (E) على جسم المحرك (شكل ٢).  
 ركب الأنبوب على الفرشاة (B) (شكل ٣).

تنبيه!



خطر سقوط الجهاز. لا يمكن أن يبقى الجهاز قائم على الفرشاة وفي وضعية عمودية عند الانتهاء من تركيبه.  
 أدخل القابس في المأخذ الكهربائي. اضغط على زرّ الإشعال (G). يبدأ الجهاز بالعمل ضمن أقصى قوّة.

اضغط مُبَدَّل تيار الفرشاة (A) إلى الوضعية (٢) لتنظيف السطوح الصلبة مثل الأرضيات (شكل ٤).  
اضغط مُبَدَّل تيار الفرشاة (A) إلى الوضعية (١) لتنظيف السطوح الطرية مثل السجّاد (شكل ٤).

**تنبيه!**



أطفأ الجهاز فوراً إذا شبك شيء داخل الفرشاة، مثل قطعة قماش وأهداب السجّاد وغيرها. قبل تشغيل الجهاز من جديد، أبعاد المواد التي تسببت بغلق مجاري الشفط.

عندما يصل الغبار إلى مستوى الحد الأقصى MAX، يجب تفريغ الوعاء من الغبار (O).  
أطفأ الجهاز. فك الأنبوب.

خذ جسم المحرك إلى فوق سلّة المهملات. اضغط ذراع إعتاق سداة وعاء تجميع الغبار (N). فرّغ كامل الغبار (شكل ٥).  
أغلق سداة وعاء حفظ الغبار.

يمكن استعمال الجهاز مع الأنبوب والفرشاة أو من خلال تركيب الفرشاة مباشرة على جسم المحرك (شكل ٦).  
الجهاز مزوّد بملحقين، واحد منها فرشاة متعددة الاستعمال (L) والثاني فوّهة على شكل حربة (M). يمكن تركيب الملحقات على الأنبوب من أجل التوصل إلى شفط النقاط العالية التي يصعب الوصول إليها.  
يمكن تركيب الملحقات مباشرة على جسم المحرك من أجل تنظيف الشبّابيك أو داخل السيارة (شكل ٧-٨).

## بعد الاستعمال

أطفأ الجهاز. فرّغ وعاء تجميع الغبار.

فكّ جسم المحرك عن الأنبوب.

ضع الجهاز في مكان جافّ وبعيداً عن متناول الأطفال.

بدلاً عن ذلك، استعمل السناد لشبك الجهاز على الحائط. يوّرّد السناد (R) مع البراغي (S) ومسامير الفيشر (T) الخاصة لهذا الغرض.

ضع السناد على الحائط. اضبط ارتفاع السناد على الحائط حسب ارتفاع الجهاز. بواسطة قلم رصاص، ضع إشارات على مكان الثقوب الثلاثة المتواجدة على السناد. أبعاد السناد عن الحائط. أنقب الحائط بواسطة مثقاب بشكل مطابق للإشارات التي وضعتها. أدخل في الثقوب مسامير الفيشر (T) المورّدة. ضع السناد من جديد على الحائط بحيث تكون الثقوب مطابقة لمسامير الفيشر. أدخل البراغي (S) في الثقوب. لفّ البراغي بواسطة مفكّ براغي. اشبك الجهاز على السناد (شكل ١٢).

## تنظيف الجهاز

**تنبيه!**



جميع عمليات التنظيف المبيّنة أدناه، يجب أن تتم عندما يكون الجهاز مطفأً والقابس مفصول عن المأخذ الكهربائي. لا تغطس مطلقاً جسم المحرك والقابس والكبل الكهربائي بالماء أو السوائل. استعمل قطعة قماش جافةً لتنظيفها. لا تستعمل ماء متدفق بشكل مباشر.

**تنبيه!**



يتم الحفاظ على كفاءة الجهاز لفترة طويلة من الوقت من خلال عمليات التنظيف والصيانة المنتظمة.

تدخل الأوساخ التي يتم شفطها في وعاء تجميع الغبار (O). يتم من بعدها تنظيف الهواء بواسطة فلتر Hepa (I) الذي يتواجد داخل وعاء الغبار وفلتر حماية المحرك (K) وفلتر خروج الهواء (I) المتواجد في الجزء العلوي من جسم المحرك.

**تنبيه!**



لا تستعمل مطلقاً الجهاز بدون فلتر أو عندما يكون الفلتر متلف. يدخل الغبار المشفوط في هذه الحالة داخل الجهاز ويؤدي إلى تلف المحرك.

## تنظيف جسم الجهاز

تنبيه!



نظف الأجزاء الثابتة من الجهاز من خلال استعمال ممسحة رطبة غير حادة خوفاً من تلف جسم الجهاز.

### تنظيف الفرشاة

يجب تشحيم الأجزاء الدوّارة أو طلائها بالزيت لمنع التصاق الشعر والزغب بشكل أفضل.

يمكن إبعاد الفرشاة من مقرّها من أجل تنظيف شعرها.

أبعد الفرشاة (B) عن الأتيوب.

اقلب الفرشاة.

نظف شعر الفرشاة من الأوساخ التي تتجمّع عليه.

### تنظيف فلتر خروج الهواء

يتواجد فلتر خروج الهواء (شكل ٩) تحت الغطاء (H) المتواجد على جسم المحرك.

لّف الغطاء (H) بعكس اتجاه عقارب الساعة من أجل سحب فلتر خروج الهواء.

تنبيه!



اغسل فلتر خروج الهواء فقط بالماء النظيف وبدون استعمال صابون أو منظّفات.

أدخل فلتر خروج الهواء في مقرّه. أغلق الغطاء على جسم المحرك من خلال اللّف باتجاه عقارب الساعة.

### تنظيف الفلتر Hepa وفلتر حماية المحرك

الفلتر Hepa (J) عالي الكفاءة، بحيث يزيل الشوائب ويصّفّي جسيمات مهما كان نوعها وبما فيها البكتيريا. يتواجد

الفلتر Hepa داخل وعاء تجميع الغبار.

خذ جسم المحرك إلى فوق سلّة المهملات. اضغط على ذراع إعتاق سدادة وعاء تجميع الغبار. فرّغ كامل الغبار.

اسحب فلتر حماية المحرك من وعاء تجميع الغبار (شكل ١٠). اسحب الفلتر Hepa من وعاء تجميع الغبار (شكل ١١). اغسل

الفلترات بالماء.

تنبيه!



اغسل الفلتر Hepa فقط بالماء النظيف وبدون استعمال صابون أو منظّفات.

يستحسن تغيير باستمرار الفلتر Hepa (كل ٤-٦ شهور تقريباً) لتجنّب انتشار البكتيريا في هواء الغرفة.

أدخل الفلتر Hepa داخل وعاء الغبار. فلتر حماية المحرك مزوّد بفرزات تعشيق، بحيث يجب إدخالها في المقرّات

المتواجدة على وعاء الغبار.

أدخل فلتر حماية المحرك داخل وعاء الغبار، مع مراعاة أن يكون الجزء العريض باتجاه جسم المحرك.

### إيقاف الماكينة عن العمل

في حالة إيقاف الجهاز عن العمل، يجب فصله عن الشبكة الكهربائية. فرّغ وعاء تجميع الغبار. في حالة التخلص من

الجهاز بعد انتهاء حياته، يجب فصل المواد المستخدمة في تصنيعه عن بعضها والتخلص منها حسب تركيبته وحسب

التعليمات والقوانين السائدة في بلد الاستعمال.

## ПРО ЦЕЙ ПОСІБНИК

Попри те, що прилади виготовлені у відповідності до належних діючих європейських стандартів та мають захист у всіх потенційно небезпечних місцях, необхідно уважно прочитати застереження і використовувати прилад виключно за призначенням, щоб уникнути нещасних випадків та пошкоджень. Зберігайте цей посібник у доступному місці для консультацій у майбутньому. За наміру передати цей прилад іншому користувачу інструкція повинна супроводжувати прилад.

Інформація, викладена у цьому посібнику, позначена наступними символами, які означають:



Небезпека для дітей



Небезпека, пов'язана з електрикою



Небезпека пошкоджень, пов'язаних з іншими причинами.



Увага - матеріальні збитки

## ПРИЗНАЧЕННЯ

Цей прилад призначений тільки і виключно для приватного використання і тому є непридатним для промислових або комерційних цілей. Прилад повинен використовуватися для всмоктування пилу з поверхонь. Забороняється всмоктувати гарячий попіл, рідини, великі шматки скла, будівельне сміття, гострі або гостроконечні предмети. Виробник не передбачив будь-яке інше використання цього приладу, це звільняє його від відповідальності за збитки будь-якого характеру, спричинені неналежним використанням приладу. Неналежне використання приладу скасовує гарантію у всіх її проявах.

## ЗАСТЕРЕЖЕННЯ З БЕЗПЕКИ

### УВАЖНО ПРОЧИТАЙТЕ ІНСТРУКЦІЇ ПЕРЕД ПОЧАТКОМ ВИКОРИСТАННЯ.

- Цей прилад призначений для використання в домашніх умовах та в умовах, подібних до домашніх, а саме:
  - на кухнях для персоналу магазинів, офісів та у інших професійних закладах;
  - у господарствах;
  - використання клієнтами готелів, мотелів та інших установ тимчасового проживання;
  - у закладах типу «bed and breakfast».
- Забороняється всмоктувати гарячий попіл, рідини, великі шматки скла, будівельне сміття, гострі або гостроконечні предмети.
- Прилад не повинен використовуватися баз фільтрів та якщо фільтри зламані або пошкоджені.
- Виробник не несе відповідальність за неправильне використання або за використання, непередбачене у цьому посібнику.
- Рекомендується зберігати оригінальну упаковку, оскільки безкоштовні сервісні послуги не передбачені у випадку поломок, спричинених неналежною упаковкою виробу під час транспортування до Авторизованого сервісного центру.



### Небезпека для дітей

- Приладом можуть користуватися діти старше 8 років та особи з обмеженими фізичними, сенсорними або ментальними можливостями, недостатніми



досвідом або знаннями тільки під наглядом або після інструктажу щодо безпечного користування приладом та пов'язаних з цим ризиків.

- Операції чистки і технічного обслуговування з боку користувача не повинні виконуватися дітьми, які молодші 8 років та не перебувають під наглядом.
- Слідкуйте, щоб діти не гралися з приладом.
- Елементи упаковки не повинні залишатися поруч з дітьми, оскільки вони є джерелом потенційної небезпеки.
- У разі, якщо цей прилад утилізується у якості відходів, рекомендується зробити його непридатним для використання, відрізвавши кабель живлення. Крім того, рекомендується обережно поводитися з усіма компонентами приладу, що можуть становити ризик, особливо для дітей, які можуть використовувати прилад для ігор.



### **Небезпека, пов'язана з електрикою**

- Прилад та кабель живлення повинні бути недоступними для дітей, які молодші 8 років.
- Не залишайте звисати кабель зарядного пристрою у місцях, де діти можуть за нього схопитися.
- Перед підключенням приладу до мережі живлення переконайтеся, що напруга, яка вказана на розташованій на зарядному пристрої табличці, відповідає напрузі локальної мережі живлення.
- Використання електричних подовжувачів, недозволених виробником приладу, може призвести до збитків або пожежі.
- Забороняється торкатися частинами під електричною напругою до води: може виникнути коротке замикання!
- Прилад не повинен живитися за допомогою зовнішніх таймерів або за допомогою окремих установок з дистанційним керуванням.
- Для зарядки варто обирати чисте приміщення з достатнім освітленням та з легкодоступною електричною розеткою.
- Від'єднайте зарядний пристрій від приладу, якщо прилад не використовується та щоразу перед початком операції технічного обслуговування або чистки.
- Забороняється занурювати прилад у воду або у інші рідини.
- Ретельно висушіть руки, перш ніж починати користування або регулювання перемикачів на приладі, та перш ніж торкатися вилки і з'єднань живлення.



### **Небезпека пошкоджень, пов'язаних з іншими причинами.**

- Не залишайте прилад без нагляду, коли він під'єднаний до електричної мережі.
- Не можна використовувати прилад, якщо він падав та за наявності видимих ознак пошкоджень. Забороняється користуватися приладом, якщо кабель живлення чи вилка пошкоджені, або якщо сам прилад несправний. Усі операції з ремонту, включаючи заміну кабелю живлення, повинні

виконуватися виключно Сервісним центром «Ariete» або уповноваженими технічними спеціалістами «Ariete», щоб уникнути будь-яких ризиків.

- Не вставляйте будь-які предмети у отвори приладу і не дозволяйте предметам блокувати потік повітря.
- Отвори приладу повинні бути чистими від пилу, пуху, волосся і т.п.
- Забороняється користуватися приладом без фільтра.
- Не використовуйте прилад для прибирання дуже гарячих предметів або предметів, які тліють або горять, наприклад сигарети, сірники або гарячий попіл.
- Не використовуйте прилад для всмоктування займистих або горючих матеріалів (леткі рідини, бензин, гас і т.п.) а також за наявності великої кількості води.
- Не використовуйте прилад у закритих приміщеннях, насичених парами фарб, мастил, розчинників, водовідштовхувальних засобів, а також у приміщеннях із легкозаймистим пилом та з іншими токсичними і займистими парами.
- Не використовуйте прилад для всмоктування токсичних матеріалів (відбілювача, аміаку, засобів для чистки труб, кислот і т.п.).



### **Увага - матеріальні збитки**

- Прилад повинен зберігатися на стійкій поверхні.
- Якщо пилосос перевертається, з нього може висипатися бруд і пил. Слідкуйте за тим, щоб під час користування пилосос не перевертався.
- Перед початком прибирання блискучої поверхні, наприклад паркету або лінолеуму, переконайтеся, що щітка і її щетини не містять матеріалів, які можуть залишити сліди на поверхні.
- Щоб запобігти пошкодженню підлоги, на натискайте сильно на щітку. На делікатних поверхнях не варто занадто наполегливо водити щіткою в одному місці.
- На навощених поверхнях рухи щітки можуть залишити розводи. Якщо це трапилось, протріть необхідне місце вологою ганчіркою, натріть воском і дочекайтесь, поки він висохне.
- Не розміщуйте прилад або зарядний пристрій на дуже гарячі поверхні або поблизу джерел відкритого вогню, щоб уникнути можливості пошкодження корпусу.
- Кабель зарядного пристрою не повинен торкатися гарячих частин приладу.
- Забороняється користуватися приладом на відкритому повітрі.
- Забороняється розташовувати прилад і зарядний пристрій поблизу або над електричними та газовими печами, та біля мікрохвильових печей.
- Не залишайте прилад та зарядний пристрій під дією атмосферних явищ (дощ, сонце і т.п.).

 Для правильної утилізації виробу відповідно до Європейської директиви 2012/19/ЄС слід прочитати спеціальний аркуш, що додається до виробу.

### **• ЗБЕРІГАЙТЕ ЦЮ ІНСТРУКЦІЮ**

## ОПИС ПРИЛАДУ

A Перемикач положення щітки	L Багатофункціональна щітка
B Щітка	M Щілинна насадка
C Телескопічна трубка	N Важіль від'єднання пробки контейнера для пилу
D Гачок регулювання телескопічної трубки	O Контейнер для пилу
E Трубка	P Ручка
F Корпус мотору	Q Кабель живлення + вилка
G Кнопка ввімкнення	R Настінний тримач
H Кришка	S Гвинти (x 3)
I Фільтр виходу повітря	T Дюбелі (x 3)
J Фільтр Нера	
K Фільтр захисту мотора	

### Ідентифікаційні дані

На таблиці, яка знаходиться під опорною підставкою приладу, нанесені такі ідентифікаційні данні приладу:

- виробник і маркування CE
- модель (Мод.)
- серійний номер (SN)
- електрична напруга живлення (В) і частота (Гц)
- споживана потужність (Вт)
- номер безкоштовної сервісної лінії

У випадку можливого звернення до авторизованих Сервісних центрів, вкажіть модель і серійний номер.

## ІНСТРУКЦІЇ З ВИКОРИСТАННЯ

Зніміть пакувальні матеріали з внутрішньої і зовнішньої сторін приладу. Зніміть усі наклейки. Візьміть корпус мотора (F) за ручку (P). Встановіть трубку (E) на корпус мотора (Рис. 2).

Встановіть трубку у щітку (B) (Рис. 3).



### Увага!

Небезпека падіння приладу. Після завершення процесу складання, прилад не може стояти на щітці у вертикальному положенні.

Вставте вилку в електричну розетку. Натисніть кнопку ввімкнення (G). Прилад почне працювати на максимальній потужності.

Натисніть перемикач щітки (A) і встановіть його у положення (2) для прибирання твердих поверхонь, наприклад підлогових покриттів (Рис. 4).

Натисніть перемикач щітки (A) і встановіть його у положення (1) для прибирання м'яких поверхонь, наприклад килимів (Рис. 4).



### Увага!

Негайно вимкніть прилад, якщо всередині щітки щось застрягло, наприклад, шматок тканини або торочки килима. Перш ніж знову увімкнути прилад, витягніть предмет, який спричинив забивання каналів всмоктування.

Коли пил досягнув позначки MAX, необхідно спорожнити контейнер для пилу (O).

Вимкніть прилад. Зніміть трубку.

Піднесіть корпус мотора над корзиною для сміття. Натисніть важіль від'єднання пробки контейнера для пилу (N). Висипте увесь пил (Рис. 5).

Закрийте пробку контейнера для пилу.

Прилад можна використовувати з трубкою і щіткою, або тільки з щіткою, встановленою безпосередньо на корпус мотора (Рис. 6).

Прилад комплектується двома насадками: однією багатофункціональною щіткою (L) і однією щілинною насадкою (M). Насадки можна встановлювати на трубку, це дає можливість прибирати важкодоступні місця, що знаходяться вгорі.

Насадки можна встановлювати безпосередньо на корпус мотора, щоб здійснювати чистку вікон або прибирання всередині автомобіля (Рис. 7-8).

## ПІСЛЯ ВИКОРИСТАННЯ

---

Вимкніть прилад. Спорожніть контейнер для пилу.

Зніміть трубку з корпусу мотора.

Поставте прилад на зберігання у сухе, недоступне для дітей місце.

У якості альтернативи використовуйте тримач для закріплення приладу до стіни. Тримач постачається у комплекті (R) із спеціальними гвинтами (S) і дюбелями (T).

Прикладіть тримач до стіни. Відрегулюйте висоту тримача на стіні на основі висоти приладу. Олівцем зробіть позначки на стіні у місцях отворів тримача. Заберіть тримач від стіни. За допомогою дреля виконайте отвори у місцях позначок. Вставте у отвори дюбелі (T) з комплекту. Знову прикладіть тримач до стіни з отворами відповідно до розташування дюбелів. Вставте гвинти (S) з комплекту у отвори. Загвинтіть гвинти викруткою. Закріпіть прилад на тримачі (Рис. 12).

## ЧИСТКА ПРИЛАДУ

---



### Увага!

Всі описані нижче операції чистки повинні виконуватися, коли прилад вимкнений, а вилка живлення від'єднана від електричної розетки. Категорично забороняється занурювати корпус мотора, вилку та електричний кабель у воду або інші рідини, для їх чистки використовуйте вологу ганчірку. Не використовуйте прямі струми води.



### Увага!

Регулярний догляд і чистки допомагають підтримувати працездатність приладу і подовжують його строк служби.

Бруд, що всмоктується, потрапляє у контейнер для пилу (O). Потім повітря проходить фільтрацію фільтром Нера (J), який знаходиться всередині контейнера для пилу, фільтром захисту мотора (K) та фільтром виходу повітря (I), що розташований у верхній частині корпусу мотора.



### Увага!

Категорично забороняється використовувати прилад без одного з фільтрів або із пошкодженням фільтром. Пил, що всмоктується, може потрапити всередину приладу і пошкодити мотор.

### Чистка корпусу приладу



### Увага!

Чистіть нерухомі частини приладу вологою неабразивною ганчіркою, щоб не пошкодити корпус.

### Чистка щітки.

Рекомендується не наносити рідкі і консистентні мастила на частини, що обертаються, щоб запобігти сильнішого налипання волосся і пуху.

Щітку можна витягнути з її гнізда, щоб провести чистку щетин.

Зніміть щітку (В) з трубки.

Переверніть щітку.

Очистіть щетини від бурду, що накопився.

### **Чистка фільтра виходу повітря**

Фільтр виходу повітря (Рис. 9) розташований під кришкою (Н) на корпусі мотора.

Поверніть кришку (Н) проти годинникової стрілки, щоб відкрити контейнер. Витягніть фільтр виходу повітря.



#### **Увага!**

Промивайте фільтр виходу повітря тільки чистою водою без використання мила або мийних засобів.

Вставте фільтр виходу повітря у його гніздо. Закрийте кришку на корпусі мотора, повернувши її за годинниковою стрілкою.

### **Чистка фільтра Нера і фільтра захисту мотора**

Фільтр Нера (J) – це високоефективний фільтр, який видаляє бруд і фільтрує різноманітні мікрочасточки, а також ліквідує бактерії. Фільтр Нера знаходиться всередині контейнера для пилу.

Піднесіть корпус мотора над корзиною для сміття. Натисніть важіль від'єднання пробки контейнера для пилу. Висипте увесь пил.

Витягніть фільтр захисту мотора з контейнера для пилу (Рис. 10). Витягніть фільтр Нера з контейнера для пилу (Рис. 11). Промийте фільтри водою.



#### **Увага!**

Помийте фільтр Нера тільки чистою водою без використання мила або мийних засобів.

Рекомендується регулярно міняти фільтр Нера (приблизно кожні 4-6 місяці), щоб запобігти розповсюдженню бактерій у атмосфері приміщення.

Вставте фільтр Нера всередину контейнера для пилу. Фільтр захисту мотора має виступи, які повинні бути вставлені у гнізда на контейнері для пилу.

Вставте фільтр захисту мотора всередину контейнера для пилу так, щоб широка сторона була спрямована у напрямку корпусу мотора.

## **ВИВІД З ЕКСПЛУАТАЦІЇ**

У разі виведення приладу з експлуатації, необхідно забезпечити його електричне відключення. Спорожніть контейнер для пилу. У випадку утилізації необхідно забезпечити розділення матеріалів, які використовувалися у виробництві приладу, та їх переробку залежно від їх складу та положень законів, що діють у країні використання.

## O PODRĘCZNIKU

Pomimo tego, iż przedmiotowe urządzenie zostało zrealizowane zgodnie ze specyfikacjami zamieszczonymi w obowiązujących normach europejskich i wszystkie niebezpieczne części zostały odpowiednio zabezpieczone, należy zapoznać się uważnie z poniższymi ostrzeżeniami i stosować urządzenie do celów, do których zostało przeznaczone, aby zapobiegać wypadkom przy pracy i uszkodzeniom. Przechowywać podręcznik w pobliżu urządzenia do późniejszych konsultacji. W przypadku cesji urządzenia innym osobom, należy zawsze pamiętać o załączeniu również podręcznika.

Informacje zawarte w podręczniku zostały oznaczone poniższymi symbolami:



Zagrożenia dla dzieci



Zagrożenia wynikające ze stosowania energii elektrycznej



Zagrożenia wynikające z innych przyczyn



Uwaga - szkody materialne

## PRZEWIDZIANE ZASTOSOWANIE

Opisywane urządzenie zostało stworzone do zastosowania domowego i w związku z tym nie może być używane do celów przemysłowych lub handlowych. Urządzenia można używać do usuwania kurzu z powierzchni. Zabrania się zasysania ciepłego popiołu, cieczy, dużych kawałków szkła, kamieni, przedmiotów o ostrych i tnących krawędziach. Wszelkie inne zastosowania urządzenia nieprzewidziane przez Konstruktora powodują wygaśnięcie odpowiedzialności ze strony Konstruktora w wyniku niewłaściwego stosowania urządzenia. Nieprawidłowe zastosowanie spowoduje dodatkowo wygaśnięcie wszelkich form gwarancji.

## OSTRZEŻENIA DOTYCZĄCE BEZPIECZEŃSTWA

### NALEŻY ZAPOZNAĆ SIĘ UWAŻNIE Z INSTRUKCJĄ PRZED UŻYCIEM.

- Urządzenie zostało stworzone do stosowania w domu lub w podobnych warunkach, a mianowicie:
  - w miejscach wyznaczonych do gotowania przez personel w sklepach, w biurach i w innych miejscach o charakterze profesjonalnym;
  - w gospodarstwach;
  - stosowanie przez klientów hoteli, moteli i innych miejsc o charakterze mieszkaniowym;
  - w miejscach typu bed and breakfast.
- Zabrania się zasysania ciepłego popiołu, cieczy, dużych kawałków szkła, kamieni, przedmiotów o ostrych i tnących krawędziach.
- Nie należy używać urządzenia bez filtrów lub gdy są one uszkodzone.
- Nie ponosimy odpowiedzialności za błędne stosowanie urządzenia i za stosowanie niezgodne z zaleceniami zawartymi w tej instrukcji.
- Zaleca się zachować oryginalne opakowanie, ponieważ bezpłatny serwis nie jest przewidziany w przypadku awarii powstałych w wyniku nieodpowiedniego opakowania produktu w czasie transportu do Autoryzowanego Centrum Serwisowego.



### Zagrożenia dla dzieci

- Urządzenie nadaje się do użytkowania przez dzieci w wieku powyżej 8 lat oraz przez osoby o zmniejszonych zdolnościach fizycznych, sensorycznych lub men-

talnych, jak również przez osoby nieposiadające odpowiedniego doświadczenia lub wiedzy, pod warunkiem, że korzystają one z urządzenia pod kierunkiem osoby odpowiedzialnej lub otrzymały i zrozumiały odpowiednie instrukcje oraz ostrzeżenia o zagrożeniach.

- Czynności związane z czyszczeniem i konserwacją przeprowadzane przez użytkownika nie powinny być wykonywane przez dzieci, jeżeli nie ukończyły one 8 lat lub jeżeli nie działają pod nadzorem.
- Upewnić się, że dzieci nie wykorzystują urządzenia do zabawy.
- Nie pozostawiać elementów opakowania w miejscu dostępnym dla dzieci, ponieważ stanowią potencjalne źródło zagrożenia.
- W przypadku utylizacji produktu w charakterze odpadu, należy uniemożliwić jego użycie poprzez odcięcie przewodu zasilania. Zaleca się ponadto unieszkodliwienie tych komponentów urządzenia, które mogą stwarzać zagrożenie, zwłaszcza dla dzieci, które mogłyby wykorzystać urządzenie do zabawy.

### **Zagrożenia wynikające ze stosowania energii elektrycznej**

- Należy zawsze trzymać urządzenie i przewód zasilający z dala od dzieci w wieku poniżej 8 lat.
- Nie pozostawiać zwisającego z ładowarki przewodu w miejscu, gdzie mógłby zostać chwycony przez dzieci.
- Przed podłączeniem urządzenia do sieci zasilającej, należy sprawdzić, czy wartość napięcia podana na tabliczce na ładowarce odpowiada napięciu sieci lokalnej.
- Używanie przedłużaczy elektrycznych innych niż te wskazane przez producenta może spowodować uszkodzenia lub wypadki.
- Należy unikać kontaktu części pod napięciem z wodą; może to doprowadzić do śmierci!
- Urządzenie nie może być zasilane przez zewnętrzne timery lub przez oddzielne instalacje sterowane zdalnie.
- Należy wybrać miejsce odpowiednio oświetlone, czyste i z łatwym dostępem do gniazda prądu.
- Odłączyć ładowarkę od urządzenia, jeżeli urządzenie nie jest używane lub przed każdą konserwacją lub czyszczeniem.
- Nie zanurzać urządzenia w wodzie lub jakichkolwiek innych płynach.
- Przed posłużeniem się przełącznikami znajdującymi się na urządzeniu lub ich regulacją albo przed dotknięciem wtyczki i przewodów upewnić się, że dłonie są suche.

### **Zagrożenia wynikające z innych przyczyn**

- Nie pozostawiać bez nadzoru urządzenia podłączonego do sieci elektrycznej.
- Nie należy stosować urządzenia, jeżeli upadło i są widoczne oznaki uszkodzenia. Nie używać urządzenia w sytuacji, gdy przewód elektryczny lub wtyczka są uszkodzone lub urządzenie jest wadliwe. Wszystkie naprawy, włączając w to wy-

mianę przewodu zasilającego, powinny być wykonywane wyłącznie przez Serwis techniczny Ariete lub przez upoważnionych techników, w sposób zapobiegający jakiegokolwiek zagrożeniu.

- Nie wprowadzać żadnych przedmiotów do otworów urządzenia. Nie zapychać przepływu powietrza.
- Czyścić szczeliny z pyłu, włókien, włosów itp.
- Nie stosować urządzenia bez filtra.
- Nie zbierać gorących przedmiotów lub przedmiotów, z których wydobywa się para lub które są w trakcie spalania jak papierosy, zapalki lub jeszcze gorący popiół.
- Nie zbierać materiału łatwopalnego lub paliw (parujące ciecze, benzyna, nafta itp.) ani nie używać w przypadku dużej ilości wody.
- Nie używać urządzenia w zamkniętych pomieszczeniach oraz w obecności par lakierów olejowych, rozpuszczalników, impregnatów, palnych pyłów lub innych toksycznych albo wybuchowych oparów.
- Nie zbierać materiału toksycznego (chlor, amoniak, preparaty do udroźniania, kwasy, itp.).



### **Uwaga - szkody materialne**

- Urządzenie ustawiać na czas nieużywania na stabilnej powierzchni.
  - Jeżeli odkurzacz zostanie ustawiony w pozycji odwróconej, mogą z niego wydostać się zabrudzenia i kurz. Upewnić się, że podczas używania odkurzacz nie zostanie ustawiony w pozycji odwróconej.
  - Przed rozpięciem odkurzania na gładkich powierzchniach, takich jak parkiet lub linoleum, sprawdzić, czy na szczotkach nie znajduje się materiał, który może pozostawiać rysy.
  - Aby nie uszkodzić podłogi, nie dociskać szczotki z dużą siłą. Na powierzchniach delikatnych, nie przesuwaj kilkakrotnie szczotki w tym samym miejscu.
  - Ruch szczotki na powierzchniach woskowanych może powodować powstawanie smug. W takim przypadku wyczyścić wilgotną ściereczką, nałożyć wosk i odczekać, aż wyschnie.
  - Nie ustawiać urządzenia lub ładowarki na bardzo ciepłych powierzchniach lub w pobliżu wolnych płomieni, aby nie dopuścić do uszkodzenia obudowy.
  - Przewód ładowarki nie może dotykać ciepłych części urządzenia.
  - Nie stosować urządzenia na zewnątrz.
  - Nie ustawiać urządzenia lub ładowarki na gorących piecykach elektrycznych lub gazowych lub w pobliżu kuchenki mikrofalowej.
  - Nie należy wystawiać urządzenia lub ładowarki na działanie czynników atmosferycznych (deszcz, słońce itp.).
- Aby zutilizować produkt w myśl europejskiej Dyrektywy 2012/19/UE, proszę zapoznać się z odpowiednią broszurą, dołączoną do produktu.

### **• NALEŻY ZACHOWAĆ INSTRUKCJĘ**



## OPIS URZĄDZENIA

---

A Przełącznik położenia szczotki	K Filtr ochronny silnika
B Szczotka	L Szczotka wielofunkcyjna
C Drażek teleskopowy	M Końcówka płaska
D Zaczep regulacji drążka teleskopowego.	N Dźwignia zwalniania korka pojemnika na kurz
E Przewód rurowy	O Pojemnik na kurz
F Korpus silnika	P Uchwyt
G Przycisk włączenia	Q Przewód zasilania + wtyczka
H Pokrywka	R Podpora ścienna
I Filtr na wylocie powietrza	S Wkręty (x 3)
J Filtr Hepa	T Kołki (x 3)

### Dane identyfikacyjne

Na tabliczce umieszczonej pod podstawą urządzenia zamieszczono poniższe dane identyfikacyjne urządzenia:

- konstruktor i znak CE
- model (Mod)
- numer seryjny (SN)
- napięcie elektryczne zasilania (V) i częstotliwość (Hz)
- pochłaniana moc elektryczna (W)
- numer serwisu

Przy ewentualnych kontaktach z Autoryzowanym Centrum Serwisowym, należy podać model i numer seryjny urządzenia.

## INSTRUKCJA UŻYTKOWANIA

---

Usunąć materiały opakowaniowe wewnątrz i na zewnątrz urządzenia. Usunąć wszystkie nalepki. Chwycić korpus silnika (F) za uchwyt. Zamontować przewód rurowy (E) na korpusie silnika (rys. 2).

Zamontować przewód rurowy na szczotce (B) (rys. 3).



### Uwaga!

Niebezpieczeństwo upadku urządzenia. Urządzenie po zamontowaniu szczotki nie może pozostawać w pozycji pionowej naciskającej na szczotkę.

Wsunąć wtyczkę do gniazda zasilania. Wcisnąć przycisk włącz (G). Urządzenie zacznie pracować z największą mocą.

Przesunąć przełącznik szczotki (A) w położenie (2), aby wyczyścić powierzchnie twarde, takie jak podłogi (rys. 4).

Przesunąć przełącznik szczotki (A) w położenie (1), aby wyczyścić powierzchnie miękkie, takie jak dywany (rys. 4).



### Uwaga!

Wyłączyć natychmiast urządzenie, jeżeli doszło do zaczepienia przedmiotów w szczotce, jak kawałek materiału, tkanina z dywanu itp. Przed ponownym uruchomieniem urządzenia, usunąć przyczynę zatkania przewodów ssących.

Gdy kurz osiągnie poziom MAKŚ, należy opróżnić pojemnik na kurz (O).

Wyłączyć urządzenie. Zdemontować przewód rurowy.

Umieścić korpus silnika nad koszem. Nacisnąć dźwignię zwalniania korka pojemnika na kurz (N). Opróżnić pojemnik z kurzu (rys. 5).

Zamknąć korek pojemnika na kurz.

Urządzenie można używać po zamontowaniu przewodu rurowego i szczotki lub samej szczotki na korpusie silnika (rys. 6).

Urządzenie wyposażone jest w dwa akcesoria – szczotkę uniwersalną (L) i końcówkę płaską (M). Akcesoria można montować na przewodzie rurowym, aby móc odkurzyć nawet trudno dostępne i wysoko położone miejsca.

Końcówki można montować bezpośrednio na korpusie silnika, aby wyczyścić okna lub wnętrze samochodu (rys. 7-8).

## PO ZAKOŃCZENIU UŻYWANIA

---

Wyłączyć urządzenie. Opróżnić pojemnik.

Zdemontować korpus silnika z przewodu rurowego.

Urządzenie odkładać w suche miejsce, poza zasięgiem dzieci.

Alternatywnie należy stosować podporę do przymocowania urządzenia do ściany. Podpora została dostarczona (R) wspólnie z wkrętami (S) i odpowiednimi kołkami (T).

Ustawić podporę na ścianie. Wyregulować wysokość podpory na ścianie w zależności od wysokości urządzenia. Ołówkiem zaznaczyć na ścianie trzy otwory podpory. Zdjąć podporę ze ściany. Wywiercić otwory w ścianie wiertarką na zaznaczonej wysokości. Umieścić dostarczone kołki (T) w otworach. Ponownie przyłożyć podporę do ściany z otworami na wysokości kołków. Umieścić dostarczone wkręty (S) w otworach. Dokręcić wkręty śrubokrętem. Zaczepić urządzenie do podpory (Rys. 12).

## CZYSZCZENIE URZĄDZENIA

---



### Uwaga!

Wszystkie operacje związane z czyszczeniem i wymienione poniżej muszą być przeprowadzane na wyłączonym urządzeniu i z odłączonym z kontaktu przewodem zasilającym. Nie zanurzać korpusu silnika, wtyczki i przewodu elektrycznego w wodzie lub w innych cieczach. Do czyszczenia używać wilgotnej ściereczki. Nie stosować bezpośredniego strumienia wody.



### Uwaga!

Regularne zabiegi konserwacyjne oraz regularne czyszczenie urządzenia chronią je i pozwalają mu dłużej zachowywać sprawność działania.

Zasysane zabrudzenia gromadzone są w pojemniku na kurz (O). Wypływające powietrze oczyszczane jest przez filtr Hepa (J), znajdujący się wewnątrz pojemnika na kurz, filtr ochronny silnika (K) oraz filtr na wyclocie powietrza (I), zamontowany w górnej części korpusu silnika.



### Uwaga!

Nie używać urządzenia bez filtra lub gdy jest on uszkodzony. Zasysany kurz mógłby dostać się do wnętrza urządzenia i uszkodzić silnik.

## Czyszczenie korpusu urządzenia



### Uwaga!

Wyczyścić stałe elementy urządzenia z pomocą wilgotnej szmatki nie ścierniej, aby nie uszkodzić obudowy.

## Czyszczenie szczotki

**Nie smarować ani nie oleić części w ruchu, aby zapobiec przyleganiu do nich włosów i włókien.**

Szczotka może zostać zdemontowana w celu wyczyszczenia włosa.

Zdemontować szczotkę (B) z przewodu rurowego.

Odwrócić szczotkę.

Wyczyścić włosie z nagromadzonych zabrudzeń.

### **Czyszczenie filtra wylotu powietrza**

Filtr wylotu powietrza (rys. 9) zamontowany jest pod pokrywą (H), na korpusie silnika. Obrócić pokrywę (H) w lewo, aby ją otworzyć. Wysunąć filtr na wylocie powietrza.



#### **Uwaga!**

Filtr wylotu powietrza myć tylko czystą wodą, nie używać mydeł ani detergentów.

Umieścić filtr wylotu powietrza na swoim miejscu. Zamknąć pokrywę korpusu silnika, obracając ją w prawo.

### **Czyszczenie filtra Hepa i filtra zabezpieczającego silnik**

Filtr Hepa (J) jest wysokowydajnym filtrem, usuwającym zanieczyszczenia i filtrującym każdego rodzaju cząstki, a nawet bakterie. Filtr Hepa zamontowany jest wewnątrz pojemnika na kurz.

Umieścić korpus silnika nad koszem. Nacisnąć dźwignię zwalniania korka pojemnika na kurz. Opróżnić pojemnik z kurzu.

Wysunąć filtra zabezpieczający silnik ze zbiornika na kurz (rys. 10). Wysunąć filtra Hepa ze zbiornika na kurz (rys. 11). Umyć filtry wodą.



#### **Uwaga!**

Filtr Hepa myć tylko czystą wodą, nie używać mydeł ani detergentów.

Filtr Hepa zaleca się często wymieniać (co 4 - 6 miesięcy), aby zapobiec krążeniu bakterii w powietrzu.

Wsunąć filtr Hepa do pojemnika na kurz. Filtr ochronny silnika posiada wypusty, które należy wsunąć w gniazda znajdujące się na pojemniku na kurz.

Wsunąć filtr ochronny silnika do pojemnika na kurz w taki sposób, aby szersza część zwrócona była do korpusu silnika.

### **WYŁĄCZENIE Z EKSPLOATACJI**

---

W przypadku wyłączenie z użytkowania, urządzenie należy odłączyć od źródła zasilania. Opróżnić pojemnik. W razie złomowania należy pamiętać o rozdzieleniu różnorodnych materiałów stosowanych do budowy urządzenia i przystąpić do utylizacji zgodnie ze składem urządzenia i obowiązującymi przepisami prawa w kraju użytkowania.