



# CLIMATIZZAZIONE 2019



# L'Azienda

Olimpia Splendid ha portato nei mercati internazionali i suoi prodotti inerenti alla climatizzazione e al riscaldamento, distinguendosi per il suo spirito Made in Italy. Il Gruppo, che oggi ha all'attivo più di 71 brevetti depositati, punta a una proposta di innovativi sistemi integrati per la gestione del clima domestico, con il consueto impegno verso lo sviluppo di soluzioni efficienti, originali e rinnovabili.

## Vision



COMFORT AT HOME. Offrire a tutti, in Italia e all'estero, prodotti e sistemi in grado di soddisfare ogni esigenza legata alle diverse stagioni, assicurando i benefici di un comfort completo sia in ambito residenziale che commerciale

## Mission



Progettiamo e costruiamo i nostri prodotti nel rispetto ambientale, sviluppando soluzioni efficienti, innovative e di elevata finitura estetica.

## Values



Innovazione, Design, sostenibilità e il valore delle persone sono i pilastri su cui l'azienda ha creato una storia fatta di entusiasmo e crescita che dura da oltre sessant'anni.

### INNOVAZIONE

Innovare per noi significa produrre soluzioni ingegneristiche con tecnologia all'avanguardia, integrandole al più ricercato design. Inventiamo affidandoci ai più severi protocolli di prodotto, investiamo ogni anno sulla ricerca e lo sviluppo, col fine di realizzare brevetti unici nel loro genere.



4

CAMERE CALORIMETRICHE



5%

FATTURATO INVESTITO IN R&D OGNI ANNO\*



50+

MARCHI REGISTRATI

### DESIGN

Realizziamo progetti che si integrano perfettamente in ogni ambiente, grazie a un'estetica congegnata e ricercata. Il nostro Made in Italy è stato riconosciuto e premiato a livello internazionale.



10+ DESIGN AWARDS

### SOSTENIBILITÀ

Il miglioramento tecnologico per noi deve coincidere col rispetto per le risorse naturali. Olimpia Splendid è Socio Fondatore e Sostenitore dei consorzi Eco ped e Ridomus.



CONSORZIO NAZIONALE RICICLO PICCOLI ELETTRODOMESTICI



consorzio riciclo condizionatori per uso domestico

Partner Agenzia CasaClima - KlimaHaus

**OLIMPIA  
SPLENDID**  
HOME OF COMFORT

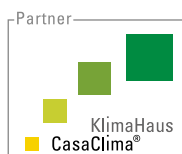

### PERSONE

Abbiamo sempre basato la nostra attività sul valore intrinseco delle persone. Investiamo in risorse in cui tutto il Gruppo si può riconoscere, in modo che la nostra efficienza e qualità siano prima di tutto frutto di ciò che viviamo.

# L'Azienda

## Noi

"Il successo di un'Azienda, di una comunità è figlio dei valori che la ispirano. Serietà, competenza, impegno, rispetto, responsabilità sono le premesse per la crescita. Da parte mia e della mia famiglia aggiungo lo spirito di servizio. Alla proprietà si richiede un sovrappiù di responsabilità che è rappresentato dall'obbligo di considerarsi al servizio dell'Azienda. È per questo che non l'abbiamo mai considerata un fine ma il mezzo per realizzare le nostre e le vostre capacità, le nostre e le vostre aspirazioni"

Il presidente Ing. Roberto Saccone, estratto dal discorso durante il 60esimo anniversario.

## Storia

Olimpia Splendid è stata fondata nel 1956 a Gualtieri come un'azienda familiare. Affermandoci agli inizi come un consolidato produttore di legno, gas e unità di riscaldamento a paraffina, abbiamo colto l'occasione di svilupparci anche nella gamma della climatizzazione, fino a raggiungere negli anni '90 il secondo posto nella vendita di condizionatori portatili in Italia. Per merito dell'intuizione e del lancio del primo climatizzatore senza unità esterna, l'UNICO, dal 2000 in poi la nostra azienda prospera, come i nostri obiettivi.



Da oltre 60 anni Olimpia Splendid ha portato i suoi prodotti made in Italy nei mercati a livello internazionale con il suo consueto impegno per lo sviluppo di soluzioni efficienti, innovative e rinnovabili.

Abbiamo oggi 5 filiali: Cina, Francia, Spagna, Brasile e USA ed esportiamo i nostri prodotti in oltre 50 paesi in tutto il mondo.

## il Gruppo



**OLIMPIA SPLENDID ITALY**  
Headquarters e sito produttivo

**OLIMPIA SPLENDID  
AIR CONDITIONING (SHANGHAI) CO., LTD.**  
Filiale commerciale

**OLIMPIA SPLENDID IBERICA S.L.**  
Filiale commerciale

**OLIMPIA SPLENDID FRANCE S.A.R.L.**  
Filiale commerciale

**OLIMPIA SPLENDID BRASIL**  
Filiale commerciale

**OLIMPIA SPLENDID USA Inc.**  
Filiale commerciale

# Un Mondo di Servizi su Misura



Tutte le informazioni sono disponibili gratuitamente accedendo al sito [olimpiasplendid.it](http://olimpiasplendid.it)



## STORE LOCATOR

Trova il distributore più vicino a te, cliccando nella sezione STORE LOCATOR.



## RICERCA CENTRO ASSISTENZA

Cliccando nella sezione **CENTRI ASSISTENZA E RICAMBI**, sarà possibile ricercare il Centro Assistenza Tecnica più vicino.



## RICHIESTA INTERVENTO CENTRO ASSISTENZA TECNICO

Cliccando nella sezione **SERVIZI E GARANZIE /RICHIEDI INTERVENTO** ed inserendo la matricola del prodotto (presente sul certificato di garanzia e sulla targa dati dello stesso), sarà possibile richiedere l'intervento del Centro Assistenza Tecnica Autorizzato direttamente dal sito web.



Numero blu per attivazioni garanzia, per informazioni generali sui punti vendita, informazioni sui prodotti e riparazioni fuori garanzia. Servizio attivo dal lunedì al venerdì dalle 8:30 alle 20:30 e sabato dalle 8 alle 12 e dalle 14 alle 18. Costi telefonata secondo il piano tariffario previsto dal proprio operatore.



Numero verde gratuito di servizio, a disposizione del cliente per richiesta di intervento di riparazione in garanzia.





## Area download

Nell'area online [www.olimpiasplendid.it/area\\_download](http://www.olimpiasplendid.it/area_download) i Professionisti possono trovare informazioni utili tra cui cataloghi prodotto, manuali d'uso e installazione, quaderni tecnici, dime e dimensionali.



## GARANZIE 2019

L'estensione di **Garanzia Commerciale** di **Olimpia Splendid** è **gratuita**, salvo diversa indicazione, **semplicissima da attivare** ed offre tutti i vantaggi di un servizio garantito direttamente dalla Casa Madre e gestito, sull'intero territorio nazionale, dalla propria rete di Centri di Assistenza Tecnica qualificati.

	 <b>UNICO</b> (4 anni)	 <b>ELITE</b> (3 anni)	 <b>AVVIAMENTO PREMIUM</b> (3 anni)	 <b>SMART</b> (2 anni)
<b>UNICO (condizionatore senza unità esterna)</b>	■	■		
<b>Condizionatore MONOSPLIT*</b>		■		
<b>Condizionatore MULTISPLIT</b>		■		
<b>Condizionatori PORTATILI</b>		■		
<b>Deumidificatori</b>				■

**GARANZIA UNICO 4 ANNI.** La garanzia commerciale 4 anni **aggiunge gratuitamente ulteriori 2 anni alla garanzia di legge**. E' rivolta a tutti gli utenti (persone fisiche) che acquistano un prodotto della gamma UNICO, immesso sul mercato da Olimpia Splendid dopo il 31.01.2015, presso un UNICO Qualified Partner. La presente **promozione gratuita** è valida sino al 31.12.2019.

**GARANZIA ÉLITE 3 ANNI.** La garanzia commerciale 3 anni **aggiunge gratuitamente 1 anno alla garanzia di legge**. E' rivolta a tutti gli utenti (persone fisiche) che acquistano un prodotto inserito in una delle seguenti gamme: UNICO, condizionatori MONO SPLIT, condizionatori MULTI SPLIT, condizionatori PORTATILI. La presente **promozione gratuita** è valida sino al 31.12.2019.

**GARANZIA AZIENDE.** Anche aziende e professionisti (con Partita IVA), che registrano i prodotti acquistati, possono usufruire delle seguenti **estensioni di garanzia gratuita che si aggiungono al singolo anno** di garanzia di legge.

**2 anni aggiuntivi** su tutti i prodotti della gamma UNICO (se acquistati presso un UNICO Qualified Partner)

**1 anno aggiuntivo** su tutti i prodotti appartenenti alle gamme UNICO, condizionatori MONO SPLIT (gamma Commercial inclusa), condizionatori MULTI SPLIT, stufa a pellet MIA, condizionatori PORTATILI, deumidificatori, stufe a gas, VMC Sitali.

La presente **promozione gratuita** è valida sino al 31.12.2019.

## INCENTIVI E DETRAZIONI FISCALI



### Ecobonus

sul sito [www.olimpiasplendid.it](http://www.olimpiasplendid.it) è possibile trovare approfondimenti e guide per la detrazione del 65% per la riqualificazione energetica degli edifici e per la detrazione del 50% per il risparmio energetico sulla ristrutturazione edilizia.



### Conto termico 2.0

Pubblica amministrazione e privati possono usufruire dell'incentivo diretto e stabile del conto termico per interventi per la produzione di energia termica da fonti rinnovabili e per l'incremento dell'efficienza energetica. Sul sito [www.olimpiasplendid.it](http://www.olimpiasplendid.it) viene fornito un simulatore per il calcolo degli incentivi a seconda del prodotto e della zona climatica.



### Tariffa elettrica TD

Dal 1° gennaio 2016 è partita la Riforma delle tariffe elettriche che si concluderà nell'anno 2020. Con la riforma tariffaria si intendono eliminare le differenziazioni dei prezzi per scaglioni di consumo, in modo tale da ottenere una tariffa lineare, più equa, più trasparente, più aderente ai costi dei servizi forniti dal sistema elettrico e anche più adatta a stimolare investimenti rivolti verso un sistema energetico più sostenibile.

Per maggiori informazioni visitare il sito: [www.arera.it](http://www.arera.it)

# INDICE

## 9 CLIMATIZZATORI PORTATILI

- 12 DOLCECLIMA® COMPACT 8P
- 14 DOLCECLIMA® COMPACT 9P
- 16 DOLCECLIMA® COMPACT 10P
- 18 DOLCECLIMA® SILENT 10P
- 20 DOLCECLIMA® SILENT 12P
- 22 DOLCECLIMA® 12 HP P
- 24 DOLCECLIMA® AIR PRO 13 A+
- 26 DOLCECLIMA® AIR PRO 14
- 28 DOLCECLIMA® AIR PRO 14 HP

## 31 UNICO

- 36 WI-FI UNICO®
- 38 UNICO® AIR
- 40 UNICO® AIR INVERTER
- 42 UNICO® AIR INCASSO
- 44 UNICO® AIR INVERTER INCASSO
- 46 UNICO® SMART
- 48 UNICO® INVERTER
- 50 UNICO® TWIN
- 52 UNICO® EASY
- 54 UNICO® R
- 56 UNICO® BOILER

## 59 CLIMATIZZATORI FISSI

- 60 WI-FI SPLIT
- 62 ARYAL S1 E INVERTER
- 64 ARYAL S1 E CONNECT
- 66 ARYAL MULTISPLIT

## 71 RAFFRESCATORI

- 72 PELER 4E
- 74 PELER 4
- 76 PELER 5
- 78 PELER 6E
- 80 PELER 7
- 82 PELER 20
- 84 PELER CHILL



# INDICE ALFABETICO

ARYAL MULTISPLIT	66	UNICO® AIR	38
ARYAL S1 E CONNECT	64	UNICO® AIR INCASSO	42
ARYAL S1 E INVERTER	62	UNICO® AIR INVERTER	40
		UNICO® AIR INVERTER INCASSO	44
DOLCECLIMA® 12 HP P	22	UNICO® BOILER	56
DOLCECLIMA® AIR PRO 13 A+	24	UNICO® EASY	52
DOLCECLIMA® AIR PRO 14	26	UNICO® INVERTER	48
DOLCECLIMA® AIR PRO 14 HP	28	UNICO® R	54
DOLCECLIMA® COMPACT 10P	16	UNICO® SMART	46
DOLCECLIMA® COMPACT 8P	12	UNICO® TWIN	50
DOLCECLIMA® COMPACT 9P	14		
DOLCECLIMA® SILENT 10P	18	WI-FI SPLIT	60
DOLCECLIMA® SILENT 12P	20	WI-FI UNICO®	36
NEXYA® MULTISPLIT	69		
PELER 20	82		
PELER 4	74		
PELER 4E	72		
PELER 5	76		
PELER 6E	78		
PELER 7	80		
PELER CHILL	84		

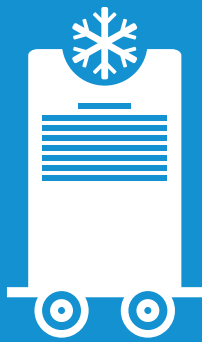

# CLIMATIZZATORI **P**ORTATILI

# La gamma DOLCECLIMA®

	<p><b>DOLCECLIMA® compact 8 P</b></p> <p><b>A</b></p> <p>Compact Technology </p>		<p><b>DOLCECLIMA® 12 HP P</b></p> <p><b>A</b> <b>A+</b>*</p> <p><small>*classe energetica in riscaldamento</small></p>
	<p><b>DOLCECLIMA® compact 9 P</b></p> <p><b>A</b></p> <p>Compact Technology </p>		<p><b>DOLCECLIMA® Air Pro 13 A+</b></p> <p><b>A+</b></p> <p>Pro Power </p>
	<p><b>DOLCECLIMA® compact 10 P</b></p> <p><b>A</b></p> <p>Compact Technology </p>		<p><b>DOLCECLIMA® Air Pro 14</b></p> <p><b>A</b></p> <p>Pro Power </p>
	<p><b>DOLCECLIMA® silent 10 P</b></p> <p><b>A</b></p> <p>Silent System </p>		<p><b>DOLCECLIMA® Air Pro 14 HP</b></p> <p><b>A</b> <b>A+</b>*</p> <p>Pro Power </p> <p><small>*classe energetica in riscaldamento</small></p>
	<p><b>DOLCECLIMA® silent 12 P</b></p> <p><b>A</b></p> <p>Silent System </p>		

## LA NUOVA FRONTIERA DEL COMFORT PORTATILE

Compatti ed eleganti i nuovi modelli DOLCECLIMA® tutti in classe A e A+ rispettano l'ambiente utilizzando gas ecologici. Con il nuovo display touch a sfioro caratterizzato dalle innovative funzioni di **BLUE AIR TECHNOLOGY**, per una perfetta distribuzione dell'aria nell'ambiente e di **SILENT SYSTEM**, per una massima silenziosità ed eccellente efficienza e compattezza.

I nuovi DOLCECLIMA® sono stati concepiti secondo il nuovo sistema di distribuzione dell'aria nell'ambiente, al fine di ottenere un'erogazione uniforme e di garantire il massimo comfort nell'utilizzo; grazie al sistema di **BLUE AIR TECHNOLOGY** l'aria fredda emessa non investe direttamente gli occupanti nella stanza, ma il getto molto alto e profondo arriva ad un'altezza di 4 metri e a più di 3 metri di ampiezza creando una temperatura uniforme nell'ambiente.

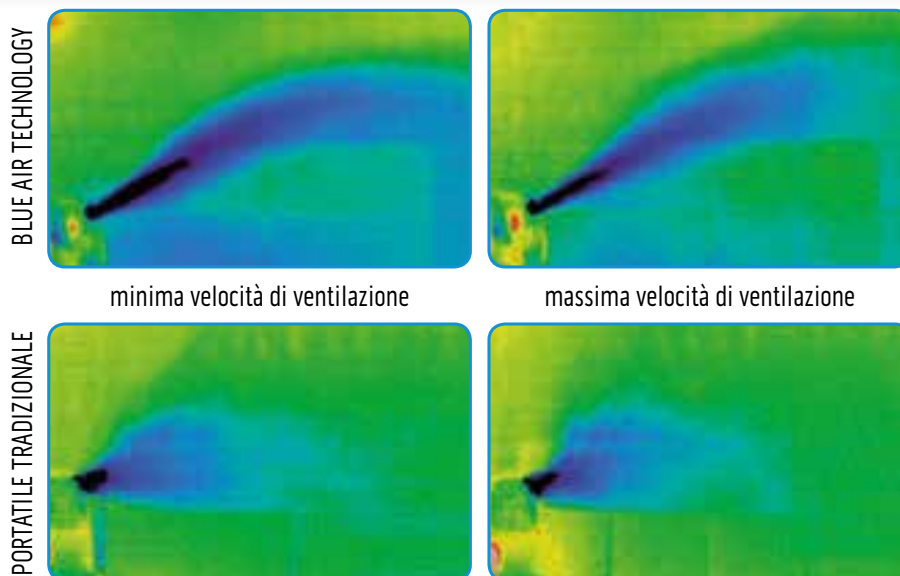

Per meglio comprendere la differenza tra i portatili DOLCECLIMA® e un portatile tradizionale, sopra trovate l'immagine esplicativa della termografia che rappresenta i due funzionamenti a confronto, testati in una stanza di 3,5 metri di lunghezza e 2,7 metri di altezza. Il test si è svolto alla massima e alla minima velocità di ventilazione delle macchine, che nelle varie foto sono posizionate in basso a sinistra. Le macchie di colore azzurro rappresentano il lancio dell'aria fresca del condizionatore; da tutto ciò si può notare che i diversi DOLCECLIMA® Silent producono un flusso di aria che riempie la stanza in modo omogeneo.

La performance del **SILENT SYSTEM** dei portatili DOLCECLIMA® è unica, grazie ad un ventilatore tangenziale di nuova concezione, che permette di muovere un'elevata quantità d'aria con il minimo rumore e il minimo consumo elettrico; il risultato è un'unità estremamente silenziosa ed altamente efficiente.

NEW

# DOLCECLIMA® compact 8 P

DOLCECLIMA COMPACT 8 P Cod. 01913



Italian Design by  
Sebastiano Ercoli & Alessandro Garlandini

## CARATTERISTICHE

- Capacità di refrigerazione: 2,1 kW<sup>(1)</sup>
- Classe energetica: **A**
- Potenza sonora: **63 dB (A)**
- Indice di efficienza energetica nominale: EER 2.7<sup>(1)</sup>
- Gas refrigerante: R290
- Niente tanica: smaltimento automatico della condensa
- Telecomando multifunzione
- Display LCD
- Timer 12h
- Pratiche maniglie laterali
- Ruote
- Kit finestra incluso

## FUNZIONI

- Funzione di ventilazione:**  
2 velocità di ventilazione regolabili. Può inoltre essere utilizzata la modalità di sola ventilazione.
- Funzione deumidificazione**
- Funzione Auto:** funzionamento automatico che regola il raffrescamento in relazione alla temperatura dell'ambiente, per ottimizzare il consumo energetico.
- Funzione Sleep:** aumenta gradualmente la temperatura impostata e garantisce una rumorosità ridotta per un maggior benessere notturno.
- Funzione Turbo:**  
Massima velocità di ventilazione.  
Super fresco.



### COMPACT TECHNOLOGY

Ingombri ridotti: solo 70 cm di altezza e 35 cm di larghezza.



### REMOTE CONTROL

Con telecomando user-friendly, per una facile e rapida impostazione di tutte le funzioni.



### RUOTE PIROETTANTI

Pratiche ruote piroettanti per una maggiore praticità di spostamento.





### GAS REFRIGERANTE NATURALE R290

Il refrigerante naturale con il minimo impatto sul riscaldamento globale (GWP = 3)

(1) Secondo normativa EN14511

## DATI TECNICI PRELIMINARI

**DOLCECLIMA COMPACT 8 P**

Codice prodotto			01913
Codice EAN			8021183019131
Capacità nominale di raffreddamento (1)	P nominale	kW	 2,1
Potenza nominale assorbita per il raffreddamento (1)	PEER	kW	0,76
Assorbimento nominale per il raffreddamento (1)		A	3,30
Indice di efficienza energetica nominale (1)	EERd		2,7
Classe di efficienza energetica in raffreddamento (1)			
Consumo di energia in modo " termostato spento "	PTO	W	1
Consumo di energia in modo " attesa " ( EN 62301 )	PSB	W	0,5
Consumo di energia per apparecchiature a singolo condotto (1) funzione raffreddamento	QSD	kWh/h	0,76
Tensione di alimentazione		V-F-Hz	220-240-1-50
Tensione di alimentazione min / max		V	198 / 264
Potenza assorbita massima in modalità raffreddamento (1)		W	960
Assorbimento massimo in modalità raffreddamento (1)		A	5,00
Capacità di deumidificazione (2)		l/h	1,8
Portata aria ambiente ( max/med/min )		m³/h	319 / 213
Velocità di ventilazione			2
Tubo flessibile ( lunghezza x diametro )		mm	1500 x 150
Portata massima telecomando ( distanza / angolo )		m / °	8 / ±80°
Dimensioni ( Larg. x Prof x Alt. ) (senza imballo)		mm	345 x 355 x 703
Dimensioni ( Larg. x Prof x Alt. ) (con imballo)		mm	390 x 400 x 880
Peso ( senza imballo )		kg	22,5
Peso ( con imballo )		kg	26
Livello di pressione sonora		dB(A) min-max	47 - 52,5
Livello di potenza sonora ( solo interna ) ( EN 12102 )	LWA	dB(A)	 63
Grado di protezione degli involucri			IP 10
Gas refrigerante*		Tipo	R290
Potenziale di riscaldamento globale	GWP	kgCO2 eq.	3
Carica gas refrigerante		kg	0,13
Max pressione di esercizio		MPa	2,6
Max pressione di esercizio lato aspirazione		MPa	1,00

### CONDIZIONI LIMITE DI FUNZIONAMENTO

Temperatura Ambiente interno	Temperature massime di esercizio in raffreddamento	DB 35°C - WB 32°C
	Temperature minime di esercizio in raffreddamento	DB 17°C
Temperatura Ambiente esterno	Temperature massime di esercizio in raffreddamento	DB 43°C - WB 32°C
	Temperature minime di esercizio in raffreddamento	DB 18°C - WB 16°C

(1) condizioni di prova: i dati si riferiscono alla norma EN14511

(2) condizioni di prova:30/27.1°C (DB/WB) in modalità deumidificazione.

\*Apparecchiatura ermeticamente sigillata

E' incluso un tubo flessibile per l'espulsione dell'aria (ø 150 mm, lunghezza 1,5 m)

NEW

# DOLCECLIMA<sup>®</sup> compact 9 P

DOLCECLIMA COMPACT 9 P Cod. 01914



Italian Design by  
Sebastiano Ercoli & Alessandro Garlandini

## CARATTERISTICHE

- Capacità di refrigerazione: 2,34 kW<sup>(1)</sup>
- Classe energetica: **A**
- Potenza sonora: **62 dB (A)**
- Indice di efficienza energetica nominale: EER 2,6<sup>(1)</sup>
- Gas refrigerante: R290
- Niente tanica: smaltimento automatico della condensa
- Telecomando multifunzione
- Display LCD
- Timer 12h
- Pratiche maniglie laterali
- Ruote
- Kit finestra incluso

## FUNZIONI

- Funzione di ventilazione:**  
2 velocità di ventilazione regolabili. Può inoltre essere utilizzata la modalità di sola ventilazione.
- Funzione deumidificazione**
- Funzione Auto:** funzionamento automatico che regola il raffreddamento in relazione alla temperatura dell'ambiente, per ottimizzare il consumo energetico.
- Funzione Sleep:** aumenta gradualmente la temperatura impostata e garantisce una rumorosità ridotta per un maggior benessere notturno.
- Funzione Turbo:**  
Massima velocità di ventilazione.  
Super fresco.



### COMPACT TECHNOLOGY

Ingombri ridotti: solo 70 cm di altezza e 35 cm di larghezza.



### REMOTE CONTROL

Con telecomando user-friendly, per una facile e rapida impostazione di tutte le funzioni.



### RUOTE PIROETTANTI

Pratiche ruote piroettanti per una maggiore praticità di spostamento.





### GAS REFRIGERANTE NATURALE R290

Il refrigerante naturale con il minimo impatto sul riscaldamento globale (GWP = 3)

(1) Secondo normativa EN14511



**DATI TECNICI PRELIMINARI**
**DOLCECLIMA COMPACT 9 P**

Codice prodotto			01914
Codice EAN			8021183019148
Capacità nominale di raffreddamento (1)	P nominale	kW	 2,34
Potenza nominale assorbita per il raffreddamento (1)	PEER	kW	0,90
Assorbimento nominale per il raffreddamento (1)		A	4,10
Indice di efficienza energetica nominale (1)	EERd		2,6
Classe di efficienza energetica in raffreddamento (1)			
Consumo di energia in modo " termostato spento "	PTO	W	1
Consumo di energia in modo " attesa " ( EN 62301 )	PSB	W	0,5
Consumo di energia per apparecchiature a singolo condotto (1) funzione raffreddamento	QSD	kWh/h	0,9
Tensione di alimentazione		V-F-Hz	220-240-1-50
Tensione di alimentazione min / max		V	198 / 264
Potenza assorbita massima in modalità raffreddamento (1)		W	1100
Assorbimento massimo in modalità raffreddamento (1)		A	5,80
Capacità di deumidificazione (2)		l/h	2,14
Portata aria ambiente ( max/med/min )		m³/h	286 / 194
Velocità di ventilazione			2
Tubo flessibile ( lunghezza x diametro )		mm	1500 x 150
Portata massima telecomando ( distanza / angolo )		m / °	8 / ±80°
Dimensioni ( Larg. x Prof x Alt. ) (senza imballo)		mm	345 x 355 x 703
Dimensioni ( Larg. x Prof x Alt. ) (con imballo)		mm	390 x 400 x 880
Peso ( senza imballo )		kg	25,5
Peso ( con imballo )		kg	28,1
Livello di pressione sonora		dB(A) min-max	47 - 52
Livello di potenza sonora ( solo interna ) ( EN 12102 )	LWA	dB(A)	 62
Grado di protezione degli involucri			IP 10
Gas refrigerante*		Tipo	R290
Potenziale di riscaldamento globale	GWP	kgCO2 eq.	3
Carica gas refrigerante		kg	0,15
Max pressione di esercizio		MPa	2,6
Max pressione di esercizio lato aspirazione		MPa	1,0

**CONDIZIONI LIMITE DI FUNZIONAMENTO**

Temperatura Ambiente interno	<b>Temperature massime di esercizio in raffreddamento</b>	DB 35°C - WB 32°C
	<b>Temperature minime di esercizio in raffreddamento</b>	DB 16°C
Temperatura Ambiente esterno	<b>Temperature massime di esercizio in raffreddamento</b>	DB 43°C - WB 32°C
	<b>Temperature minime di esercizio in raffreddamento</b>	DB 18°C - WB 16°C

(1) condizioni di prova: i dati si riferiscono alla norma EN14511

(2) condizioni di prova:30/27.1°C (DB/WB) in modalità deumidificazione.

\*Apparecchiatura ermeticamente sigillata

E' incluso un tubo flessibile per l'esplulsione dell'aria (ø 150 mm, lunghezza 1,5 m)

NEW

# DOLCECLIMA® compact 10 P

DOLCECLIMA COMPACT 10 P Cod. 01921



Italian Design by  
Sebastiano Ercoli & Alessandro Garlandini

## CARATTERISTICHE

- Capacità di refrigerazione: 2,64 kW<sup>(1)</sup>
- Classe energetica: **A**
- Potenza sonora: **63 dB (A)**
- Indice di efficienza energetica nominale: EER 2,6<sup>(1)</sup>
- Gas refrigerante: R290
- Niente tanica: smaltimento automatico della condensa
- Telecomando multifunzione
- Display LCD
- Timer 12h
- Pratiche maniglie laterali
- Ruote
- Kit finestra incluso

## FUNZIONI

- Funzione di ventilazione:** 2 velocità di ventilazione regolabili. Può inoltre essere utilizzata la modalità di sola ventilazione.
- Funzione deumidificazione**
- Funzione Auto:** funzionamento automatico che regola il raffrescamento in relazione alla temperatura dell'ambiente, per ottimizzare il consumo energetico.
- Funzione Sleep:** aumenta gradualmente la temperatura impostata e garantisce una rumorosità ridotta per un maggior benessere notturno.
- Funzione Turbo:** Massima velocità di ventilazione. Super fresco.



### COMPACT TECHNOLOGY

Ingombri ridotti: solo 70 cm di altezza e 35 cm di larghezza.



### REMOTE CONTROL

Con telecomando user-friendly, per una facile e rapida impostazione di tutte le funzioni.



### RUOTE PIROETTANTI

Pratiche ruote piroettanti per una maggiore praticità di spostamento.





### GAS REFRIGERANTE NATURALE R290

Il refrigerante naturale con il minimo impatto sul riscaldamento globale (GWP = 3)

(1) Secondo normativa EN14511

## DATI TECNICI PRELIMINARI

**DOLCECLIMA COMPACT 10 P**

Codice prodotto			01921
Codice EAN			8021183019216
Capacità nominale di raffreddamento (1)	P nominale	kW	 2,64
Potenza nominale assorbita per il raffreddamento (1)	PEER	kW	1,00
Assorbimento nominale per il raffreddamento (1)		A	4,35
Indice di efficienza energetica nominale (1)	EERd		2,6
Classe di efficienza energetica in raffreddamento (1)			
Consumo di energia in modo " termostato spento "	PTO	W	1
Consumo di energia in modo " attesa " ( EN 62301 )	PSB	W	0,5
Consumo di energia per apparecchiature a singolo condotto (1) funzione raffreddamento	QSD	kWh/h	1,0
Tensione di alimentazione		V-F-Hz	220-240-1-50
Tensione di alimentazione min / max		V	198 / 264
Potenza assorbita massima in modalità raffreddamento (1)		W	1280
Assorbimento massimo in modalità raffreddamento (1)		A	6,22
Capacità di deumidificazione (2)		l/h	2,12
Portata aria ambiente ( max/med/min )		m³/h	295/0/195
Velocità di ventilazione			2
Tubo flessibile ( lunghezza x diametro )		mm	1500 x 150
Portata massima telecomando ( distanza / angolo )		m / °	8 / ±80°
Dimensioni ( Larg. x Prof x Alt. ) (senza imballo)		mm	345 x 355 x 703
Dimensioni ( Larg. x Prof x Alt. ) (con imballo)		mm	390 x 400 x 880
Peso ( senza imballo )		kg	25,3
Peso ( con imballo )		kg	28,1
Livello di pressione sonora		dB(A) min-max	47 - 52
Livello di potenza sonora ( solo interna ) ( EN 12102 )	LWA	dB(A)	 63
Grado di protezione degli involucri			IP 10
Gas refrigerante*		Tipo	R290
Potenziale di riscaldamento globale	GWP	kgCO2 eq.	3
Carica gas refrigerante		kg	0,17
Max pressione di esercizio		MPa	2,6
Max pressione di esercizio lato aspirazione		MPa	1,0

### CONDIZIONI LIMITE DI FUNZIONAMENTO

Temperatura Ambiente interno	<b>Temperature massime di esercizio in raffreddamento</b>	DB 35°C - WB 32°C
	<b>Temperature minime di esercizio in raffreddamento</b>	DB 16°C
Temperatura Ambiente esterno	<b>Temperature massime di esercizio in raffreddamento</b>	DB 43°C - WB 32°C
	<b>Temperature minime di esercizio in raffreddamento</b>	DB 18°C - WB 16°C

(1) condizioni di prova: i dati si riferiscono alla norma EN14511

(2) condizioni di prova:30/27.1°C (DB/WB) in modalità deumidificazione.

\*Apparecchiatura ermeticamente sigillata

E' incluso un tubo flessibile per l'espulsione dell'aria (ø 150 mm, lunghezza 1,5 m)

NEW

# DOLCECLIMA® silent 10 P





DOLCECLIMA SILENT 10 P Code 01920



## CARATTERISTICHE

Capacità di refrigerazione: 2,6 kW<sup>(2)</sup>  
 Classe energetica: **A**  
 Potenza sonora: **48 (A) 63**  
 Indice di efficienza energetica nominale: EER 2,8<sup>(2)</sup>  
 Gas refrigerante: R290  
 Niente tanica: smaltimento automatico della condensa  
 Telecomando multifunzione  
 Display LCD  
 Timer 12h  
 Pratiche maniglie laterali  
 Ruote

## FUNZIONI

-  **Funzione di ventilazione:**  
3 velocità di ventilazione regolabili. Può inoltre essere utilizzata la modalità di sola ventilazione.
-  **Funzione deumidificazione**
-  **Funzione Auto:** funzionamento automatico che regola il raffrescamento in relazione alla temperatura dell'ambiente, per ottimizzare il consumo energetico.
-  **Funzione Sleep:** aumenta gradualmente la temperatura impostata e garantisce una rumorosità ridotta per un maggior benessere notturno.
-  **Funzione Turbo:**  
Massima velocità di ventilazione.  
Super fresco.



### SILENT SYSTEM

Fino al 10%<sup>(1)</sup> più silenzioso alla minima velocità.



### REMOTE CONTROL

Telecomando multifunzione.



### TOTAL WHITE DESIGN

Design essenziale sulle sfumature del bianco, per adattarsi perfettamente in ogni ambiente domestico.

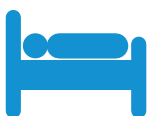

### GOODNIGHT SLEEP



### DISPLAY TOUCH A SFIORO

La tecnologia più avanzata per ottimizzare le prestazioni di raffreddamento.



### BLUE AIR TECHNOLOGY

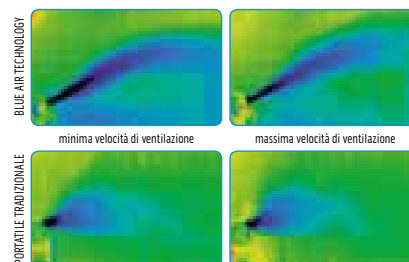

### GAS REFRIGERANTE NATURALE R290

Il refrigerante naturale con il minimo impatto sul riscaldamento globale (GWP = 3)

(1) Test di laboratorio interni sulla gamma tradizionale Olimpia Splendid  
 (2) Secondo normativa EN14511

**DATI TECNICI PRELIMINARI**
**DOLCECLIMA® SILENT 10 P**

Codice prodotto			01920
Codice EAN			8021183019209
Capacità nominale di raffreddamento (1)	P nominale	kW	2,6
Potenza nominale assorbita per il raffreddamento (1)	PEER	kW	0,90
Assorbimento nominale per il raffreddamento (1)		A	4,00
Indice di efficienza energetica nominale (1)	EERd		2,8
Classe di efficienza energetica in raffreddamento (1)			
Consumo di energia in modo " termostato spento "	PTO	W	1
Consumo di energia in modo " attesa " ( EN 62301 )	PSB	W	0,5
Consumo di energia per apparecchiature a singolo condotto (1) funzione raffreddamento	QSD	kWh/h	0,90
Tensione di alimentazione		V-F-Hz	220-240-1-50
Tensione di alimentazione (min-max)		V	198 / 264
Potenza assorbita massima in modalità raffreddamento (1)		W	1100
Assorbimento massimo in modalità raffreddamento (1)		A	5,60
Capacità di deumidificazione		l/h	1,5
Portata aria ambiente ( max/med/min )		m³/h	355/-
Velocità di ventilazione			3
Tubo flessibile ( lunghezza x diametro )		mm	1500 x 120
Portata massima telecomando ( distanza / angolo )		m / °	8 / ±80°
Dimensioni ( Larg. x Prof x Alt. ) (senza imballo)		mm	396 x 762 x 460
Dimensioni ( Larg. x Prof x Alt. ) (con imballo)		mm	460 x 860 x 496
Peso ( senza imballo )		Kg	28,0
Peso ( con imballo )		Kg	32,8
Livello di potenza sonora ( solo interna ) ( EN 12102 )	LWA	dB(A)	63
Livello di pressione sonora (min-max) (2)		dB(A)	38-48
Grado di protezione degli involucri			IP 10
Gas refrigerante*		Tipo	R290
Potenziale di riscaldamento globale	GWP	kgCO2 eq.	3
Limite Inferiore di Infiammabilità	LFL		0,038
Carica gas refrigerante		kg	0,23
Max pressione di esercizio		MPa	12
Superficie minima del locale di installazione, uso e immagazzinamento		m²	2,60
Cavo di alimentazione ( N° poli x sezione mmq )			3 x 1,0 / VDE
Fusibile			10AT

**CONDIZIONI LIMITE DI FUNZIONAMENTO**

Temperatura Ambiente interno	<b>Temperature massime di esercizio in raffreddamento</b>	DB 35°C - WB 32°C
	<b>Temperature minime di esercizio in raffreddamento</b>	DB 17°C
Temperatura Ambiente esterno	<b>Temperature massime di esercizio in raffreddamento</b>	DB 43°C - WB 32°C
	<b>Temperature minime di esercizio in raffreddamento</b>	DB 18°C - WB 16°C

(1) condizioni di prova: i dati si riferiscono alla norma EN14511

(2) Dichiarazione dati test in camera semi anecoica a 2 m di distanza, pressione minima in sola ventilazione

\*Apparecchiatura ermeticamente sigillata

E' incluso un tubo flessibile per l'esplorazione dell'aria (ø 120 mm, lunghezza 1,5 m)

NEW

# DOLCECLIMA® silent 12 P

DOLCECLIMA SILENT 12 P Code 01919



## CARATTERISTICHE

- Capacità di refrigerazione: 2,7 kW<sup>(2)</sup>
- Classe energetica: **A**
- Potenza sonora: **64** dB(A)
- Indice di efficienza energetica nominale: EER 2,8<sup>(2)</sup>
- Gas refrigerante: R290
- Niente tanica: smaltimento automatico della condensa
- Telecomando multifunzione
- Display LCD
- Timer 12h
- Pratiche maniglie laterali
- Ruote

## FUNZIONI

- Funzione di ventilazione:** 3 velocità di ventilazione regolabili. Può inoltre essere utilizzata la modalità di sola ventilazione.
- Funzione deumidificazione:**
- Funzione Auto:** funzionamento automatico che regola il raffrescamento in relazione alla temperatura dell'ambiente, per ottimizzare il consumo energetico.
- Funzione Sleep:** aumenta gradualmente la temperatura impostata e garantisce una rumorosità ridotta per un maggior benessere notturno.
- Funzione Turbo:** Massima velocità di ventilazione. Super fresco.



### METALLIC FINISHING

Elegante finitura con verniciatura metallizzata color silver.



### REMOTE CONTROL

Telecomando multifunzione.



### DISPLAY TOUCH A SFIORO

La tecnologia più avanzata per ottimizzare le prestazioni di raffreddamento.



### SILENT SYSTEM

Fino al 10%<sup>(1)</sup> più silenzioso alla minima velocità.

### BLUE AIR TECHNOLOGY

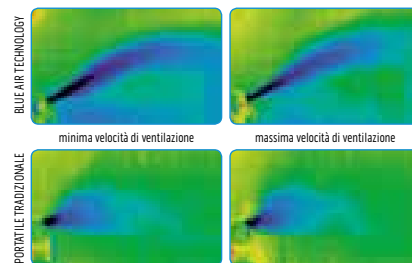

### GAS REFRIGERANTE NATURALE R290

Il refrigerante naturale con il minimo impatto sul riscaldamento globale (GWP = 3)



(1) Test di laboratorio interni sulla gamma tradizionale Olimpia Splendid  
(2) Secondo normativa EN14511

## DATI TECNICI PRELIMINARI

DOLCECLIMA® SILENT 12 P

Codice prodotto			01919
Codice EAN			8021183019193
Capacità nominale di raffreddamento (1)	P nominale	kW	2,7
Potenza nominale assorbita per il raffreddamento (1)	PEER	kW	1,01
Assorbimento nominale per il raffreddamento (1)		A	4,50
Indice di efficienza energetica nominale (1)	EERd		2,8
Classe di efficienza energetica in raffreddamento (1)			
Consumo di energia in modo " termostato spento "	PTO	W	1
Consumo di energia in modo " attesa " ( EN 62301 )	PSB	W	0,5
Consumo di energia per apparecchiature a singolo condotto (1) funzione raffreddamento	QSD	kWh/h	1,01
Tensione di alimentazione		V-F-Hz	220/240-1-50
Potenza assorbita massima in modalità raffreddamento (1)		W	1200
Assorbimento massimo in modalità raffreddamento (1)		A	6,40
Capacità di deumidificazione		l/h	2,0
Velocità di ventilazione			3
Tubo flessibile ( lunghezza x diametro )		mm	1500 x 120
Portata massima telecomando ( distanza / angolo )		m / °	8 / ±80°
Dimensioni ( Larg. x Prof x Alt. ) (senza imballo)		mm	396 x 762 x 460
Dimensioni ( Larg. x Prof x Alt. ) (con imballo)		mm	460 x 860 x 496
Peso (senza imballo)		Kg	28,5
Peso (con imballo)		Kg	32,5
Livello di potenza sonora ( solo interna ) ( EN 12102 )	LWA	dB(A)	64
Livello di pressione sonora (min-max) (2)		dB(A)	38-48
Grado di protezione degli involucri			IP 10
Gas refrigerante*		Tipo	R290
Potenziale di riscaldamento globale	GWP	kgCO <sub>2</sub> eq.	3
Carica gas refrigerante		kg	0,24
Superficie minima del locale di installazione, uso e immagazzinamento		m <sup>2</sup>	12
Max pressione di esercizio		MPa	2,60
Max pressione di esercizio lato aspirazione		MPa	1,00
Cavo di alimentazione ( N° poli x sezione mmq )			3 x 1,5
Fusibile			10AT

## CONDIZIONI LIMITE DI FUNZIONAMENTO

Temperatura Ambiente interno	Temperature massime di esercizio in raffreddamento	DB 35°C - WB 32°C
	Temperature minime di esercizio in raffreddamento	DB 17°C
Temperatura Ambiente esterno	Temperature massime di esercizio in raffreddamento	DB 43°C - WB 32°C
	Temperature minime di esercizio in raffreddamento	DB 18°C - WB 16°C

(1) condizioni di prova: i dati si riferiscono alla norma EN14511

(2) Dichiarazione dati test in camera semi anecoica a 2 m di distanza, pressione minima in sola ventilazione

\*Apparecchiatura ermeticamente sigillata

E' incluso un tubo flessibile per l'espulsione dell'aria (Ø 120 mm, lunghezza 1,5 m)

NEW

# DOLCECLIMA® 12 hp P

DOLCECLIMA 12 HP P Code 01922



## CARATTERISTICHE

- Capacità di refrigerazione: 2,7 kW<sup>(1)</sup>
- Classe energetica: **A+** / in riscaldamento **A+**
- Potenza sonora: **46 dB (A)64**
- Indice di efficienza energetica nominale: EER 2,8<sup>(1)</sup>
- Gas refrigerante: R290
- Telecomando multifunzione
- Display LCD
- Timer 12h
- Pratiche maniglie laterali
- Ruote

## FUNZIONI

- Funzione di ventilazione:** 3 velocità di ventilazione regolabili. Può inoltre essere utilizzata la modalità di sola ventilazione.
- Funzione deumidificazione**
- Funzione Auto:** funzionamento automatico che regola il raffrescamento in relazione alla temperatura dell'ambiente, per ottimizzare il consumo energetico.
- Funzione Sleep:** aumenta gradualmente la temperatura impostata e garantisce una rumorosità ridotta per un maggior benessere notturno.
- Funzione Turbo:** Massima velocità di ventilazione. Super fresco.

# A+

**HIGH EFFICIENCY TECHNOLOGY**  
Classe energetica A+ in riscaldamento.<sup>(1)</sup>



**REMOTE CONTROL**  
Telecomando multifunzione.



**POMPA DI CALORE**  
È possibile sostituire o potenziare il riscaldamento tradizionale (in modalità pompa di calore è necessario lo scarico della condensa).



**DISPLAY TOUCH A SFIORO**  
La tecnologia più avanzata per ottimizzare le prestazioni di raffreddamento.



**GAS REFRIGERANTE NATURALE R290**  
Il refrigerante naturale con il minimo impatto sul riscaldamento globale (GWP = 3)

## BLUE AIR TECHNOLOGY

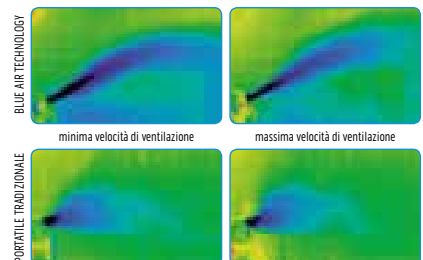

(1) Secondo normativa EN14511  
Apparecchiatura ermeticamente sigillata contenente GAS fluorurato



**DATI TECNICI PRELIMINARI**
**DOLCECLIMA® 12 HP P**

Codice prodotto			01922
Codice EAN			8021183019223
Capacità nominale di raffreddamento (1)	Pnominale	kW	2,7
Capacità nominale di riscaldamento (1)	Pnominale	kW	2,34
Potenza nominale assorbita per il raffreddamento (1)	PEER	kW	1,01
Assorbimento nominale per il raffreddamento (1)		A	4,50
Potenza nominale assorbita per il riscaldamento (1)	PCOP	kW	0,90
Assorbimento nominale per il riscaldamento (1)		A	4,00
Indice di efficienza energetica nominale (1)	EERd		2,8
Classe di efficienza energetica in raffreddamento (1)			
Classe di efficienza energetica in riscaldamento (1)			
Consumo di energia in modo " termostato spento "	PTO	W	1
Consumo di energia in modo " attesa " ( EN 62301 )	PSB	W	0,5
Consumo di energia per apparecchiature a singolo condotto (1) funzione raffreddamento	QSD	kWh/h	1,01
Consumo di energia per apparecchiature a singolo condotto (1) funzione riscaldamento	QSD	kWh/h	0,90
Tensione di alimentazione		V-F-Hz	220/240-1-50
Tensione di alimentazione minima/massima		V	198 / 264
Potenza assorbita massima in modalità raffreddamento (1)		W	1200
Assorbimento massimo in modalità raffreddamento (1)		A	6,4
Assorbimento massimo in modalità riscaldamento (1)		A	6,4
Capacità di deumidificazione		l/h	2,0
Velocità di ventilazione			3
Tubo flessibile ( lunghezza x diametro )		mm	1500 x 120
Portata massima telecomando ( distanza / angolo )		m / °	8 / ±80°
Dimensioni ( Larg. x Alt. x Prof. ) ( senza imballo )		mm	396 x 762 x 460
Dimensioni ( Larg. x Alt. x Prof. ) ( con imballo )		mm	460 x 860 x 496
Peso ( senza imballo )		kg	30,0
Peso ( con imballo )		kg	34,3
Livello di pressione sonora (min-max) (2)		dB(A)	38-49
Livello di potenza sonora ( solo interna ) ( EN 12102 )	LWA	dB(A)	64
Gas refrigerante		Type	R290
Potenziale di riscaldamento globale	GWP	kgCO2 eq.	3
Limite Inferiore di Infiammabilità	LFL	kg/m3	0,038
Carica gas refrigerante		kg	0,24
Superficie minima del locale di installazione, uso e immagazzinamento		m²	12
Max pressione di esercizio		MPa	2,60
Max pressione di esercizio lato aspirazione		MPa	1,00
Cavo di alimentazione ( N° poli x sezione mmq )			3 x 1,5 VDE
Fusibile			10AT

**CONDIZIONI LIMITE DI FUNZIONAMENTO**

Temperatura Ambiente interno	<b>Temperature massime di esercizio in raffreddamento</b>	DB 35°C - WB 32°C
	<b>Temperature minime di esercizio in raffreddamento</b>	DB 16°C
Temperatura Ambiente esterno	<b>Temperature massime di esercizio in raffreddamento</b>	DB 43°C - WB 32°C
	<b>Temperature minime di esercizio in raffreddamento</b>	DB 18°C - WB 16°C

(1) condizioni di prova: i dati si riferiscono alla norma EN14511

(2) Dichiarazione dati test in camera semi anecoica a 2 m di distanza, pressione minima in sola ventilazione

\*Apparecchiatura ermeticamente sigillata

E' incluso un tubo flessibile per l'esplorazione dell'aria (ø 120 mm, lunghezza 1,5 m)

NEW

# DOLCECLIMA® Air Pro 13 A+

DOLCECLIMA AIR PRO 13 A+ Cod. 01916



Design by EMO DESIGN

## CARATTERISTICHE

- Capacità nominale di raffreddamento: 2,93 kW<sup>(1)</sup>
- Classe energetica: **A+**
- Potenza sonora: **62 dB (A)**
- Indice di efficienza energetica nominale: EER 3,1<sup>(1)</sup>
- Gas refrigerante: R290
- Telecomando multifunzione
- Display LCD
- Pratiche maniglie laterali
- Ruote per trasporto
- Flap motorizzato
- Kit finestra incluso

## FUNZIONI

- Funzione sola deumidificazione**
- Funzione Eco:** regola il raffreddamento in base alla temperatura ambiente per ottimizzare il consumo energetico.
- Funzione Turbo:** massima velocità di ventilazione con minimo set point.
- Funzione Silent:** minima velocità di ventilazione per ridurre la rumorosità.
- Funzione Blue Air/Auto:** velocità di ventilazione automatica per una gestione ottimale del flusso d'aria
- Funzione Timer:** ritarda fino a 24 ore la partenza o la fermata del climatizzatore



### SILENT SYSTEM

Minima velocità di ventilazione per ridurre la rumorosità.



### HIGH EFFICIENCY TECHNOLOGY

Classe energetica A+ e consumi ridotti fino al 15%<sup>(1)</sup>.



### DESIGNED IN ITALY

la tecnologia più avanzata si accompagna al design Made in Italy.



### DISPLAY TOUCH A SFIORO

La tecnologia più avanzata per ottimizzare le prestazioni di raffreddamento.

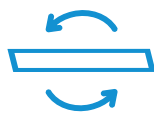

### FLAP MOTORIZZATO

Per una gestione personalizzata del flusso d'aria.



### GAS REFRIGERANTE NATURALE R290

Il refrigerante naturale con il minimo impatto sul riscaldamento globale (GWP = 3)



(1) Secondo normativa EN14511

			DOLCECLIMA® AIR PRO 13 A+
Codice prodotto			01916
Codice EAN			8021183019162
Capacità nominale di raffreddamento (1)	Pnominale	kW	2,93
Potenza nominale assorbita per il raffreddamento (1)	PEER	kW	0,95
Assorbimento nominale per il raffreddamento (1)		A	4,5
Indice di efficienza energetica nominale (1)	EERd		3,1
Classe di efficienza energetica in raffreddamento (1)			
Consumo di energia in modo " spento " ( interruttore ON-OFF )		W	0,5
Consumo di energia in modo " termostato spento "	PTO	W	1
Consumo di energia in modo " attesa " ( EN 62301 )	PSB	W	0,5
Consumo di energia per apparecchiature a singolo condotto (1) funzione raffreddamento	QSD	kWh/h	0,9
Tensione di alimentazione		V-F-Hz	220/240-1-50
Tensione di alimentazione minima/massima		V	198 / 264
Potenza assorbita massima in modalità raffreddamento (1)		W	1150
Assorbimento massimo in modalità raffreddamento (1)		A	6
Capacità di deumidificazione		l/h	3,0
Portata aria ambiente ( max/med/min )		m³/h	420 / 370 / 355
Velocità di ventilazione			3
Tubo flessibile ( lunghezza x diametro )		mm	1500 x 150
Portata massima telecomando ( distanza / angolo )		m / °	8 / ±80°
Dimensioni ( Larg. x Alt. x Prof. ) ( senza imballo )		mm	490 x 765 x 425
Dimensioni ( Larg. x Alt. x Prof. ) ( con imballo )		mm	535 x 890 x 487
Peso ( senza imballo )		kg	32
Peso ( con imballo )		kg	37
Livello di pressione sonora (1)		dB(A) min-max	50-52
Livello di potenza sonora ( solo interna ) ( EN 12102 )	LWA	dB(A)	62
Gas refrigerante*		Tipo-Type	R290
Potenziale di riscaldamento globale	GWP	kgCO2 eq.	3
Carica gas refrigerante*		kg	0,20
Max pressione di esercizio		MPa	2,60
Cavo di alimentazione ( N° poli x sezione mmq )			3 x 1,5
Fusibile			10AT
Marche di conformità			CE

## CONDIZIONI LIMITE DI FUNZIONAMENTO

Temperatura Ambiente interno	Temperature massime di esercizio in raffreddamento	DB 35°C - WB 32°C
	Temperature minime di esercizio in raffreddamento	DB 16°C
Temperatura Ambiente esterno	Temperature massime di esercizio in raffreddamento	DB 43°C - WB 32°C
	Temperature minime di esercizio in raffreddamento	DB 18°C - WB 16°C

(1) Condizioni di prova: i dati si riferiscono alla norma EN14511

\* Apparecchiatura ermeticamente sigillata

- E' incluso un tubo flessibile per l'espulsione dell'aria (ø 150 mm, lunghezza 1,5 m)

NEW

# DOLCECLIMA® Air Pro 14

DOLCECLIMA AIR PRO 14 Cod. 01917



Design by EMO DESIGN

## CARATTERISTICHE

- Capacità nominale di raffreddamento: 3,52 kW<sup>(1)</sup>
- Classe energetica: **A**
- Potenza sonora: **63** dB (A)
- Indice di efficienza energetica nominale: EER 2,6<sup>(1)</sup>
- Gas refrigerante: R290
- Telecomando multifunzione
- Display LCD
- Pratiche maniglie laterali
- Ruote per trasporto
- Flap motorizzato
- Kit finestra incluso

## FUNZIONI

- Funzione sola deumidificazione**
- Funzione Eco:** regola il raffreddamento in base alla temperatura ambiente per ottimizzare il consumo energetico.
- Funzione Turbo:** Massima velocità di ventilazione con minimo set point.
- Funzione Silent:** minima velocità di ventilazione per ridurre la rumorosità
- Blue Air/Auto:** velocità di ventilazione automatica per una gestione ottimale del flusso d'aria
- Funzione Timer:** ritarda fino a 24 ore la partenza o la fermata del climatizzatore



### SILENT SYSTEM

Minima velocità di ventilazione per ridurre la rumorosità.



### PRO POWER

Super potenza refrigerante di 3,52 kW.



### DESIGNED IN ITALY

la tecnologia più avanzata si accompagna al design Made in Italy.



### DISPLAY TOUCH A SFIORO

La tecnologia più avanzata per ottimizzare le prestazioni di raffreddamento.

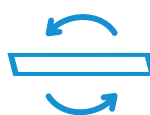

### FLAP MOTORIZZATO

Per una gestione personalizzata del flusso d'aria.



### GAS REFRIGERANTE NATURALE R290

Il refrigerante naturale con il minimo impatto sul riscaldamento globale (GWP = 3)



(1) Secondo normativa EN14511

			DOLCECLIMA® AIR PRO 14
Codice prodotto			01917
Codice EAN			8021183019179
Capacità nominale di raffreddamento (1)	Pnominale	kW	3,52
Potenza nominale assorbita per il raffreddamento (1)	PEER	kW	1,35
Assorbimento nominale per il raffreddamento (1)		A	5,9
Indice di efficienza energetica nominale (1)	EERd		2,6
Classe di efficienza energetica in raffreddamento (1)			
Consumo di energia in modo " spento " ( interruttore ON-OFF )		W	0,5
Consumo di energia in modo " termostato spento "	PTO	W	1
Consumo di energia in modo " attesa " ( EN 62301 )	PSB	W	0,5
Consumo di energia per apparecchiature a singolo condotto (1) funzione raffreddamento	QSD	kWh/h	1,35
Tensione di alimentazione		V-F-Hz	220/240-1-50
Tensione di alimentazione minima/massima		V	198 / 264
Potenza assorbita massima in modalità raffreddamento (1)		W	1600
Assorbimento massimo in modalità raffreddamento (1)		A	8,0
Capacità di deumidificazione		l/h	3,5
Portata aria ambiente ( max/med/min )		m³/h	420 / 370 / 355
Velocità di ventilazione			3
Tubo flessibile ( lunghezza x diametro )		mm	1500 x 150
Portata massima telecomando ( distanza / angolo )		m / °	8 / ±80°
Dimensioni ( Larg. x Alt. x Prof. ) ( senza imballo )		mm	490 x 765 x 425
Dimensioni ( Larg. x Alt. x Prof. ) ( con imballo )		mm	535 x 890 x 487
Peso ( senza imballo )		kg	34
Peso ( con imballo )		kg	38
Livello di pressione sonora (1)		dB(A) min-max	50.5 / 51 / 52
Livello di potenza sonora ( solo interna ) ( EN 12102 )	LWA	dB(A)	63
Gas refrigerante*		Tipo-Type	R290
Potenziale di riscaldamento globale	GWP	kgCO2 eq.	3
Carica gas refrigerante*		kg	0,22
Max pressione di esercizio		MPa	2,60
Cavo di alimentazione ( N° poli x sezione mmq )			3 x 1,5
Fusibile			10AT
Marche di conformità			CE

## CONDIZIONI LIMITE DI FUNZIONAMENTO

Temperatura Ambiente interno	Temperature massime di esercizio in raffreddamento	DB 35°C - WB 32°C
	Temperature minime di esercizio in raffreddamento	DB 16°C
Temperatura Ambiente esterno	Temperature massime di esercizio in raffreddamento	DB 43°C - WB 32°C
	Temperature minime di esercizio in raffreddamento	DB 18°C - WB 16°C

(1) Condizioni di prova: i dati si riferiscono alla norma EN14511

\* Apparecchiatura ermeticamente sigillata

- E' incluso un tubo flessibile per l'espulsione dell'aria (ø 150 mm, lunghezza 1,5 m)

NEW

# DOLCECLIMA® Air Pro 14 HP

DOLCECLIMA AIR PRO 14 HP Cod. 01918



Design by EMO DESIGN

## CARATTERISTICHE

Capacità nominale di raffreddamento: 3,52 kW<sup>(1)</sup>  
 Classe energetica: **A** / in riscaldamento **A+**  
 Potenza sonora: **64** dB (A)  
 Indice di efficienza energetica nominale: EER 2,6<sup>(1)</sup>  
 Gas refrigerante: R290  
 Telecomando multifunzione  
 Display LCD  
 Pratiche maniglie laterali  
 Ruote per trasporto  
 Flap motorizzato  
 Kit finestra incluso

## FUNZIONI

- Funzione sola deumidificazione**
- Funzione Eco:** regola il raffreddamento in base alla temperatura ambiente per ottimizzare il consumo energetico.
- Funzione Turbo:** Massima velocità di ventilazione con minimo set point.
- Funzione Silent:** minima velocità di ventilazione per ridurre la rumorosità
- Blue Air/Auto:** velocità di ventilazione automatica per una gestione ottimale del flusso d'aria
- Funzione Timer:** ritarda fino a 24 ore la partenza o la fermata del climatizzatore



### SILENT SYSTEM

Minima velocità di ventilazione per ridurre la rumorosità.



### PRO POWER

Super potenza refrigerante di 3,52 kW.



### DESIGNED IN ITALY

la tecnologia più avanzata si accompagna al design Made in Italy.



### DISPLAY TOUCH A SFIORO

La tecnologia più avanzata per ottimizzare le prestazioni di raffreddamento.

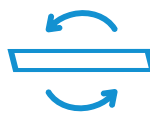

### FLAP MOTORIZZATO

Per una gestione personalizzata del flusso d'aria.



### POMPA DI CALORE

È possibile sostituire o potenziare il riscaldamento tradizionale (in modalità pompa di calore è necessario lo scarico della condensa).



### GAS REFRIGERANTE NATURALE R290

Il refrigerante naturale con il minimo impatto sul riscaldamento globale (GWP = 3)

(1) Secondo normativa EN14511

			DOLCECLIMA® AIR PRO 14 HP
Codice prodotto			01918
Codice EAN			8021183019186
Capacità nominale di raffreddamento (1)	Pnominale	kW	3,52
Capacità nominale di riscaldamento (2)	Pnominale	kW	2,9
Potenza nominale assorbita per il raffreddamento (1)	PEER	kW	1,35
Assorbimento nominale per il raffreddamento (1)		A	5,90
Potenza nominale assorbita per il riscaldamento (2)	PCOP	kW	1,05
Assorbimento nominale per il riscaldamento (2)		A	5,00
Indice di efficienza energetica nominale (1)	EERd		2,6
Coefficiente di efficienza nominale (2)	COPd		2,8
Classe di efficienza energetica in raffreddamento (1)			A
Classe di efficienza energetica in riscaldamento (2)			A+
Consumo di energia in modo " spento " ( interruttore ON-OFF )		W	0,5
Consumo di energia in modo " termostato spento "	PTO	W	1
Consumo di energia in modo " attesa " ( EN 62301 )	PSB	W	0,5
Consumo di energia per apparecchiature a singolo condotto (1) funzione raffreddamento	QSD	kWh/h	1,35
Consumo di energia per apparecchiature a singolo condotto (2) funzione riscaldamento	QSD	kWh/h	0,5
Tensione di alimentazione		V-F-Hz	220/240-1-50
Tensione di alimentazione minima/massima		V	198 / 264
Potenza assorbita massima in modalità raffreddamento		W	1600
Assorbimento massimo in modalità raffreddamento		A	8,0
Potenza assorbita massima in modalità riscaldamento (3)		W	1600
Assorbimento massimo in modalità riscaldamento (3)		A	8,0
Capacità di deumidificazione		l/h	3,3
Portata aria ambiente ( max/med/min )		m³/h	420 / 370 / 355
Velocità di ventilazione			3
Tubo flessibile ( lunghezza x diametro )		mm	1500 x 150
Portata massima telecomando ( distanza / angolo )		m / °	8 / ±80°
Dimensioni ( Larg. x Alt. x Prof. ) ( senza imballo )		mm	490 x 765 x 425
Dimensioni ( Larg. x Alt. x Prof. ) ( con imballo )		mm	535 x 890 x 487
Peso ( senza imballo )		kg	35
Peso ( con imballo )		kg	38
Livello di pressione sonora (4)		dB(A) min-max	54 / 54.3 / 54.5
Livello di potenza sonora ( solo interna ) ( EN 12102 )	LWA	dB(A)	64
Grado di protezione degli involucri			IPX0
Gas refrigerante*		Tipo-Type	R290
Potenziale di riscaldamento globale	GWP	kgCO2 eq.	3
Carica gas refrigerante		kg	0,23
Max pressione di esercizio		MPa	2,60
Cavo di alimentazione ( N° poli x sezione mmq )			3 x 1,5
Fusibile			10AT
Marche di conformità			CE

## CONDIZIONI LIMITE DI FUNZIONAMENTO

Temperatura Ambiente interno	Temperature massime di esercizio in raffreddamento	DB 35°C - WB 32°C
	Temperature minime di esercizio in raffreddamento	DB 16°C
Temperatura Ambiente esterno	Temperature massime di esercizio in raffreddamento	DB 43°C - WB 32°C
	Temperature minime di esercizio in raffreddamento	DB 18°C - WB 16°C

(1) Capacità nominale di raffreddamento , EER, Consumo orario, Classe efficienza energetica ( EN 14511 )

(2) Capacità nominale di riscaldamento , COP, Consumo orario, Classe efficienza energetica ( EN 14511 )

(3) Prova ad alto carico e resa massima in riscaldamento

(4) Condizioni di prova: i dati si riferiscono alla norma EN14511

\* Apparecchiatura ermeticamente sigillata

- E' incluso un tubo flessibile per l'espulsione dell'aria ( ø 150 mm, lunghezza 1,5 m)

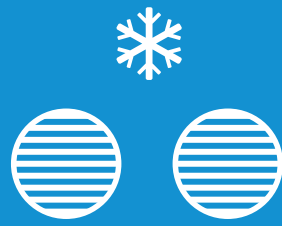



# UNICO

# LA GAMMA UNICO

Il **climatizzatore senza unità esterna**, brevettato e realizzato da Olimpia Splendid nel 1998. 20 anni di continua evoluzione tecnologica.



UNICO vincitore del GOOD DESIGN AWARD. Fondato a Chicago nel 1950, GOOD DESIGN è il concorso per il design d'eccellenza più antico e riconosciuto a livello internazionale.



Una gamma completa di soluzioni a **zero impatto architettonico**

## MADE IN ITALY

**UNICO** è prodotto in Italia da Olimpia Splendid dal 1998, una garanzia di qualità ed esperienza.\*

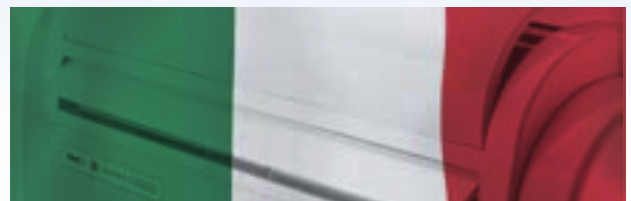

(\*) Escluso modello consolle

## SISTEMA GRIGLIE OLIMPIA SPLENDID

Le griglie esterne, progettate da Olimpia Splendid, massimizzano il tradeoff tra flusso d'aria e protezione della batteria; garantiscono il massimo coefficiente di scambio termico e performance inalterate nel tempo. Le griglie sono inoltre prive di dispositivi meccanici ed elettrici riducendo a zero il rischio di guasti e malfunzionamenti del sistema.

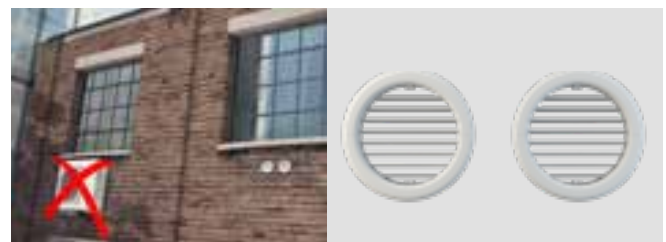

## 27 dB SILENT TECHNOLOGY

Grazie a materiali fonoassorbenti e antivibranti di ultima generazione UNICO è una macchina che assicura i livelli di rumorosità più bassi della sua categoria. Il rumore è abbattuto fino a 27 db (\*)

(\*) versione AIR



## 16 cm SLIM DESIGN

La tecnologia brevettata di Olimpia Splendid ha reso possibile racchiudere in una sola unità ciò che tradizionalmente è diviso in 2: il motore collocato all'esterno degli edifici e lo split collocato nell'ambiente da condizionare. Oggi in soli 16 cm di spessore si racchiude tutta la tecnologia di UNICO.\*

(\* Spessore riferito alla versione AIR.



## -30% INVERTER SYSTEM

Il compressore a giri variabili e il controllo inverter proprietario di Olimpia Splendid garantiscono un costante adattamento della potenza frigorifera in funzione del carico termico in ambiente.

Così il risparmio energetico arriva fino al 30%.\*

(\* Solo prodotti inverter.

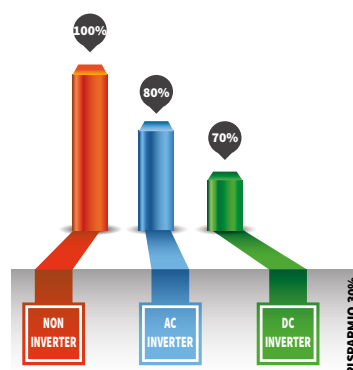

## x2 TWIN TECHNOLOGY

Tecnologia brevettata che rende possibile la climatizzazione biambiente senza unità esterna.

Utilizzo delle due unità (Master e Wall) insieme o separate, sia in caldo che in freddo.\*

(\* Solo per unità Unico Twin e Unico Boiler.



















## 50% DETRAZIONE FISCALE

L'installazione di modelli in pompa di calore (HP) permette di beneficiare della detrazione fiscale al 50% come previsto dal DL 4 Giugno 2013 (convertito nella legge del 3 agosto 2013 n. 90) e successive proroghe previste dalla Legge di stabilità 2016.



# LA GAMMA UNICO

	AC motor		DC motor	
MONO	<b>UNICO AIR pag. 38</b>  	<b>UNICO SMART e UNICO R pag. 46-54</b>  	<b>UNICO AIR INVERTER pag. 40</b>  	<b>UNICO INVERTER pag. 48</b>  
INCASSO	<b>UNICO AIR pag. 38</b>  		<b>UNICO AIR INVERTER pag. 40</b>  	
CONSOLLE	<b>UNICO EASY pag. 52</b>  			
MULTI	<b>UNICO TWIN pag. 50</b> 	<b>UNICO BOILER pag. 56</b> 		

## Nota d'installazione

- Grazie al mantenimento dello **stesso interesse dei fori di entrata e di uscita dell'aria**, ogni modello della gamma Unico può facilmente sostituire i modelli precedentemente installati.
- Installazione Unico versioni HP: è necessaria la realizzazione dello scarico condensa.

	CODICE	DESCRIZIONE
	<b>B1015</b>	<b>KIT UNICO Wi-Fi</b> Scheda interfaccia Wi-Fi/Bluetooth per Unico (vedi tabella compatibilità)
	<b>B1014</b>	<b>INTERFACCIA SERIALE PER UNICO</b> Interfaccia per ricezione comandi wireless (temperatura desiderata, velocità di ventilazione, funzionamento deflettore aria e funzione ricambio aria) o mediante contatti (modo funzionamento Raffrescamento o Riscaldamento, velocità di ventilazione). Ingresso contatto presenza o modo Sleep. Uscita allarme in caso di malfunzionamento.  Compatibile con tutti i modelli (esclusi Unico Twin, Boiler, Easy SF)
	<b>B1012</b>	<b>COMANDO A PARETE WIRELESS PER UNICO</b> Comando a parete con alimentazione a batteria, per invio comandi wireless (temperatura desiderata, velocità di ventilazione, funzionamento deflettore aria).  Compatibile con tutti i modelli (esclusi Unico Twin, Boiler, Easy SF)
	<b>B0776</b>	<b>PANNELLO CHIUSURA PER STRUTTURA AD INCASSO</b> Disegnato per mimetizzare completamente il prodotto nell'architettura dell'edificio, compatibile solo con i modelli UNICO AIR.
	<b>B0775</b>	<b>KIT CASSAFORMA PER INCASSO</b> Fornito per l'installazione rapida e già predisposto con fori per l'installazione del prodotto, compatibile solo con i modelli UNICO AIR.
	<b>B0565</b>	<b>KIT INSTALLAZIONE PER Ø 200 MM</b> Kit installazione per Unico (dima installazione scala 1:1, staffa di supporto, fogli universali in PP, coppia flange interne Ø 200 mm, coppia di griglie pieghevoli esterne Ø 200 mm, coppia tappi). (Non compatibile con Unico Easy e Unico Air)
	<b>B0564</b>	<b>KIT GRIGLIE UNICO Ø 160 MM</b> coppia flange interne Ø 160 mm, coppia di griglie pieghevoli esterne Ø 160 mm, coppia tappi.
	<b>B0620</b>	<b>CAVO SCALDANTE UNICO</b> Cavo scaldante, per evitare la formazione di ghiaccio nella bacinella smaltimento condensa.
	<b>B0753</b>	<b>KIT PARAPIOGGIA 200mm</b> Kit parapioggia da installare sulla parete esterna a protezione dei fori (per installazioni in condizioni climatiche estreme). Disegnato per le griglie Ø 200 mm. Prodotto disponibile solo su ordinazione.

# WI-FI UNICO®

## KIT WI-FI UNICO



Wi Fi Ready



Bluetooth



KIT UNICO WI-FI	
Codice	B1015

Kit aggiuntivo compatibile su tutta la gamma Unico (vedi tabella compatibilità)



### CONFIGURAZIONE EASY

Prima installazione facilitata tramite la connessione Bluetooth, che permette di accorciare i tempi e rende l'installazione indipendente dal Wi-Fi.



### DOPPIA GESTIONE

Possibilità di gestire i terminali sia in modalità bluetooth che in modalità Wi-Fi. Il bluetooth è indicato soprattutto per le abitazioni in cui non è presente una rete Wi-Fi (ad esempio le seconde case).



### CLOUD

Connessione da remoto (fuori casa) tramite Cloud (rete 3G o 4G dello smartphone). La connessione con il Cloud non necessita della configurazione del router.

### SCARICA LA NOSTRA APP



## OLIMPIA SPLENDID UNICO

La nuova applicazione di Olimpia Splendid per controllare e impostare il tuo Unico sia in locale che in remoto. Disponibile per il download su Apple Store e Google Play



## CARATTERISTICHE

### KIT UNICO WI-FI (B1015):

- Semplice installazione, effettuabile solo da personale qualificato (installatore)

### APP OLIMPIA SPLENDID UNICO:

- Disponibile per iPhone, iPad con Sistema Operativo IOS 9.0 o successivi
- Disponibile per smartphone e tablet Android con Sistema Operativo Android 4.4 o successivi
- Possibilità di gestire uno o più climatizzatori sia con rete Wi-Fi che bluetooth
- Gestione dei condizionatori anche da fuori casa
- Associazione climatizzatore all'app tramite connessione Bluetooth
- Impostabili tutte le modalità: Riscaldamento, Raffrescamento, Deumidificazione, solo ventilazione, automatico
- Funzione Swing verticale
- Visualizzazione della temperatura ambiente
- Timer settimanale a 2 fasce orarie giornaliere con possibilità di impostare modalità e set point per ogni fascia
- Visualizzazione degli allarmi macchina nella home-page del singolo climatizzatore e registrazione nello storico
- Disponibile in Italiano, Inglese, francese, Spagnolo e Tedesco

### Funzioni speciali:

- Verifica dell'intensità del segnale Wi-Fi rilevato dalla scheda
- Service: per visualizzazione/modifica delle variabili e parametri macchina
- Guida: accesso diretto all'Help in lingua
- Gestione contatto presenza: climatizzatore disabilitato se il contatto viene aperto e riabilitato alla chiusura.

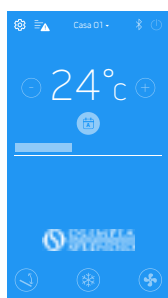
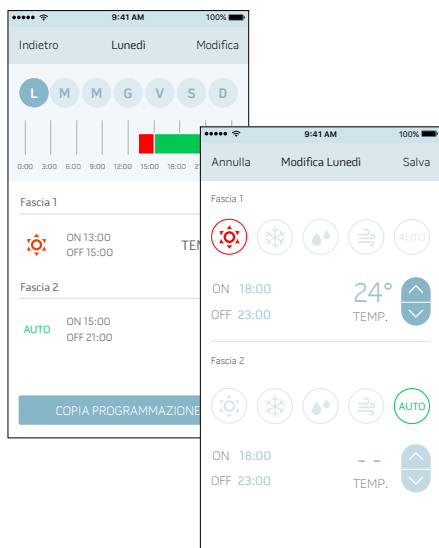

**Funzione  
Climatizzazione**

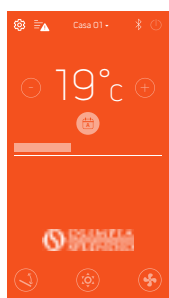

**Funzione  
Riscaldamento**



**Funzione  
Deumidificazione**



**Funzione  
Sola ventilazione**

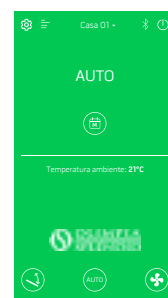

**Funzione  
Automatica**

## TABELLA COMPATIBILITÀ MODELLI

	KIT UNICO WI-FI
Unico Smart 10 SF/HP	X
Unico Smart 12 SF/HP	X
Unico Inverter 9 SF/HP	X
Unico Inverter 12 SF/HP	X
Unico Air 8 SF/HP	X
Unico Air Inverter 8 SF/HP	X
Unico Air Inverter 10 HP	X
Unico Air incasso 8 SF/HP	X

	KIT UNICO WI-FI
Unico Air Inverter incasso 8 SF/HP	X
Unico Air Inverter incasso 10 HP	X
Unico Easy SF/HP	-
Unico Twin	-
Unico Boiler	-
Unico R	X

# UNICO® AIR

Il climatizzatore **senza unità esterna** più sottile e silenzioso di sempre.

UNICO AIR 8 SF Cod. 01503

UNICO AIR 8 HP Cod. 01504



Unico Air vincitore del GOOD DESIGN AWARD 2016. Fondato a Chicago nel 1950, GOOD DESIGN è il concorso per il design d'eccellenza più antico e riconosciuto a livello internazionale.

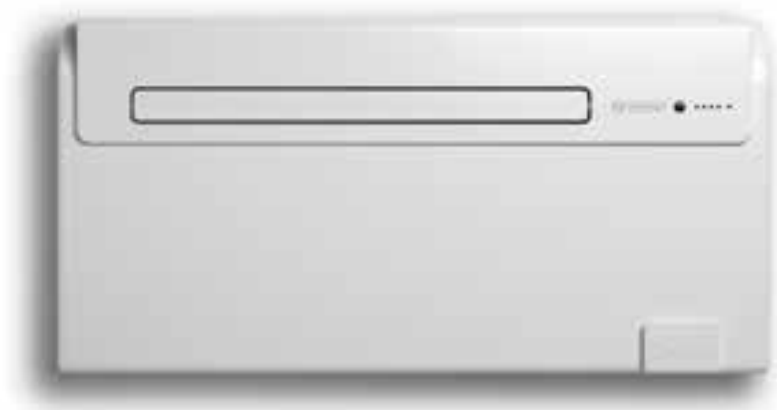

Design by Sara Ferrari

GRIGLIE RIDOTTE Ø 16 CM



## SILENT SYSTEM

Fino al 10% più silenzioso alla minima velocità. Pressione sonora solo  $27 \text{ dB (A)}$ \*

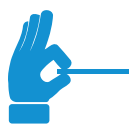

## SLIM DESIGN

tutta la tecnologia di Unico in soli 16 cm di spessore.

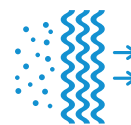

## PURE SYSTEM 2

Un sistema multi filtraggio che abbina filtro elettrostatico (annulla le piccole particelle come fumo, polvere, pollini, peli di animali aiutando a prevenire reazioni allergiche) al filtro ai carboni attivi (elimina i cattivi odori e rende inattivi eventuali gas nocivi per la salute).



## POMPA DI CALORE

Climatizzatore in pompa di calore. Grazie a questa funzione è possibile riscaldare e sostituire il riscaldamento tradizionale nelle stagioni intermedie o potenziarlo.

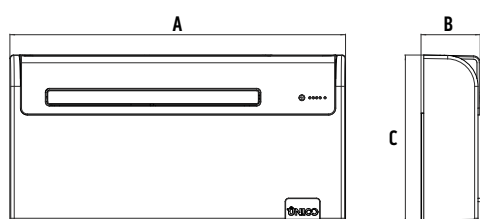

UNICO AIR				
	A	B	C	peso kg
mm	978	164	491	37

\* Misurazione in camera semi anecoica a 2m di distanza sola ventilazione

\*\* Apparecchiatura ermeticamente sigillata contenente GAS fluorurato con GWP equivalente 2088



			UNICO AIR 8 SF	UNICO AIR 8 HP
Codice prodotto			01503	01504
Codice EAN			8021183015034	8021183015041
Potenza in raffreddamento (min/max)		kW	-	-
Potenza in riscaldamento (min/max)		kW	-	-
Capacità nominale di raffreddamento (1)	Pnominale	kW		
Capacità nominale di riscaldamento (1)	Pnominale	kW	-	
Potenza nominale assorbita per il raffreddamento (1)	PEER	kW	0,7	0,7
Potenza assorbita per il raffreddamento (min/max) (1)		kW	-	-
Assorbimento nominale per il raffreddamento (1)		A	3,1	3,1
Assorbimento per il raffreddamento (min/max) (1)		A	-	-
Potenza nominale assorbita per il riscaldamento (1)	PCOP	kW	-	0,5
Potenza assorbita per il riscaldamento (min/max) (1)		kW	-	-
Assorbimento nominale per il riscaldamento (1)		A	-	2,5
Assorbimento per il riscaldamento (min/max) (1)		A	-	-
Indice di efficienza energetica nominale (1)	EERd		2,6	2,6
Coefficiente di efficienza nominale (1)	COPd		-	3,1
Classe di efficienza energetica in raffreddamento (1)				
Classe di efficienza energetica in riscaldamento (1)			-	
Consumo di energia in modo "termostato spento"	PTO		14,0	14,0
Consumo di energia in modo "attesa" (EN 62301)	PSB		0,5	0,5
Consumo di energia per apparecchiature a doppio condotto (1) funzione raffreddamento	QDD	kWh/h	0,7	0,7
Consumo di energia per apparecchiature a doppio condotto (1) funzione riscaldamento	QDD	kWh/h	-	0,5
Tensione di alimentazione	V-F-Hz		230-1-50	230-1-50
Tensione di alimentazione minima/massima	V		198 / 264	198 / 264
Potenza assorbita massima in modalità raffreddamento (1)	W		-	670
Assorbimento massimo in modalità raffreddamento (1)	A		-	3,10
Potenza assorbita massima in modalità riscaldamento (1)	W		670	770
Assorbimento massimo in modalità riscaldamento (1)	A		3,10	3,10
Potenza assorbita massima con resistenza elettrica di riscaldamento	W		-	-
Assorbimento massimo con resistenza elettrica di riscaldamento	A		-	-
Capacità di deumidificazione	l/h		0,6	0,6
Portata aria ambiente in raffreddamento (max/med/min)	m³/h		215/180/150	215/180/150
Portata aria ambiente in riscaldamento (max/med/min)	m³/h		-	215/180/150
Portata aria ambiente con resistenza elettrica di riscaldamento	m³/h		-	-
Portata aria esterna in raffreddamento (max/min)	m³/h		380	380
Portata aria esterna in riscaldamento (max/min)	m³/h		-	380
Velocità di ventilazione interna			3	3
Velocità di ventilazione esterna			1	1
Diametro fori parete	mm		162	162
Resistenza elettrica di riscaldamento			-	-
Portata massima telecomando (distanza / angolo)	m / °		8 / ±80°	8 / ±80°
Dimensioni (Larg. x Alt. x Prof.) (senza imballo)	mm		978 x 491 x 164	978 x 491 x 164
Dimensioni (Larg. x Alt. x Prof.) (con imballo)	mm		1060 x 595 x 250	1060 x 595 x 250
Peso (senza imballo)	Kg		37	37
Peso (con imballo)	Kg		41	41
Pressione sonora interna (Min Max) (2)		dB(A)		
Livello di potenza sonora interno (EN 12102)	LWA	dB(A)	53	53
Grado di protezione degli involucri			IP 20	IP 20
Gas refrigerante*		Tipo-Type	R410A	R410A
Potenziale di riscaldamento globale	GWP	kgCO2 eq.	2088	2088
Carica gas refrigerante		kg	0,48	0,48
Max pressione di esercizio		MPa	3,70	3,70
Cavo di alimentazione (N° poli x sezione mm²)			3 x 1,5	3 x 1,5

## CONDIZIONI LIMITE DI FUNZIONAMENTO

Temperatura Ambiente interno**	Temperature massime di esercizio in raffreddamento	DB 35°C - WB 24°C
	Temperature minime di esercizio in raffreddamento	DB 18°C
	Temperature massime di esercizio in riscaldamento	DB 27°C
	Temperature minime di esercizio in riscaldamento	-
Temperatura Ambiente esterno**	Temperature massime di esercizio in raffreddamento	DB 43°C - WB 32°C
	Temperature minime di esercizio in raffreddamento	DB -10°C
	Temperature massime di esercizio in riscaldamento	DB 24°C - WB 18°C
	Temperature minime di esercizio in riscaldamento	DB -15°C

(1) Condizioni di prova: i dati si riferiscono alla norma EN14511 - MODO RISCALDAMENTO: Temperatura: ambiente esterno DB 7°C / WB 6°C; ambiente interno DB 20°C / WB 15°C  
MODO RAFFREDDAMENTO: Temperatura ambiente esterno DB 35°C / WB 24°C; ambiente interno DB 27°C / WB 19°C

(2): Dichiarazione dati test in camera semi anecoica a 2m di distanza, pressione minima in sola ventilazione.

- Grazie al mantenimento dello stesso interasse dei fori di entrata e di uscita dell'aria e alla predisposizione per essere installato anche con fori da 162 mm di diametro, i modelli della gamma Unico Smart, Unico Inverter e Unico Air possono facilmente sostituire i modelli Unico Star e Unico Sky precedentemente installati.

\* Apparecchiatura ermeticamente sigillata contenente GAS fluorurato con GWP equivalente 2088

\*\* Temperatura: ambiente esterno DB 7°C / WB 6°C; ambiente interno DB 20°C / WB 15°C

# UNICO® AIR inverter

Il più **sottile** e **silenzioso** di sempre. Oggi anche **inverter**.

UNICO AIR INVERTER 8 SF Cod. 01601  
 UNICO AIR INVERTER 8 HP Cod. 01600  
 UNICO AIR INVERTER 10 HP Cod. 01802



Unico Air vincitore del GOOD DESIGN AWARD 2016. Fondato a Chicago nel 1950, GOOD DESIGN è il concorso per il design d'eccellenza più antico e riconosciuto a livello internazionale.

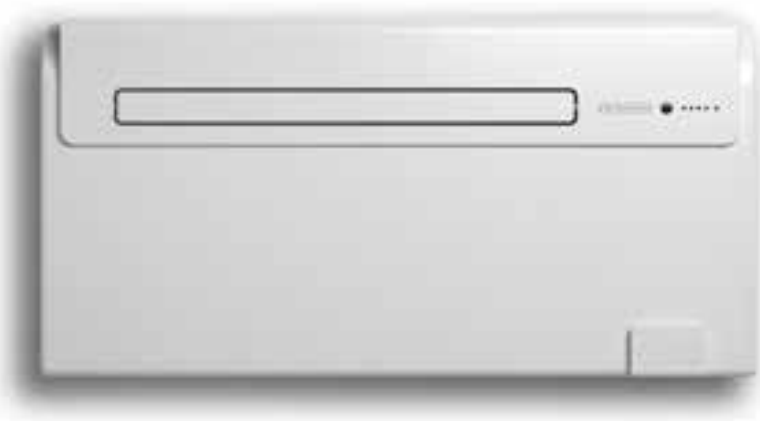

Design by Sara Ferrari

GRIGLIE RIDOTTE Ø 16 CM



## CARATTERISTICHE

- Potenza: 1,8 kW
- Disponibile nelle versioni SF (Solo Freddo) — HP (Pompa di Calore)
- Doppia classe **A**
- Gas refrigerante R410A\*\*
- Installazione a parete in alto o in basso
- Semplicità di installazione: Unico si installa tutto dall'interno in pochi minuti
- Comando a parete wireless (Optional)
- Ampio flap per una diffusione omogenea dell'aria nell'ambiente
- Telecomando multifunzione
- Timer 24h

## FUNZIONI

- 🔌 **Funzione Economy:** consente il risparmio energetico, ottimizzando automaticamente le prestazioni della macchina
- 🌀 **Funzione di sola ventilazione**
- 💧 **Funzione di sola deumidificazione**
- 🌡️ **Funzione Auto:** modula i parametri di funzionamento in relazione alla temperatura dell'ambiente.
- 🌙 **Funzione Sleep:** aumenta gradualmente la temperatura impostata e garantisce una rumorosità ridotta per un maggior benessere notturno.



## INVERTER SYSTEM di OLIMPIA SPLENDID

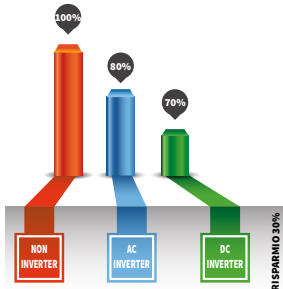

## SILENT SYSTEM

Fino al 10% più silenzioso alla minima velocità. Pressione sonora solo **27 dB (A)** \*



## SLIM DESIGN

tutta la tecnologia di Unico in soli 16 cm di spessore.



## POMPA DI CALORE

Climatizzatore in pompa di calore. Grazie a questa funzione è possibile riscaldare e sostituire il riscaldamento tradizionale nelle stagioni intermedie o potenziarlo.



## PURE SYSTEM 2

Un sistema multi filtraggio che abbina filtro elettrostatico (annulla le piccole particelle come fumo, polvere, pollini, peli di animali aiutando a prevenire reazioni allergiche) al filtro ai carboni attivi (elimina i cattivi odori e rende inattivi eventuali gas nocivi per la salute).

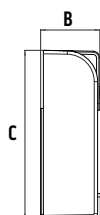
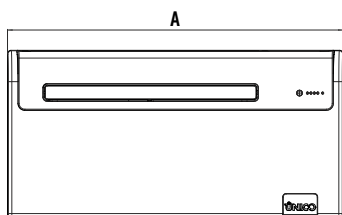

UNICO AIR INVERTER				
	A	B	C	peso kg
mm	978	160	491	37

\* Misurazione in camera semi anecoica a 2m di distanza sola ventilazione

\*\* Apparecchiatura ermeticamente sigillata contenente GAS fluorurato con GWP equivalente 2088

			UNICO AIR INVERTER 8 SF	UNICO AIR INVERTER 8 HP	UNICO AIR INVERTER 10 HP
Codice prodotto			01601	01600	01802
Codice EAN			8021183016017	8021183016000	8021183018028
Potenza in raffreddamento (min/max)		kW	1,1/2,0	1,2/2,0	1,2/2,3
Potenza in riscaldamento (min/max)		kW	-	1,1/1,9	1,1/2,0
Capacità nominale di raffreddamento (1)	Pnominale	kW			
Capacità nominale di riscaldamento (1)	Pnominale	kW	-		
Potenza nominale assorbita per il raffreddamento (1)	PEER	kW	0,7	0,7	0,9
Potenza assorbita per il raffreddamento (min/max) (1)		kW	0,4/0,7	0,4/0,7	0,4/0,9
Assorbimento nominale per il raffreddamento (1)		A	3,1	3,1	3,9
Assorbimento per il raffreddamento (min/max) (1)		A	1,8/4,1	1,8/4,1	1,8/4,1
Potenza nominale assorbita per il riscaldamento (1)	PCOP	kW	-	0,5	0,6
Potenza assorbita per il riscaldamento (min/max) (1)		kW	0,3/0,7	0,3/0,7	0,3/0,8
Assorbimento nominale per il riscaldamento (1)		A	-	2,5	2,9
Assorbimento per il riscaldamento (min/max) (1)		A	1,5/3,6	1,5/3,6	1,5/3,6
Indice di efficienza energetica nominale (1)	EERd		2,6	2,6	2,6
Coefficiente di efficienza nominale (1)	COPd		-	3,1	3,1
Classe di efficienza energetica in raffreddamento (1)					
Classe di efficienza energetica in riscaldamento (1)			-		
Consumo di energia in modo "termostato spento"	PTO		12,0	12,0	12,0
Consumo di energia in modo "attesa" (EN 62301)	PSB		0,5	0,5	0,5
Consumo di energia per apparecchiature a doppio condotto (1) - raffreddamento	QDD	kWh/h	0,7	0,7	0,9
Consumo di energia per apparecchiature a doppio condotto (1) - riscaldamento	QDD	kWh/h	-	0,5	0,6
Tensione di alimentazione	V-F-Hz		230-1-50	230-1-50	230-1-50
Tensione di alimentazione minima/massima	V		198 / 264	198 / 264	198 / 264
Potenza assorbita massima in modalità raffreddamento (1)	W		-	670	850
Assorbimento massimo in modalità raffreddamento (1)	A		-	3,10	4,10
Potenza assorbita massima in modalità riscaldamento (1)	W		720	720	790
Assorbimento massimo in modalità riscaldamento (1)	A		-	3,65	3,65
Potenza assorbita massima con resistenza elettrica di riscaldamento	W		-	-	-
Assorbimento massimo con resistenza elettrica di riscaldamento	A		-	-	-
Capacità di deumidificazione	l/h		0,6	0,6	0,8
Portata aria ambiente in raffreddamento (max/med/min)	m³/h		235/180/150	235/180/150	235/180/150
Portata aria ambiente in riscaldamento (max/med/min)	m³/h		-	235/180/150	190/170/150
Portata aria ambiente con resistenza elettrica di riscaldamento	m³/h		-	-	-
Portata aria esterna in raffreddamento (max/min)	m³/h		380 / 190	380 / 190	380 / 190
Portata aria esterna in riscaldamento (max/min)	m³/h		-	380 / 190	380 / 190
Velocità di ventilazione interna			3	3	3
Velocità di ventilazione esterna			2	2	2
Diametro fori parete	mm		162	162	162
Resistenza elettrica di riscaldamento			-	-	-
Portata massima telecomando (distanza / angolo)	m / °		8 / ±80°	8 / ±80°	8 / ±80°
Dimensioni (Larg. x Alt. x Prof.) (senza imballo)	mm		978 x 491 x 164	978 x 491 x 164	978 x 500 x 164
Dimensioni (Larg. x Alt. x Prof.) (con imballo)	mm		1060 x 595 x 250	1060 x 595 x 250	1060 x 595 x 250
Peso (senza imballo)	Kg		37	37	39
Peso (con imballo)	Kg		41	41	43
Pressione sonora interna (Min Max) (2)		dB(A)			
Livello di potenza sonora interno (EN 12102)	LWA	dB(A)	53	53	54
Grado di protezione degli involucri			IP 20	IP 20	IP 20
Gas refrigerante*	Tipo-Type		R410A	R410A	R410A
Potenziale di riscaldamento globale	GWP	kgCO2 eq.	2088	2088	2088
Carica gas refrigerante	kg		0,37	0,37	0,36
Max pressione di esercizio	MPa		4,20	4,20	4,20
Cavo di alimentazione (N° poli x sezione mm²)			3 x 1,5	3 x 1,5	3 x 1,5

## CONDIZIONI LIMITE DI FUNZIONAMENTO

Temperatura Ambiente interno	Temperature massime di esercizio in raffreddamento	DB 35°C - WB 24°C
	Temperature minime di esercizio in raffreddamento	DB 18°C
	Temperature massime di esercizio in riscaldamento	DB 27°C
	Temperature minime di esercizio in riscaldamento	-
Temperatura Ambiente esterno	Temperature massime di esercizio in raffreddamento	DB 43°C - WB 32°C
	Temperature minime di esercizio in raffreddamento	DB -10°C
	Temperature massime di esercizio in riscaldamento	DB 24°C - WB 18°C
	Temperature minime di esercizio in riscaldamento	DB -15°C

(1) Condizioni di prova: i dati si riferiscono alla norma EN14511 - MODO RISCALDAMENTO: Temperatura: ambiente esterno DB 7°C / WB 6°C; ambiente interno DB 20°C / WB 15°C  
MODO RAFFREDDAMENTO: Temperatura ambiente esterno DB 35°C / WB 24°C; ambiente interno DB 27°C / WB 19°C

(2): Dichiarazione dati test in camera semi anecoica a 2m di distanza, pressione minima in sola ventilazione.

- Grazie al mantenimento dello stesso interesse dei fori di entrata e di uscita dell'aria e alla predisposizione per essere installato anche con fori da 162 mm di diametro, i modelli della gamma Unico Smart, Unico Inverter e Unico Air possono facilmente sostituire i modelli Unico Star e Unico Sky precedentemente installati.

\* Apparecchiatura ermeticamente sigillata contenente GAS fluorurato con GWP equivalente 2088

# UNICO® AIR incasso

Il climatizzatore **senza unità esterna** ad incasso.

UNICO AIR 8 SF Cod. 01503

UNICO AIR 8 HP Cod. 01504

PANNELLO CHIUSURA INCASSO Cod. B0776

KIT CASSAFORMA INCASSO Cod. B0775



Design by Sara Ferrari

GRIGLIE RIDOTTE Ø 16 CM



## SILENT SYSTEM

Fino al 70% più silenzioso alla minima velocità.  
Pressione sonora solo **27 dB (A)**\*



## POMPA DI CALORE

Climatizzatore in pompa di calore. Grazie a questa funzione è possibile riscaldare e sostituire il riscaldamento tradizionale nelle stagioni intermedie o potenziarlo.

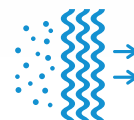

## PURE SYSTEM 2

Un sistema multi filtraggio che abbina filtro elettrostatico (annulla le piccole particelle come fumo, polvere, pollini, peli di animali aiutando a prevenire reazioni allergiche) al filtro ai carboni attivi (elimina i cattivi odori e rende inattivi eventuali gas nocivi per la salute).



## SLIM DESIGN

Tutta la tecnologia di Unico in soli 16 cm di spessore interno e soli 9 mm di spessore della cornice esterna.

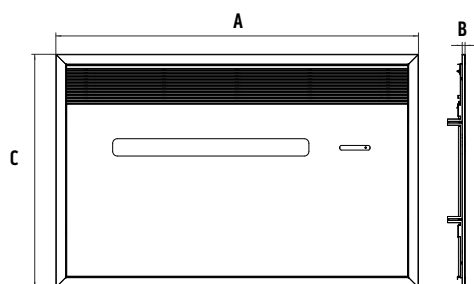

PANNELLO INCASSO			
	A	B	C
mm	1173	9	754

CASSAFORMA INCASSO			
	A	B	C
mm	1114	171	725

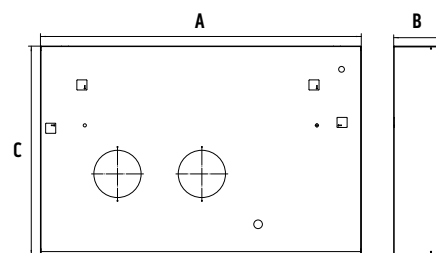

\* Misurazione in camera semi anecoica a 2m di distanza sola ventilazione

\*\* Apparecchiatura ermeticamente sigillata contenente GAS fluorurato con GWP equivalente 2088

			UNICO AIR 8 SF	UNICO AIR 8 HP
Codice prodotto			01503	01504
Codice EAN			8021183015034	8021183015041
Potenza in raffreddamento (min/max)		kW	-	-
Potenza in riscaldamento (min/max)		kW	-	-
Capacità nominale di raffreddamento (1)	Pnominale	kW		
Capacità nominale di riscaldamento (1)	Pnominale	kW	-	
Potenza nominale assorbita per il raffreddamento (1)	PEER	kW	0,7	0,7
Potenza assorbita per il raffreddamento (min/max) (1)		kW	-	-
Assorbimento nominale per il raffreddamento (1)		A	3,1	3,1
Assorbimento per il raffreddamento (min/max) (1)		A	-	-
Potenza nominale assorbita per il riscaldamento (1)	PCOP	kW	-	0,5
Potenza assorbita per il riscaldamento (min/max) (1)		kW	-	-
Assorbimento nominale per il riscaldamento (1)		A	-	2,5
Assorbimento per il riscaldamento (min/max) (1)		A	-	-
Indice di efficienza energetica nominale (1)	EERd		2,6	2,6
Coefficiente di efficienza nominale (1)	COPd		-	3,1
Classe di efficienza energetica in raffreddamento (1)				
Classe di efficienza energetica in riscaldamento (1)			-	
Consumo di energia in modo "termostato spento"	PTO		14,0	14,0
Consumo di energia in modo "attesa" (EN 62301)	PSB		0,5	0,5
Consumo di energia per apparecchiature a doppio condotto (1) funzione raffreddamento	QDD	kWh/h	0,7	0,7
Consumo di energia per apparecchiature a doppio condotto (1) funzione riscaldamento	QDD	kWh/h	-	0,5
Tensione di alimentazione		V-F-Hz	230-1-50	230-1-50
Tensione di alimentazione minima/massima		V	198 / 264	198 / 264
Potenza assorbita massima in modalità raffreddamento (1)		W	-	670
Assorbimento massimo in modalità raffreddamento (1)		A	-	3,10
Potenza assorbita massima in modalità riscaldamento (1)		W	670	770
Assorbimento massimo in modalità riscaldamento (1)		A	3,10	3,10
Potenza assorbita massima con resistenza elettrica di riscaldamento		W	-	-
Assorbimento massimo con resistenza elettrica di riscaldamento		A	-	-
Capacità di deumidificazione		l/h	0,6	0,6
Portata aria ambiente in raffreddamento (max/med/min)		m³/h	215/180/150	215/180/150
Portata aria ambiente in riscaldamento (max/med/min)		m³/h	-	215/180/150
Portata aria ambiente con resistenza elettrica di riscaldamento		m³/h	-	-
Portata aria esterna in raffreddamento (max/min)		m³/h	380	380
Portata aria esterna in riscaldamento (max/min)		m³/h	-	380
Velocità di ventilazione interna			3	3
Velocità di ventilazione esterna			1	1
Diametro fori parete		mm	162	162
Resistenza elettrica di riscaldamento			-	-
Portata massima telecomando (distanza / angolo)		m / °	8 / ±80°	8 / ±80°
Dimensioni SOLO MACCHINA (Larg. x Alt. x Prof.) (senza imballo)		mm	978 x 491 x 164	978 x 491 x 164
Dimensioni SOLO MACCHINA (Larg. x Alt. x Prof.) (con imballo)		mm	1060 x 595 x 250	1060 x 595 x 250
Peso (senza imballo)		Kg	37	37
Peso (con imballo)		Kg	41	41
Pressione sonora interna (Min Max) (2)		dB(A)		
Livello di potenza sonora interno (EN 12102)	LWA	dB(A)	53	53
Grado di protezione degli involucri			IP 20	IP 20
Gas refrigerante*		Tipo-Type	R410A	R410A
Potenziale di riscaldamento globale	GWP	kgCO2 eq.	2088	2088
Carica gas refrigerante		kg	0,48	0,48
Max pressione di esercizio		MPa	3,70	3,70
Cavo di alimentazione (N° poli x sezione mm²)			3 x 1,5	3 x 1,5

## CONDIZIONI LIMITE DI FUNZIONAMENTO

Temperatura Ambiente interno	Temperature massime di esercizio in raffreddamento	DB 35°C - WB 24°C
	Temperature minime di esercizio in raffreddamento	DB 18°C
	Temperature massime di esercizio in riscaldamento	DB 27°C
	Temperature minime di esercizio in riscaldamento	-
Temperatura Ambiente esterno	Temperature massime di esercizio in raffreddamento	DB 43°C - WB 32°C
	Temperature minime di esercizio in raffreddamento	DB -10°C
	Temperature massime di esercizio in riscaldamento	DB 24°C - WB 18°C
	Temperature minime di esercizio in riscaldamento	DB -15°C

(1) Condizioni di prova: i dati si riferiscono alla norma EN14511 - MODO RISCALDAMENTO: Temperatura: ambiente esterno DB 7°C / WB 6°C; ambiente interno DB 20°C / WB 15°C  
MODO RAFFREDDAMENTO: Temperatura ambiente esterno DB 35°C / WB 24°C; ambiente interno DB 27°C / WB 19°C

(2): Dichiarazione dati test in camera semi anecoica a 2m di distanza, pressione minima in sola ventilazione.

- Grazie al mantenimento dello stesso interesse dei fori di entrata e di uscita dell'aria e alla predisposizione per essere installato anche con fori da 162 mm di diametro, i modelli della gamma Unico Smart, Unico Inverter e Unico Air possono facilmente sostituire i modelli Unico Star e Unico Sky precedentemente installati.

\* Apparecchiatura ermeticamente sigillata contenente GAS fluorurato con GWP equivalente 2088

# UNICO<sup>®</sup> AIR inverter incasso

Il climatizzatore **senza unità esterna** ad incasso.  
Oggi anche inverter.

UNICO AIR INVERTER 8 SF	Cod. 01601
UNICO AIR INVERTER 8 HP	Cod. 01600
UNICO AIR INVERTER 10 HP	Cod. 01802
PANNELLO CHIUSURA INCASSO	Cod. B0776
KIT CASSAFORMA INCASSO	Cod. B0775



Design by Sara Ferrari

GRIGLIE RIDOTTE Ø 16 CM



## INVERTER SYSTEM di OLIMPIA SPLENDID

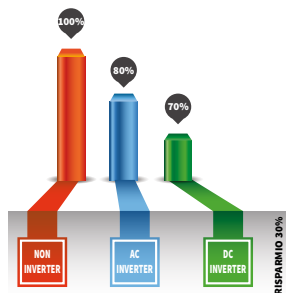

## POMPA DI CALORE

Climatizzatore in pompa di calore. Grazie a questa funzione è possibile riscaldare e sostituire il riscaldamento tradizionale nelle stagioni intermedie o potenziarlo.



## SILENT SYSTEM

Fino al 10% più silenzioso alla minima velocità.  
Pressione sonora solo 27 dB (A) \*

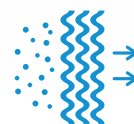

## PURE SYSTEM 2

Un sistema multi filtraggio che abbina filtro elettrostatico (annulla le piccole particelle come fumo, polvere, pollini, peli di animali aiutando a prevenire reazioni allergiche) al filtro ai carboni attivi (elimina i cattivi odori e rende inattivi eventuali gas nocivi per la salute).



## SLIM DESIGN

Tutta la tecnologia di Unico in soli 16 cm di spessore interno e soli 9 mm di spessore della cornice esterna.

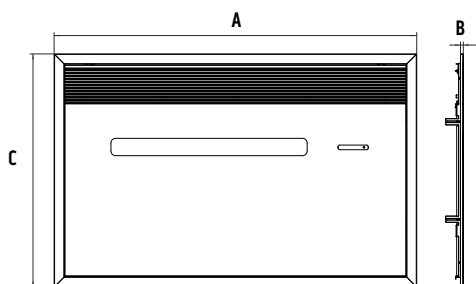

PANNELLO INCASSO			
	A	B	C
mm	1173	9	754

CASSAFORMA INCASSO			
	A	B	C
mm	1114	171	725

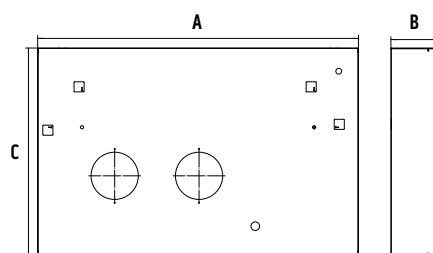

\* Misurazione in camera semi anecoica a 2m di distanza sola ventilazione

\*\* Apparecchiatura ermeticamente sigillata contenente GAS fluorurato con GWP equivalente 2088

			UNICO AIR INVERTER 8 SF	UNICO AIR INVERTER 8 HP	UNICO AIR INVERTER 10 HP
Codice prodotto			01601	01600	01802
Codice EAN			8021183016017	8021183016000	8021183018028
Potenza in raffreddamento (min/max)		kW	0,9 / <b>2,3</b>	0,9 / <b>2,3</b>	1,2 / <b>2,3</b>
Potenza in riscaldamento (min/max)		kW	-	1,1 / <b>1,9</b>	1,1 / <b>2,0</b>
Capacità nominale di raffreddamento (1)	Pnominale	kW	<b>1,8</b>	<b>1,8</b>	<b>2,3</b>
Capacità nominale di riscaldamento (1)	Pnominale	kW	-	<b>1,7</b>	<b>2,0</b>
Potenza nominale assorbita per il raffreddamento (1)	PEER	kW	0,7	0,7	0,9
Potenza assorbita per il raffreddamento (min/max) (1)		kW	0,4/0,7	0,4/0,7	0,4/0,9
Assorbimento nominale per il raffreddamento (1)		A	3,1	3,1	3,9
Assorbimento per il raffreddamento (min/max) (1)		A	1,8/4,1	1,8/4,1	1,8/4,1
Potenza nominale assorbita per il riscaldamento (1)	PCOP	kW	-	0,5	0,6
Potenza assorbita per il riscaldamento (min/max) (1)		kW	0,3/0,7	0,3/0,7	0,3/0,8
Assorbimento nominale per il riscaldamento (1)		A	-	2,5	2,9
Assorbimento per il riscaldamento (min/max) (1)		A	1,5/3,6	1,5/3,6	1,5/3,6
Indice di efficienza energetica nominale (1)	EERd		2,6	2,6	2,6
Coefficiente di efficienza nominale (1)	COPd		-	3,1	3,1
Classe di efficienza energetica in raffreddamento (1)			<b>A</b>	<b>A</b>	<b>A</b>
Classe di efficienza energetica in riscaldamento (1)			-	<b>A</b>	<b>A</b>
Consumo di energia in modo "termostato spento"	PTO		12,0	12,0	12,0
Consumo di energia in modo "attesa" (EN 62301)	PSB		0,5	0,5	0,5
Consumo di energia per apparecchiature a doppio condotto (1) raffreddamento	QDD	kWh/h	0,7	0,7	0,9
Consumo di energia per apparecchiature a doppio condotto (1) riscaldamento	QDD	kWh/h	-	0,5	0,6
Tensione di alimentazione	V-F-Hz		230-1-50	230-1-50	230-1-50
Tensione di alimentazione minima/massima	V		198 / 264	198 / 264	198 / 264
Potenza assorbita massima in modalità raffreddamento (1)	W		-	670	850
Assorbimento massimo in modalità raffreddamento (1)	A		-	3,10	4,10
Potenza assorbita massima in modalità riscaldamento (1)	W		670	770	790
Assorbimento massimo in modalità riscaldamento (1)	A		3,10	3,10	3,65
Potenza assorbita massima con resistenza elettrica di riscaldamento	W		-	-	-
Assorbimento massimo con resistenza elettrica di riscaldamento	A		-	-	-
Capacità di deumidificazione	l/h		0,6	0,6	0,8
Portata aria ambiente in raffreddamento (max/med/min)	m³/h		235/180/150	235/180/150	235/180/150
Portata aria ambiente in riscaldamento (max/med/min)	m³/h		-	235/180/150	190/170/150
Portata aria ambiente con resistenza elettrica di riscaldamento	m³/h		-	-	-
Portata aria esterna in raffreddamento (max/min)	m³/h		380	380	380 / 190
Portata aria esterna in riscaldamento (max/min)	m³/h		-	380	380 / 190
Velocità di ventilazione interna			3	3	3
Velocità di ventilazione esterna			1	1	2
Diámetro fori parete	mm		162	162	162
Resistenza elettrica di riscaldamento			-	-	-
Portata massima telecomando (distanza / angolo)	m / °		8 / ±80°	8 / ±80°	8 / ±80°
Dimensioni SOLO MACCHINA (Larg. x Alt. x Prof.) (senza imballo)	mm		978 x 491 x 164	978 x 491 x 164	978 x 500 x 164
Dimensioni SOLO MACCHINA (Larg. x Alt. x Prof.) (con imballo)	mm		1060 x 595 x 250	1060 x 595 x 250	1060 x 595 x 250
Peso (senza imballo)	Kg		37	37	39
Peso (con imballo)	Kg		41	41	43
Pressione sonora interna (Min Max) (2)		dB(A)	<b>27-38</b>	<b>27-38</b>	<b>27-38</b>
Livello di potenza sonora interno (EN 12102)	LWA	dB(A)	53	53	54
Grado di protezione degli involucri			IP 20	IP 20	IP20
Gas refrigerante*	Tipo-Type		R410A	R410A	R410A
Potenziale di riscaldamento globale	GWP	kgCO2 eq.	2088	2088	2088
Carica gas refrigerante	kg		0,48	0,48	0,36
Max pressione di esercizio	MPa		3,70	3,70	4,20
Cavo di alimentazione (N° poli x sezione mm²)			3 x 1,5	3 x 1,5	3 x 1,5

## CONDIZIONI LIMITE DI FUNZIONAMENTO

Temperatura Ambiente interno	Temperature massime di esercizio in raffreddamento	DB 35°C - WB 24°C
	Temperature minime di esercizio in raffreddamento	DB 18°C
	Temperature massime di esercizio in riscaldamento	DB 27°C
	Temperature minime di esercizio in riscaldamento	-
Temperatura Ambiente esterno	Temperature massime di esercizio in raffreddamento	DB 43°C - WB 32°C
	Temperature minime di esercizio in raffreddamento	DB -10°C
	Temperature massime di esercizio in riscaldamento	DB 24°C - WB 18°C
	Temperature minime di esercizio in riscaldamento	DB -15°C

(1) Condizioni di prova: i dati si riferiscono alla norma EN14511 - MODO RISCALDAMENTO: Temperatura: ambiente esterno DB 7°C / WB 6°C; ambiente interno DB 20°C / WB 15°C

MODO RAFFREDDAMENTO: Temperatura ambiente esterno DB 35°C / WB 24°C; ambiente interno DB 27°C / WB 19°C

(2): Dichiarazione dati test in camera semi anecoica a 2m di distanza, pressione minima in sola ventilazione.

- Grazie al mantenimento dello stesso interasse dei fori di entrata e di uscita dell'aria e alla predisposizione per essere installato anche con fori da 162 mm di diametro, i modelli della gamma Unico Smart, Unico Inverter e Unico Air possono facilmente sostituire i modelli Unico Star e Unico Sky precedentemente installati.

\* Apparecchiatura ermeticamente sigillata contenente GAS fluorurato con GWP equivalente 2088

# UNICO<sup>®</sup> SMART

Fino a **2,7 kW di potenza**. Pensato per la climatizzazione degli **ambienti più grandi**.

UNICO SMART 10 SF Cod. 01491  
UNICO SMART 10 HP Cod. 01492  
UNICO SMART 12 SF Cod. 01493  
UNICO SMART 12 HP Cod. 01494



Design by King e Miranda

## CARATTERISTICHE

Due modelli di potenza: 2,3 kW - 2,7 kW  
Disponibile nelle versioni: SF (Solo Freddo) – HP (Pompa di Calore)  
Doppia classe **A**  
Gas refrigerante R410A\*  
Installazione a parete in alto o in basso  
Semplicità di installazione: Unico si installa tutto dall'interno in pochi minuti  
Comando a parete wireless (Optional)  
Telecomando multifunzione  
Timer 24h

## FUNZIONI

- 🌀 **Funzione di sola ventilazione**
- 💧 **Funzione di sola deumidificazione**
- 🌡️ **Funzione Auto:** modula i parametri di funzionamento in relazione alla temperatura dell'ambiente.
- 🌙 **Funzione Sleep:** aumenta gradualmente la temperatura impostata e garantisce una rumorosità ridotta per un maggior benessere notturno.



## POMPA DI CALORE

Climatizzatore in pompa di calore. Grazie a questa funzione è possibile riscaldare e sostituire il riscaldamento tradizionale nelle stagioni intermedie o potenziarlo (solo versione HP).

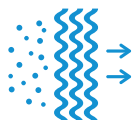

## PURE SYSTEM 2

Un sistema multi filtraggio che abbina filtro elettrostatico (annulla le piccole particelle come fumo, polvere, pollini, peli di animali aiutando a prevenire reazioni allergiche) al filtro ai carboni attivi (elimina i cattivi odori e rende inattivi eventuali gas nocivi per la salute).

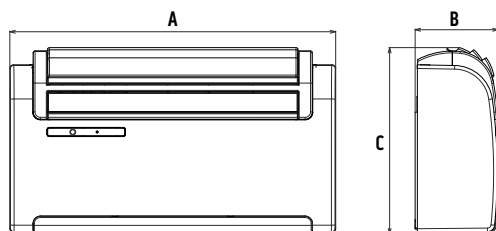

UNICO SMART				
	A	B	C	peso kg
mm	902	230	516	40



\* Apparecchiatura ermeticamente sigillata contenente GAS fluorurato con GWP equivalente 2088



			UNICO SMART 10 SF	UNICO SMART 10 HP	UNICO SMART 12 SF	UNICO SMART 12 HP
Codice prodotto			01491	01492	01493	01494
Codice EAN			8021183014914	8021183014921	8021183014938	8021183014945
Potenza in raffreddamento (min/max)		kW	-	-	-	-
Potenza in riscaldamento (min/max)		kW	-	-	-	-
Capacità nominale di raffreddamento (1)	Pnominale	kW	❄️ 2,3	❄️ 2,3	❄️ 2,7	❄️ 2,7
Capacità nominale di riscaldamento (1)	Pnominale	kW	-	🔥 2,3	-	🔥 2,5
Potenza nominale assorbita per il raffreddamento (1)	PEER	kW	0,9	0,9	1,0	1,0
Potenza assorbita per il raffreddamento (min/max) (1)		kW	-	-	-	-
Assorbimento nominale per il raffreddamento (1)		A	3,7	3,7	4,3	4,3
Assorbimento per il raffreddamento (min/max) (1)		A	-	-	-	-
Potenza nominale assorbita per il riscaldamento (1)	PCOP	kW	-	0,7	-	0,8
Potenza assorbita per il riscaldamento (min/max) (1)		kW	-	-	-	-
Assorbimento nominale per il riscaldamento (1)		A	-	3,0	-	3,3
Assorbimento per il riscaldamento (min/max) (1)		A	-	-	-	-
Indice di efficienza energetica nominale (1)	EERd		2,6	2,6	2,6	2,6
Coefficiente di efficienza nominale (1)	COPd		-	3,1	-	3,1
Classe di efficienza energetica in raffreddamento (1)			A	A	A	A
Classe di efficienza energetica in riscaldamento (1)			-	A	-	A
Consumo di energia in modo "termostato spento"	PTO		14,0	14,0	14,0	14,0
Consumo di energia in modo "attesa" (EN 62301)	PSB		0,5	0,5	0,5	0,5
Consumo di energia per apparecchiature a doppio condotto (1) funzione raffreddamento	QDD	kWh/h	0,9	0,9	1,0	1,0
Consumo di energia per apparecchiature a doppio condotto (1) funzione riscaldamento	QDD	kWh/h	-	0,7	-	0,80
Tensione di alimentazione	V-F-Hz		230-1-50	230-1-50	230-1-50	230-1-50
Tensione di alimentazione minima/massima	V		198 / 264	198 / 264	198 / 264	198 / 264
Potenza assorbita massima in modalità raffreddamento (1)	W		0,9	0,9	1,1	1,1
Assorbimento massimo in modalità raffreddamento (1)	A		3,8	3,9	4,8	4,8
Potenza assorbita massima in modalità riscaldamento (1)	W		-	0,9	-	1,1
Assorbimento massimo in modalità riscaldamento (1)	A		-	3,8	-	4,7
Potenza assorbita massima con resistenza elettrica di riscaldamento	W		-	-	-	-
Assorbimento massimo con resistenza elettrica di riscaldamento	A		-	-	-	-
Capacità di deumidificazione	l/h		0,9	1,1	0,9	1,1
Portata aria ambiente in raffreddamento (max/med/min)	m³/h		490 / 430 / 360	490 / 430 / 360	490 / 430 / 360	490 / 430 / 360
Portata aria ambiente in riscaldamento (max/med/min)	m³/h		-	410 / 350 / 270	-	450 / 400 / 330
Portata aria ambiente con resistenza elettrica di riscaldamento	m³/h		-	-	-	-
Portata aria esterna in raffreddamento (max/min)	m³/h		520 / 350	520 / 350	520 / 350	500 / 340
Portata aria esterna in riscaldamento (max/min)	m³/h		-	520 / 350	-	500 / 340
Velocità di ventilazione interna			3	3	3	3
Velocità di ventilazione esterna			3	3	3	3
Diametro fori parete	mm		162 / 202	162 / 202	162 / 202	162 / 202
Resistenza elettrica di riscaldamento			-	-	-	-
Portata massima telecomando (distanza / angolo)	m / °		8 / ±80°	8 / ±80°	8 / ±80°	8 / ±80°
Dimensioni (Larg. x Alt. x Prof.) (senza imballo)	mm		902 x 516 x 229	902 x 516 x 229	902 x 516 x 229	902 x 516 x 229
Dimensioni (Larg. x Alt. x Prof.) (con imballo)	mm		980 x 610 x 350	980 x 610 x 350	980 x 610 x 350	980 x 610 x 350
Peso (senza imballo)	Kg		40	40	40	40
Peso (con imballo)	Kg		44	44	44	44
Pressione sonora interna (Min Max) (2)		dB(A)	🔊 33-41	🔊 33-41	🔊 33-42	🔊 33-42
Livello di potenza sonora interno (EN 12102)	LWA	dB(A)	56	56	57	57
Grado di protezione degli involucri			IP 20	IP 20	IP 20	IP 20
Gas refrigerante*	Tipo-Type		R410A	R410A	R410A	R410A
Potenziale di riscaldamento globale	GWP	kgCO2 eq.	2088	2088	2088	2088
Carica gas refrigerante	kg		0,48	0,54	0,65	0,55
Max pressione di esercizio	MPa		3,6	3,6	3,6	3,6
Cavo di alimentazione (N° poli x sezione mm²)			3 x 1,5	3 x 1,5	3 x 1,5	3 x 1,5

## CONDIZIONI LIMITE DI FUNZIONAMENTO

Temperatura Ambiente interno	Temperature massime di esercizio in raffreddamento	DB 35°C - WB 24°C
	Temperature minime di esercizio in raffreddamento	DB 18°C
	Temperature massime di esercizio in riscaldamento	DB 27°C
	Temperature minime di esercizio in riscaldamento	-
Temperatura Ambiente esterno	Temperature massime di esercizio in raffreddamento	DB 43°C - WB 32°C
	Temperature minime di esercizio in raffreddamento	DB -10°C
	Temperature massime di esercizio in riscaldamento	DB 24°C - WB 18°C
	Temperature minime di esercizio in riscaldamento	DB -15°C

(1) Condizioni di prova: i dati si riferiscono alla norma EN14511 - MODO RISCALDAMENTO: Temperatura: ambiente esterno DB 7°C / WB 6°C; ambiente interno DB 20°C / WB 15°C  
 MODO RAFFREDDAMENTO: Temperatura ambiente esterno DB 35°C / WB 24°C; ambiente interno DB 27°C / WB 19°C

(2): Dichiarazione dati test in camera semi anecoica a 2m di distanza, pressione minima in sola ventilazione.

- Grazie al mantenimento dello stesso interasse dei fori di entrata e di uscita dell'aria e alla predisposizione per essere installato anche con fori da 162 mm di diametro, i modelli della gamma Unico Smart, Unico Inverter e Unico Air possono facilmente sostituire i modelli Unico Star e Unico Sky precedentemente installati.

\* Apparecchiatura ermeticamente sigillata contenente GAS fluorurato con GWP equivalente 2088

# UNICO® inverter

Il primo climatizzatore senza unità esterna  
a **tecnologia inverter**.



Design by King e Miranda

UNICO INVERTER 9 SF	Cod. 01068
UNICO INVERTER 9 HP	Cod. 01060
UNICO INVERTER 12 SF	Cod. 01067
UNICO INVERTER 12 HP	Cod. 01052
UNICO INVERTER 13 A+ HP	Cod. 01716

## CARATTERISTICHE

Due modelli di potenza: 2,3 kW - 2,7 kW  
Disponibile nelle versioni: SF (Solo Freddo) – HP (Pompa di Calore)  
Doppia classe **A**  
Gas refrigerante R410A\*  
Installazione a parete in alto o in basso  
Semplicità di installazione: Unico si installa tutto dall'interno in pochi minuti  
Comando a parete wireless (Optional)  
Ampio flap per una diffusione omogenea dell'aria nell'ambiente  
Telecomando multifunzione  
Timer 24h

## FUNZIONI

- ☉ **Funzione Economy:** consente il risparmio energetico, ottimizzando automaticamente le prestazioni della macchina
- 🌀 **Funzione di sola ventilazione**
- 💧 **Funzione di sola deumidificazione**
- 🌡️ **Funzione Auto:** modula i parametri di funzionamento in relazione alla temperatura dell'ambiente.
- 🌙 **Funzione Sleep:** aumenta gradualmente la temperatura impostata e garantisce una rumorosità ridotta per un maggior benessere notturno.

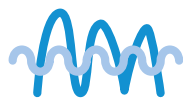

## INVERTER SYSTEM

Grazie alla tecnologia inverter, Unico garantisce il 30% di consumi in meno se paragonato a motori con tecnologia tradizionale.

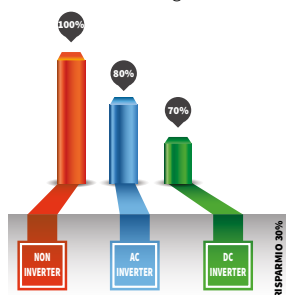

## POMPA DI CALORE

Climatizzatore in pompa di calore. Grazie a questa funzione è possibile riscaldare e sostituire il riscaldamento tradizionale nelle stagioni intermedie o potenziarlo.

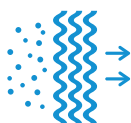

## PURE SYSTEM 2

Un sistema multi filtraggio che abbinata filtro elettrostatico (annulla le piccole particelle come fumo, polvere, pollini, peli di animali aiutando a prevenire reazioni allergiche) al filtro ai carboni attivi (elimina i cattivi odori e rende inattivi eventuali gas nocivi per la salute).



## DUAL INVERTER MODE (D.I.M.)

**Solo per Modello Unico Inverter 13 A+ HP**

Il cuore tecnologico del DIM risiede in un innovativo algoritmo di controllo che ottimizza l'efficienza quando la macchina lavora al 70% del carico termico ambientale.

Tale algoritmo permette di soddisfare la reale domanda di carico termico nel 70% delle ore totali di funzionamento con un assorbimento ridotto del 25% rispetto al nostro Unico Inverter tradizionale.\*\*

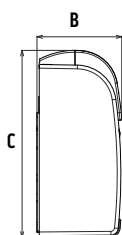
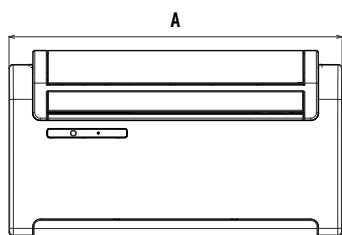
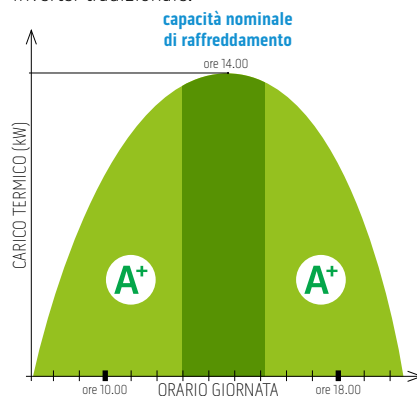

UNICO INVERTER				
	A	B	C	peso kg
mm	902	230	506	39

\* Apparecchiatura ermeticamente sigillata contenente GAS fluorurato con GWP equivalente 2088

\*\* Test di laboratorio interni sulla gamma tradizionale Olimpia Splendid

			UNICO INVERTER 9 SF	UNICO INVERTER 9 HP	UNICO INVERTER 12 SF	UNICO INVERTER 12 HP	UNICO INVERTER 13 A+ HP
Codice prodotto			01068	01060	01067	01052	01716
Codice EAN			8021183010688	8021183019605	8021183010671	8021183010527	8021183017168
Potenza in raffreddamento (min/max)		kW	1,4 / <b>2,7</b>	1,4 / <b>2,7</b>	1,8 / <b>3,1</b>	1,8 / <b>3,1</b>	1,8 / <b>3,1</b>
Potenza in riscaldamento (min/max)		kW	-	1,4 / <b>2,7</b>	-	1,8 / <b>3,0</b>	1,8 / <b>3,0</b>
Capacità nominale di raffreddamento (1)	Pnominale	kW	<b>2,3</b>	<b>2,3</b>	<b>2,7</b>	<b>2,7</b>	<b>2,8</b>
Capacità nominale di riscaldamento (1)	Pnominale	kW	-	<b>2,4</b>	-	<b>2,7</b>	<b>2,7</b>
Potenza nominale assorbita per il raffreddamento (1)	PEER	kW	0,9	0,9	1,0	1,0	0,6
Potenza assorbita per il raffreddamento (min/max) (1)		kW	0,46 / 1,30	0,46 / 1,30	0,58 / 1,40	0,58 / 1,40	0,58 / 1,40
Assorbimento nominale per il raffreddamento (1)		A	3,9	3,9	4,6	4,6	2,8
Assorbimento per il raffreddamento (min/max) (1)		A	2,1 / 5,8	2,1 / 5,8	2,7 / 6,4	2,7 / 6,4	2,4 / 6,1
Potenza nominale assorbita per il riscaldamento (1)	PCOP	kW	-	0,8	-	0,8	0,8
Potenza assorbita per il riscaldamento (min/max) (1)		kW	-	0,42 / 1,20	-	0,53 / 1,30	0,53 / 1,30
Assorbimento nominale per il riscaldamento (1)		A	-	3,4	-	3,8	3,8
Assorbimento per il riscaldamento (min/max) (1)		A	-	1,9 / 5,3	-	2,4 / 5,9	2,4 / 5,9
Indice di efficienza energetica nominale (1)	EERd		2,7	2,7	2,7	2,7	3,1
Coefficiente di efficienza nominale (1)	COPd		-	3,2	-	3,2	3,2
Classe di efficienza energetica in raffreddamento (1)			<b>A</b>	<b>A</b>	<b>A</b>	<b>A</b>	<b>A+</b>
Classe di efficienza energetica in riscaldamento (1)			-	<b>A</b>	-	<b>A</b>	<b>A</b>
Consumo di energia in modo "termostato spento"	PTO		12,0	12,0	12,0	12,0	12
Consumo di energia in modo "attesa" (EN 62301)	PSB		0,5	0,5	0,5	0,5	0,5
Consumo di energia per apparecchiature a doppio condotto (1) funzione raffreddamento	QDD	kWh/h	0,9	0,9	1,0	1,0	0,9
Consumo di energia per apparecchiature a doppio condotto (1) funzione riscaldamento	QDD	kWh/h	-	0,8	-	0,8	0,8
Tensione di alimentazione	V-F-Hz		230-1-50	230-1-50	230-1-50	230-1-50	230-1-50
Tensione di alimentazione minima/massima	V		198 / 264	198 / 264	198 / 264	198 / 264	198 / 264
Potenza assorbita massima in modalità raffreddamento (1)	W		1300	1300	1400	1400	1400
Assorbimento massimo in modalità raffreddamento (1)	A		5,8	5,8	6,4	6,4	6,4
Potenza assorbita massima in modalità riscaldamento (1)	W		-	1200	-	1300	1300
Assorbimento massimo in modalità riscaldamento (1)	A		-	5,3	-	5,8	5,8
Potenza assorbita max. con resistenza elettrica di riscald.	W		-	-	-	-	-
Assorbimento max. con resistenza elettrica di riscald.	A		-	-	-	-	-
Capacità di deumidificazione	l/h		1,0	1,0	1,1	1,1	1,1
Portata aria ambiente in raffreddamento (max/med/min)	m³/h		490 / 430 / 360	490 / 430 / 360	490 / 430 / 360	490 / 430 / 360	490 / 430 / 360
Portata aria ambiente in riscaldamento (max/med/min)	m³/h		-	490 / 430 / 360	-	490 / 430 / 360	490 / 430 / 360
Portata aria ambiente con resistenza elettrica di riscald.	m³/h		-	-	-	-	-
Portata aria esterna in raffreddamento (max/min)	m³/h		520/350	520/350	520/350	500/340	500/340
Portata aria esterna in riscaldamento (max/min)	m³/h		-	520 / 350	-	500 / 340	500/340
Velocità di ventilazione interna			3	3	3	3	3
Velocità di ventilazione esterna			6	6	6	6	1
Diametro fori parete	mm		162 / 202	162 / 202	162 / 202	162 / 202	162 / 202
Resistenza elettrica di riscaldamento			-	-	-	-	-
Portata massima telecomando (distanza / angolo)	m / °		8 / ±80°	8 / ±80°	8 / ±80°	8 / ±80°	8 / ±80°
Dimensioni (Larg. x Alt. x Prof.) (senza imballo)	mm		902 x 506 x 229	902 x 506 x 229	902 x 506 x 229	902 x 506 x 229	902 x 506 x 229
Dimensioni (Larg. x Alt. x Prof.) (con imballo)	mm		980 x 610 x 350	980 x 610 x 350	980 x 610 x 350	980 x 610 x 350	980 x 610 x 350
Peso (senza imballo)	Kg		39	39	39	40	39
Peso (con imballo)	Kg		43	43	43	43	42
Pressione sonora interna (Min Max) (2)		dB(A)	<b>33-42</b>	<b>33-42</b>	<b>33-43</b>	<b>33-43</b>	<b>33-43</b>
Livello di potenza sonora interno (EN 12102)	LWA	dB(A)	57	57	58	58	58
Grado di protezione degli involucri			IP 20	IP 20	IP 20	IP 20	IP 20
Gas refrigerante*	Tipo		R410A	R410A	R410A	R410A	R410A
Potenziale di riscaldamento globale	GWP	kgCO2 eq.	2088	2088	2088	2088	2088
Carica gas refrigerante		kg	0,57	0,57	0,57	0,58	0,50
Max pressione di esercizio		MPa	3,6	3,6	3,6	3,6	3,6
Cavo di alimentazione (N° poli x sezione mm²)			3 x 1,5	3 x 1,5	3 x 1,5	3 x 1,5	3 x 1,5

CONDIZIONI LIMITE DI FUNZIONAMENTO

Temperatura Ambiente interno	Temperature massime di esercizio in raffreddamento	DB 35°C - WB 24°C
	Temperature minime di esercizio in raffreddamento	DB 18°C
	Temperature massime di esercizio in riscaldamento	DB 27°C
	Temperature minime di esercizio in riscaldamento	-
Temperatura Ambiente esterno	Temperature massime di esercizio in raffreddamento	DB 43°C - WB 32°C
	Temperature minime di esercizio in raffreddamento	DB -10°C
	Temperature massime di esercizio in riscaldamento	DB 24°C - WB 18°C
	Temperature minime di esercizio in riscaldamento	DB -15°C

(1) Condizioni di prova: i dati si riferiscono alla norma EN14511 - MODO RISCALDAMENTO: Temperatura: ambiente esterno DB 7°C / WB 6°C; ambiente interno DB 20°C / WB 15°C  
MODO RAFFREDDAMENTO: Temperatura ambiente esterno DB 35°C / WB 24°C; ambiente interno DB 27°C / WB 19°C

(2): Dichiarazione dati test in camera semi anecoica a 2m di distanza, pressione minima in sola ventilazione.

- Grazie al mantenimento dello stesso interasse dei fori di entrata e di uscita dell'aria e alla predisposizione per essere installato anche con fori da 162 mm di diametro, i modelli della gamma Unico Smart, Unico Inverter e Unico Air possono facilmente sostituire i modelli Unico Star e Unico Sky precedentemente installati.

\* Apparecchiatura ermeticamente sigillata contenente GAS fluorurato con GWP equivalente 2088

il sistema per climatizzare due ambienti contemporaneamente senza unità esterne. All'interno due unità collegate da circuito frigorifero: l'unità UNICO tradizionale e l'unità UNICO WALL.

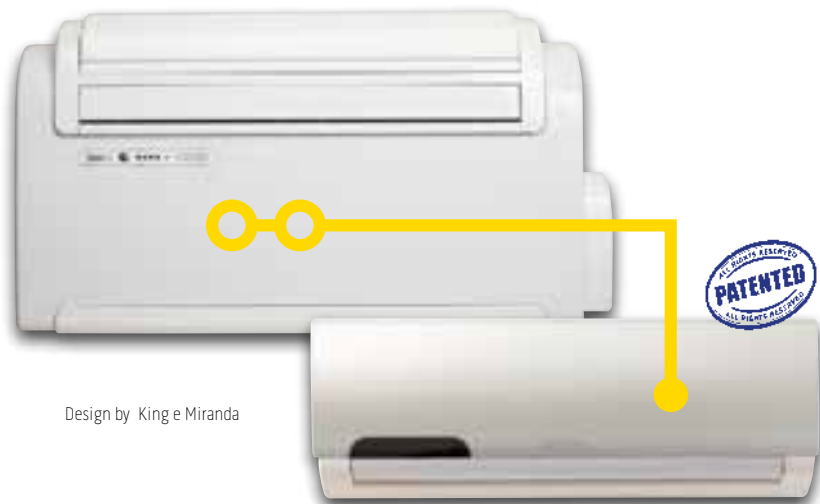

Design by King e Miranda



Unico Twin® vincitore del GOOD DESIGN AWARD 2013. Fondato a Chicago nel 1950, GOOD DESIGN è il concorso per il design d'eccellenza più antico e riconosciuto a livello internazionale.

## FUNZIONI

- **Funzione di sola ventilazione**
- **Funzione di sola deumidificazione**
- **Funzione Auto:** modula i parametri di funzionamento in relazione alla temperatura dell'ambiente.
- **Funzione Sleep:** aumenta gradualmente la temperatura impostata e garantisce una rumorosità ridotta per un maggior benessere notturno.

## CARATTERISTICHE di sistema

Funzionamento autonomo o combinato: se si sceglie il funzionamento contemporaneo le due unità condividono la potenza disponibile\*

Disponibile nelle versioni: HP (Pompa di Calore)

Doppia classe **A**

Gas refrigerante R410A\*\*

Doppio telecomando multifunzione

Timer 24h

## CARATTERISTICHE master

**Capacità frigorifera:** 2.6 kW

**Capacità in funzione HP** (pompa di calore): 2.5 kW

**Versatilità di installazione:** Installazione a parete in alto o in basso

**Possibilità di installazione a vetro**

**Semplicità di installazione:** Unico Twin si installa tutto dall'interno in pochi minuti

**Ampio flap** per una diffusione omogenea dell'aria nell'ambiente

## CARATTERISTICHE wall

**Capacità frigorifera:** 2.5 kW

**Capacità in funzione HP** (pompa di calore): 2.2 kW

**Massima silenziosità:** fino al 25% più silenzioso rispetto all'unità master



## TWIN TECHNOLOGY

Grazie alla tecnologia TWIN® si realizza la climatizzazione bi-ambiente nella totale integrazione estetica con l'edificio, con una notevole semplificazione progettuale. La tecnologia Twin permette di utilizzare le due unità (unità Master e unità Wall) congiuntamente o separatamente a seconda delle esigenze, sia in modalità riscaldamento che in modalità raffreddamento.



## POMPA DI CALORE

Climatizzatore in pompa di calore. Grazie a questa funzione è possibile riscaldare e sostituire il riscaldamento tradizionale nelle stagioni intermedie o potenziarlo.

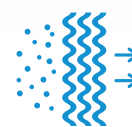

## PURE SYSTEM 2

Un sistema multi filtraggio che abbina filtro elettrostatico (annulla le piccole particelle come fumo, polvere, pollini, peli di animali aiutando a prevenire reazioni allergiche) al filtro ai carboni attivi (elimina i cattivi odori e rende inattivi eventuali gas nocivi per la salute).

## Nota d'installazione

Grazie al mantenimento dello stesso interasse dei fori di entrata e di uscita dell'aria, Unico Twin Master può facilmente sostituire i modelli Unico precedentemente installati.



\* Nel funzionamento contemporaneo le unità interne sono forzate alla minima velocità  
 \*\* Apparecchiatura non ermeticamente sigillata contenente GAS fluorurato con GWP equivalente 2088

Nome prodotto		UNICO TWIN MASTER	
Codice prodotto		01273	
Codice EAN		8021183012736	
Capacità nominale di raffreddamento (1)	Pnom. kW	❄️ 2,6	
Capacità nominale di riscaldamento (1)	Pnom. kW	🔥 2,5	
Potenza nominale assorbita per il raffreddamento (1)	PEER kW	0,9	
Assorbimento nominale per il raffreddamento (1)	A	4,3	
Potenza nominale assorbita per il riscaldamento (1)	PCOP kW	0,8	
Assorbimento nominale per il riscaldamento (1)	A	3,5	
Indice di efficienza energetica nominale (1)	EERd	2,7	
Coefficiente di efficienza nominale (1)	COPd	3,1	
Classe di efficienza energetica in raffreddamento (1)		A	
Classe di efficienza energetica in riscaldamento (1)		A	
Consumo di energia in modo " termostato spento "	PTO W	14,0	
Consumo di energia in modo " attesa " (EN 62301)	PSB W	0,5	
Consumo di energia per apparecchiature a doppio condotto (1) funzione raffreddamento	QDD kWh/h	0,9	
Consumo di energia per apparecchiature a doppio condotto (1) funzione riscaldamento	QDD kWh/h	0,8	
Tensione di alimentazione	V-F-Hz	230-1-50	
Tensione di alimentazione minima/massima	V	198 / 264	
Potenza assorbita massima in modalità raffreddamento (1)	W	1200	
Assorbimento massimo in modalità raffreddamento (1)	A	5,4	
Potenza assorbita massima in modalità riscaldamento (1)	W	1080	
Assorbimento massimo in modalità riscaldamento (1)	A	4,8	
Capacità di deumidificazione	l/h	1,1	
Portata aria ambiente in raffreddamento (max/med/min)	m³/h	490 / 430 / 360	
Portata aria ambiente in riscaldamento (max/med/min)	m³/h	450 / 400 / 330	
Portata aria esterna in raffreddamento (max/med/min)	m³/h	500 / 370 / 340	
Portata aria esterna in riscaldamento (max/med/min)	m³/h	500 / 370 / 340	
Velocità di ventilazione interna		3	
Velocità di ventilazione esterna		3	
Diametro fori parete	mm	202*	
Dimensioni (Larg. x Alt. x Prof.) (senza imballo)	mm	902 x 516 x 229	
Peso (senza imballo)	Kg	40,5	
Livello di potenza sonora interno (EN 12102)	LWA dB(A)	57	
Pressione sonora interna (2)	dB(A)	🔊 33-42	
Grado di protezione degli involucri		IP 20	
Gas refrigerante*	Tipo-Type	R410A	
Potenziale di riscaldamento globale	GWP kgCO2 eq.	2088	
Carica gas refrigerante	kg	0,85	
Cavo di alimentazione (N° poli x sezione mm²)		3 x 1,5	

CONDIZIONI LIMITE DI FUNZIONAMENTO

Temp. Ambiente interno	Temperature massime di esercizio in raffreddamento	DB 35°C - WB 24°C
	Temperature minime di esercizio in raffreddamento	DB 18°C
	Temperature massime di esercizio in riscaldamento	DB 27°C
	Temperature minime di esercizio in riscaldamento	-
Temp. Ambiente esterno	Temperature massime di esercizio in raffreddamento	DB 43°C - WB 32°C
	Temperature minime di esercizio in raffreddamento	DB -10°C
	Temperature massime di esercizio in riscaldamento	DB 24°C - WB 18°C
	Temperature minime di esercizio in riscaldamento	DB -15°C

Le prestazioni ed il funzionamento ottimale sono garantiti con le unità funzionanti in modo alternato. Nel funzionamento contemporaneo le velocità di ventilazione aria ambiente sono forzate alla minima velocità. Le prestazioni sono misurate con tubazioni gas di lunghezza 5 m.

(1) Condizioni di prova: i dati si riferiscono alla norma EN14511 - MODO RISCALDAMENTO: Temperatura: ambiente esterno DB 7°C / WB 6°C; ambiente interno DB 20°C / WB 15°C - MODO RAFFREDDAMENTO: Temperatura ambiente esterno DB 35°C / WB 24°C; ambiente interno DB 27°C / WB 19°C

(2): Dichiarazione dati test in camera semi anecoica a 2m di distanza, pressione minima in sola ventilazione.

- Grazie al mantenimento dello stesso interesse dei fori di entrata e di uscita dell'aria e alla predisposizione per essere installato anche con fori da 162 mm di diametro, i modelli della gamma Unico Smart, Unico Inverter e Unico Air possono facilmente sostituire i modelli Unico Star e Unico Sky precedentemente installati.

\* Apparecchiatura non ermeticamente sigillata contenente GAS fluorurato con GWP equivalente 2088

Nome prodotto		UNICO TWIN WALL	
Codice prodotto		01274	
Codice EAN		8021183012743	
Capacità nominale di raffreddamento (1)	kW	❄️ 2,5	
Capacità nominale di riscaldamento (1)	kW	🔥 2,2	
Potenza nominale assorbita per il raffreddamento (1)	kW	0,9	
Assorbimento nominale per il raffreddamento (1)	A	4,2	
Potenza nominale assorbita per il riscaldamento (1)	kW	0,7	
Assorbimento nominale per il riscaldamento (1)	A	3,2	
Potenza assorbita massima in modalità raffreddamento (1)	W	1200	
Assorbimento massimo in modalità raffreddamento (1)	A	5,4	
Potenza assorbita massima in modalità riscaldamento (1)	W	1080	
Assorbimento massimo in modalità riscaldamento (1)	A	4,8	
Capacità di deumidificazione	l/h	1,0	
Portata aria ambiente in raffreddamento (max/med/min)	m³/h	450 / 400 / 340	
Portata aria ambiente in riscaldamento (max/med/min)	m³/h	450 / 400 / 340	
Velocità di ventilazione interna		3	
Dimensioni (Larg. x Alt. x Prof.) (senza imballo)	mm	760 x 253 x 190	
Peso (senza imballo)	Kg	8	
Livello di potenza sonora interno (EN 12102)	dB(A)	53	
Pressione sonora interna (2)	dB(A)	🔊 27-38	
Grado di protezione degli involucri		IP X1	
Cavo di collegamento (N° poli x sezione mm²)		3 x 1	
Diametro tubo linea di collegamento liquido	inch - mm	1/4 - 6,35	
Diametro tubo linea di collegamento gas	inch - mm	3/8 - 9,52	
Lunghezza massima tubazioni	m	10	
Dislivello massimo	m	5	

## Semplicità d'installazione



### UNITÀ MASTER

Grazie alla pratica dirma inclusa nell'imballo, si installa, completamente dall'interno e in pochi minuti, l'unità MASTER con i due fori da 202 mm di diametro nella prima stanza da climatizzare.



Si collega l'unità MASTER all'unità WALL, grazie ai rubinetti frigoriferi alloggiati nella parte destra dell'unità. Lunghezza massima linee frigorifere di 10 metri.



### UNITÀ WALL

Si installa l'unità WALL a parete, nella seconda stanza da climatizzare.

Climatizzatore senza unità esterna in formato **consolle**.



Design by Dario Tanfoglio



### PIEDINI D'APPOGGIO

fornito con due piedini d'appoggio per un posizionamento più stabile.



### REMOTE CONTROL

Telecomando estraibile per una maggiore praticità



### POMPA DI CALORE

Climatizzatore in pompa di calore. Grazie a questa funzione è possibile riscaldare e sostituire il riscaldamento tradizionale nelle stagioni intermedie o potenziarlo.

## CARATTERISTICHE

Potenza refrigerante: 2,1 kW  
Disponibile nelle versioni: SF (Solo Freddo) – HP (Pompa di Calore)  
Doppia classe **A**  
Gas refrigerante R410A\*  
Semplicità di installazione: Unico si installa tutto dall'interno in pochi minuti  
Telecomando a bordo macchina estraibile  
Timer 24h

## FUNZIONI

- Funzione di sola ventilazione**
- Funzione di sola deumidificazione**
- Funzione Auto:** modula i parametri di funzionamento in relazione alla temperatura dell'ambiente.
- Funzione Sleep:** aumenta gradualmente la temperatura impostata e garantisce una rumorosità ridotta per un maggior benessere notturno.

### GRIGLIE RIDOTTE Ø 16 CM

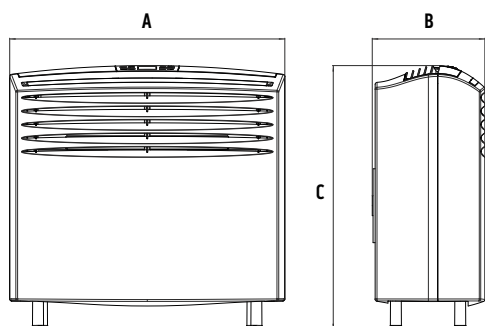

UNICO EASY				
	A	B	C	peso kg
mm	693	284	665	43

\* Apparecchiatura ermeticamente sigillata contenente GAS fluorurato con GWP equivalente 2088

			UNICO EASY SF	UNICO EASY HP
Codice prodotto			01056	00981
Codice EAN			8021183010565	8021183009811
Potenza in raffreddamento (min/max)		kW	-	-
Potenza in riscaldamento (min/max)		kW	-	-
Capacità nominale di raffreddamento (1)	Pnominale	kW		
Capacità nominale di riscaldamento (1)	Pnominale	kW	-	
Potenza nominale assorbita per il raffreddamento (1)	PEER	kW	0,8	0,8
Potenza assorbita per il raffreddamento (min/max) (1)		kW	-	-
Assorbimento nominale per il raffreddamento (1)		A	3,50	3,40
Assorbimento per il raffreddamento (min/max) (1)		A	-	-
Potenza nominale assorbita per il riscaldamento (1)	PCOP	kW	-	0,7
Potenza assorbita per il riscaldamento (min/max) (1)		kW	-	-
Assorbimento nominale per il riscaldamento (1)		A	-	3,2
Assorbimento per il riscaldamento (min/max) (1)		A	-	-
Indice di efficienza energetica nominale (1)	EERd		2,7	2,6
Coefficiente di efficienza nominale (1)	COPd		-	2,8
Classe di efficienza energetica in raffreddamento (1)				
Classe di efficienza energetica in riscaldamento (1)			-	
Consumo di energia in modo "termostato spento"	PTO		26,0	26,0
Consumo di energia in modo "attesa" (EN 62301)	PSB		1,0	1,0
Consumo di energia per apparecchiature a doppio condotto (1) funzione raffreddamento	QDD	kWh/h	0,8	0,8
Consumo di energia per apparecchiature a doppio condotto (1) funzione riscaldamento	QDD	kWh/h	-	0,7
Tensione di alimentazione	V-F-Hz		230-1-50	230-1-50
Tensione di alimentazione minima/massima	V		196 / 253	216 / 244
Potenza assorbita massima in modalità raffreddamento (1)	W		879	1000
Assorbimento massimo in modalità raffreddamento (1)	A		3,9	3,9
Potenza assorbita massima in modalità riscaldamento (1)	W		-	900
Assorbimento massimo in modalità riscaldamento (1)	A		-	3,8
Potenza assorbita massima con resistenza elettrica di riscaldamento	W		-	-
Assorbimento massimo con resistenza elettrica di riscaldamento	A		-	-
Capacità di deumidificazione	l/h		1,0	0,9
Portata aria ambiente in raffreddamento (max/med/min)	m³/h		328 / 300 / 274	310 / 280 / 250
Portata aria ambiente in riscaldamento (max/med/min)	m³/h		-	310 / 280 / 250
Portata aria ambiente con resistenza elettrica di riscaldamento	m³/h		-	-
Portata aria esterna in raffreddamento (max/min)	m³/h		429 / 258	430 / 350 / 260
Portata aria esterna in riscaldamento (max/min)	m³/h		-	400 / 350 / 260
Velocità di ventilazione interna			3	3
Velocità di ventilazione esterna			2	3
Diametro fori parete	mm		162	162
Resistenza elettrica di riscaldamento			-	-
Portata massima telecomando (distanza / angolo)	m / °		8 / ±80°	8 / ±80°
Dimensioni (Larg. x Alt. x Prof.) (senza imballo)	mm		693 x 666 x 276	693 x 666 x 276
Dimensioni (Larg. x Alt. x Prof.) (con imballo)	mm		768 x 806 x 374	768 x 806 x 374
Peso (senza imballo)	Kg		39	39
Peso (con imballo)	Kg		43	43
Pressione sonora interna (Min Max) (2)		dB(A)		
Livello di potenza sonora interno (EN 12102)	LWA	dB(A)	57	59
Grado di protezione degli involucri			IP 20	IP21
Gas refrigerante*		Tipo-Type	R410A	R410A
Potenziale di riscaldamento globale	GWP	kgCO2 eq.	2088	2088
Carica gas refrigerante		kg	0,55	0,51
Max pressione di esercizio		MPa	3,6	3,6
Cavo di alimentazione (N° poli x sezione mm²)			3 x 1,5	3 x 1,5

**CONDIZIONI LIMITE DI FUNZIONAMENTO**

Temperatura Ambiente interno	Temperature massime di esercizio in raffreddamento	DB 35°C - WB 32°C
	Temperature minime di esercizio in raffreddamento	DB 16°C
	Temperature massime di esercizio in riscaldamento	-
	Temperature minime di esercizio in riscaldamento	-
Temperatura Ambiente esterno	Temperature massime di esercizio in raffreddamento	DB 43°C - WB 32°C
	Temperature minime di esercizio in raffreddamento	DB 18°C - WB 16°C
	Temperature massime di esercizio in riscaldamento	-
	Temperature minime di esercizio in riscaldamento	-

(1) Condizioni di prova: i dati si riferiscono alla norma EN14511 - MODO RISCALDAMENTO: Temperatura: ambiente esterno DB 7°C / WB 6°C; ambiente interno DB 20°C / WB 15°C  
 MODO RAFFREDDAMENTO: Temperatura ambiente esterno DB 35°C / WB 24°C; ambiente interno DB 27°C / WB 19°C

(2): Dichiarazione dati test in camera semi anecoica a 2m di distanza, pressione minima in sola ventilazione.

- i modelli della gamma Unico Smart, Unico Inverter e Unico Air possono facilmente sostituire i modelli Unico Star e Unico Sky precedentemente installati.

\* Apparecchiatura ermeticamente sigillata contenente GAS fluorurato con GWP equivalente 2088



## CARATTERISTICHE

Due modelli di potenza: 2,3 kW - 2,7 kW  
 Disponibile nelle versioni: HP (Pompa di Calore)  
 Doppia classe **A**  
 Gas refrigerante R410A\*  
 Installazione a parete in alto o in basso  
 Semplicità di installazione: UnicoR si installa tutto dall'interno in pochi minuti  
 Comando a parete wireless (Optional)  
 Telecomando multifunzione  
 Timer 24h

## FUNZIONI

- ☺ **Funzione di sola ventilazione**
- ☺ **Funzione di sola deumidificazione**
- ☺ **Funzione Auto:** modula i parametri di funzionamento in relazione alla temperatura dell'ambiente.
- ☺ **Funzione Sleep:** aumenta gradualmente la temperatura impostata e garantisce una rumorosità ridotta per un maggior benessere notturno.



### +2 KW BACKUP AUSILIARIO

Adatto anche alle temperature più rigide.



### POMPA DI CALORE

Per temperature ambiente esterno inferiori a 2°C la modalità riscaldamento è ottenuta mediante attivazione delle resistenze elettriche e del solo ventilatore. Per temperature superiori a 2°C, il riscaldamento è ottenuto mediante pompa di calore.

La gestione dell'una o dell'altra modalità è completamente automatica.

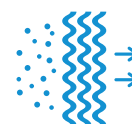

### PURE SYSTEM 2

Un sistema multi filtraggio che abbina filtro elettrostatico (annulla le piccole particelle come fumo, polvere, pollini, peli di animali aiutando a prevenire reazioni allergiche) al filtro ai carboni attivi (elimina i cattivi odori e rende inattivi eventuali gas nocivi per la salute).

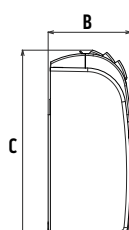
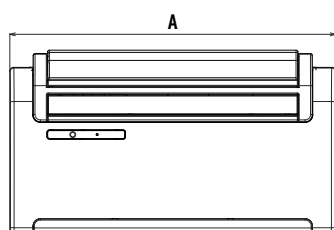

UNICO R				
	A	B	C	peso kg
mm	902	230	516	40



			UNICO R 10 HP	UNICO R 12 HP
Codice prodotto			01495	01496
Codice EAN			8021183014952	8021183014969
Potenza in raffreddamento (min/max)		kW	-	-
Potenza in riscaldamento (min/max)		kW	-	-
Capacità nominale di raffreddamento (1)	Pnominale	kW		
Capacità nominale di riscaldamento (1)	Pnominale	kW		
Potenza nominale assorbita per il raffreddamento (1)	PEER	kW	0,9	1,0
Potenza assorbita per il raffreddamento (min/max) (1)		kW	-	-
Assorbimento nominale per il raffreddamento (1)		A	3,70	4,30
Assorbimento per il raffreddamento (min/max) (1)		A	-	-
Potenza nominale assorbita per il riscaldamento (1)	PCOP	kW	0,7	0,8
Potenza assorbita per il riscaldamento (min/max) (1)		kW	-	-
Assorbimento nominale per il riscaldamento (1)		A	3,0	3,3
Assorbimento per il riscaldamento (min/max) (1)		A	-	-
Indice di efficienza energetica nominale (1)	EERd		2,6	2,6
Coefficiente di efficienza nominale (1)	COPd		3,1	3,1
Classe di efficienza energetica in raffreddamento (1)				
Classe di efficienza energetica in riscaldamento (1)				
Consumo di energia in modo "termostato spento"	PTO		14,0	14,0
Consumo di energia in modo "attesa" (EN 62301)	PSB		0,5	0,5
Consumo di energia per apparecchiature a doppio condotto (1) funzione raffreddamento	QDD	kWh/h	0,9	1,0
Consumo di energia per apparecchiature a doppio condotto (1) funzione riscaldamento	QDD	kWh/h	0,7	0,8
Tensione di alimentazione	V-F-Hz		230-1-50	230-1-50
Tensione di alimentazione minima/massima	V		198 / 264	198 / 264
Potenza assorbita massima in modalità raffreddamento (1)	W		0,9	1,1
Assorbimento massimo in modalità raffreddamento (1)	A		3,9	4,8
Potenza assorbita massima in modalità riscaldamento (1)	W		0,9	1,1
Assorbimento massimo in modalità riscaldamento (1)	A		3,8	4,7
Potenza assorbita massima con resistenza elettrica di riscaldamento	W		2,0	2,0
Assorbimento massimo con resistenza elettrica di riscaldamento	A		8,7	8,7
Capacità di deumidificazione	l/h		0,9	1,1
Portata aria ambiente in raffreddamento (max/med/min)	m³/h		490 / 430 / 360	490 / 430 / 360
Portata aria ambiente in riscaldamento (max/med/min)	m³/h		410 / 350 / 270	490 / 400 / 330
Portata aria ambiente con resistenza elettrica di riscaldamento	m³/h		-490	-490
Portata aria esterna in raffreddamento (max/min)	m³/h		520 / 350	500 / 340
Portata aria esterna in riscaldamento (max/min)	m³/h		520 / 350	500 / 340
Velocità di ventilazione interna			3	3
Velocità di ventilazione esterna			3	3
Diametro fori parete	mm		162/202	162/202
Resistenza elettrica di riscaldamento			2000	2000
Portata massima telecomando (distanza / angolo)	m / °		8 / ±80°	8 / ±80°
Dimensioni (Larg. x Alt. x Prof.) (senza imballo)	mm		902 x 516 x 229	902 x 516 x 229
Dimensioni (Larg. x Alt. x Prof.) (con imballo)	mm		980 x 610 x 350	980 x 610 x 350
Peso (senza imballo)	Kg		40	40
Peso (con imballo)	Kg		44	44
Pressione sonora interna (Min Max) (2)		dB(A)		
Livello di potenza sonora interno (EN 12102)	LWA	dB(A)	56	57
Grado di protezione degli involucri			IP 20	IP 20
Gas refrigerante*		Tipo-Type	R410A	R410A
Potenziale di riscaldamento globale	GWP	kgCO2 eq.	2088	2088
Carica gas refrigerante		kg	0,65	0,55
Max pressione di esercizio		MPa	3,6	3,6
Cavo di alimentazione (N° poli x sezione mm²)			3 x 1,5	3 x 1,5

## CONDIZIONI LIMITE DI FUNZIONAMENTO

Temperatura Ambiente interno	Temperature massime di esercizio in raffreddamento	DB 35°C - WB 24°C
	Temperature minime di esercizio in raffreddamento	DB 18°C
	Temperature massime di esercizio in riscaldamento	DB 27°C
	Temperature minime di esercizio in riscaldamento	-
Temperatura Ambiente esterno	Temperature massime di esercizio in raffreddamento	DB 43°C - WB 32°C
	Temperature minime di esercizio in raffreddamento	DB -10°C
	Temperature massime di esercizio in riscaldamento	DB 24°C - WB 18°C
	Temperature minime di esercizio in riscaldamento	DB -15°C

(1) Condizioni di prova: i dati si riferiscono alla norma EN14511 - MODO RISCALDAMENTO: Temperatura: ambiente esterno DB 7°C / WB 6°C; ambiente interno DB 20°C / WB 15°C  
MODO RAFFREDDAMENTO: Temperatura ambiente esterno DB 35°C / WB 24°C; ambiente interno DB 27°C / WB 19°C

(2): Dichiarazione dati test in camera semi anecoica a 2m di distanza, pressione minima in sola ventilazione.

- Grazie al mantenimento dello stesso interesse dei fori di entrata e di uscita dell'aria e alla predisposizione per essere installato anche con fori da 162 mm di diametro, i modelli della gamma Unico Smart, Unico Inverter e Unico Air possono facilmente sostituire i modelli Unico Star e Unico Sky precedentemente installati.

\*\*Apparecchiatura ermeticamente sigillata contenente GAS fluorurato con GWP equivalente 2088

# UNICO® boiler

MASTER Cod. 01422  
WALL Cod. 599509A

La soluzione che gestisce contemporaneamente la climatizzazione e la produzione di **acqua calda sanitaria**, senza unità esterna! All'interno due unità collegate tramite circuito frigorifero: l'unità UNICO per la climatizzazione e il **bollitore ad alta efficienza** per la produzione di ACS



Design by Olimpia Splendid

## CARATTERISTICHE di sistema

Doppia classe **A**  
Gas refrigerante R410A\*  
Versatilità di installazione: Installazione a parete in alto o in basso  
Semplicità di installazione: Unico si installa tutto dall'interno in pochi minuti  
Telecomando multifunzione  
Timer 24h

## CARATTERISTICHE BOILER master

**Capacità frigorifera:** 2.6 kW  
**Capacità in funzione HP** (pompa di calore): 2.5 kW  
**Versatilità di installazione:** Installazione a parete in alto o in basso  
**Semplicità di installazione:** Unico Boiler si installa tutto dall'interno in pochi minuti  
**Ampio flap** per una diffusione omogenea dell'aria nell'ambiente

## CARATTERISTICHE BOILER wall

- ⊙ **Tempo di riscaldamento:** 1h49min (43 min in modalità TURBO\*\*)
- Capacità accumulo:** 50 l
- Potenza elettrica ausiliaria:** 1,2 kW

## FUNZIONI

- ⊙ **Funzione di sola ventilazione**
- ⊙ **Funzione di sola deumidificazione**
- ⊙ **Funzione Auto:** modula i parametri di funzionamento in relazione alla temperatura dell'ambiente.
- ⊙ **Funzione Sleep:** aumenta gradualmente la temperatura impostata e garantisce una rumorosità ridotta per un maggior benessere notturno.
- Raffrescamento**
- Riscaldamento**
- Acqua calda sanitaria**
- Raffrescamento + ACS**
- Riscaldamento + ACS**

### IL SISTEMA BOILER

RISCALDAMENTO + ACS



RAFFREDDAMENTO + RECUPERO TOTALE



In funzionamento estivo il calore sottratto all'aria interna anziché essere smaltito esternamente viene trasferito al boiler per la produzione di ACS gratuita.

\* Apparecchiatura non ermeticamente sigillata contenente GAS fluorurato con GWP equivalente 2088  
\*\* con resistenza elettrica inserita



			UNICO BOILER MASTER
Codice prodotto			01422
Codice EAN			8021183014228
Capacità nominale di raffreddamento (1)	Pnom.	kW	2,6
Capacità nominale di riscaldamento (1)	Pnom.	kW	2,5
Potenza nominale assorbita per il raffreddamento (1)	PEER	kW	0,9
Assorbimento nominale per il raffreddamento (1)		A	4,3
Potenza nominale assorbita per il riscaldamento (1)	PCOP	kW	0,8
Assorbimento nominale per il riscaldamento (1)		A	3,5
Indice di efficienza energetica nominale (1)	EERd		2,7
Coefficiente di efficienza nominale (1)	COPd		3,1
Classe di efficienza energetica in raffreddamento (1)			A
Classe di efficienza energetica in riscaldamento (1)			A
Consumo di energia in modo " termostato spento "	PTO	W	14,0
Consumo di energia in modo " attesa " (EN 62301)	PSB	W	0,5
Consumo di energia per apparecchiature a doppio condotto (1) funzione raffreddamento	QDD	kWh/h	0,9
Consumo di energia per apparecchiature a doppio condotto (1) funzione riscaldamento	QDD	kWh/h	0,8
Tensione di alimentazione	V-F-Hz		230-1-50
Tensione di alimentazione minima/massima	V		198 / 264
Potenza assorbita massima in modalità raffreddamento (1)	W		1200
Assorbimento massimo in modalità raffreddamento (1)	A		5,4
Potenza assorbita massima in modalità riscaldamento (1)	W		1080
Assorbimento massimo in modalità riscaldamento (1)	A		4,8
Capacità di deumidificazione	l/h		1,1
Portata aria ambiente in raffreddamento (max/med/min)	m³/h		490 / 430 / 360
Portata aria ambiente in riscaldamento (max/med/min)	m³/h		450 / 400 / 330
Portata aria esterna in raffreddamento (max/med/min)	m³/h		500 / 370 / 340
Portata aria esterna in riscaldamento (max/med/min)	m³/h		500 / 370 / 340
Velocità di ventilazione interna			3
Velocità di ventilazione esterna			3
Diametro fori parete	mm		202*
Dimensioni (Larg. x Alt. x Prof.) (senza imballo)	mm		902 x 516 x 229
Peso (senza imballo)	Kg		40,5
Livello di potenza sonora interno (EN 12102)	LWA	dB(A)	57
Pressione sonora interna (2)		dB(A)	33-42
Grado di protezione degli involucri			IP 20
Gas refrigerante*	Tipo-Type		R410A
Potenziale di riscaldamento globale	GWP	kgCO2 eq.	2088
Carica gas refrigerante	kg		0,85
Cavo di alimentazione (N° poli x sezione mm²)			3 x 1,5

#### CONDIZIONI LIMITE DI FUNZIONAMENTO

Temp. Ambiente interno	Temperature massime di esercizio in raffreddamento	DB 35°C - WB 24°C
	Temperature minime di esercizio in raffreddamento	DB 18°C
	Temperature massime di esercizio in riscaldamento	DB 27°C
	Temperature minime di esercizio in riscaldamento	-
Temp. Ambiente esterno	Temperature massime di esercizio in raffreddamento	DB 43°C - WB 32°C
	Temperature minime di esercizio in raffreddamento	DB -10°C
	Temperature massime di esercizio in riscaldamento	DB 24°C - WB 18°C
	Temperature minime di esercizio in riscaldamento	DB -15°C

Le prestazioni ed il funzionamento ottimale sono garantiti con le unità funzionanti in modo alternato. Nel funzionamento contemporaneo le velocità di ventilazione aria ambiente sono forzate alla minima velocità. Le prestazioni sono misurate con tubazioni di lunghezza 5 m.

(1) Condizioni di prova: i dati si riferiscono alla norma EN14511 - MODO RISCALDAMENTO: Temperatura: ambiente esterno DB 7°C / WB 6°C; ambiente interno DB 20°C / WB 15°C  
MODO RAFFREDDAMENTO: Temperatura ambiente esterno DB 35°C / WB 24°C; ambiente interno DB 27°C / WB 19°C

(2): Dichiarazione dati test in camera semi anecoica a 2m di distanza, pressione minima in sola ventilazione. - Grazie al mantenimento dello stesso interasse dei fori di entrata e di uscita dell'aria e alla predisposizione per essere installato anche con fori da 162 mm di diametro, i modelli della gamma Unico Smart, Unico Inverter e Unico Air possono facilmente sostituire i modelli Unico Star e Unico Sky precedentemente installati.

\* Apparecchiatura non ermeticamente sigillata contenente GAS fluorurato con GWP equivalente 2088

			UNICO BOILER WALL
Codice prodotto			599509A
Codice EAN			8021183110166
Efficienza globale riscaldamento + ACS			2,3
Efficienza globale raffrescamento + ACS			4,0
Tempo di riscaldamento*	hh:mm		01:49
Tempo di riscaldamento in modalità BOOST**	hh:mm		00:43
Potenza resistenza ausiliaria	W		1200
Capacità accumulato	l		50
Dimensioni	mm		400 x 416 x 760
Massa a vuoto	kg		25
Spessore isolamento	mm		30
Cavo di collegamento (N° poli x sezione mm²)			3x1
Distanza massima master e boiler	m		10
Dislivello massimo master e boiler	m		5
Protezione elettrica			IPX2
Diametro connessioni acqua	"		1/2 GM
Diametro connessioni refrigerante	"		3/8 - 1/4

\*Valori ottenuti in conformità con la EN 16147 temperatura aria interna 20°C, aria esterna 7°C RH 85%, acqua in ingresso a 10°C e temperatura impostata a 55°C

\*\* con resistenza elettrica attiva.

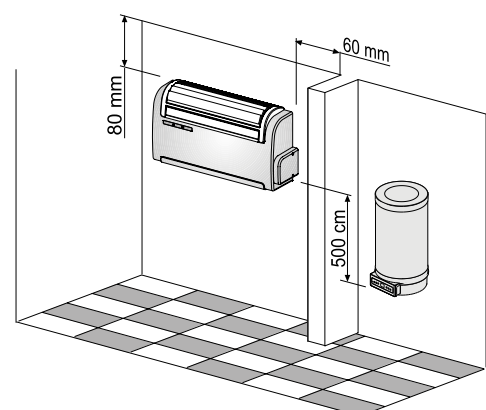
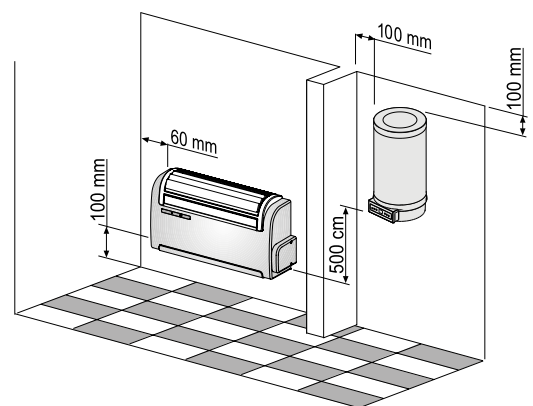



# CLIMATIZZATORI **F**ISSI

# WI-FI SPLIT

## KIT SPLIT WI-FI



Wi Fi Ready



KIT SPLIT WI-FI

Codice B1016

Kit aggiuntivo su chiavetta USB, compatibile su tutta la gamma (vedi tabella compatibilità)



### EASY INSTALLATION

Prima installazione facilitata, è sufficiente inserire la chiavetta USB nell'apposita presa sotto il pannello frontale.



### WI-FI EASY

Possibilità di gestire i terminali in modalità Wi-Fi.  
La connessione non necessita della configurazione del router.



### GESTIONE REMOTA

Connessione da remoto (fuori casa) tramite rete 3G o 4G dello smartphone.

## SCARICA LA NOSTRA APP



## OLIMPIA SPLENDID SPLIT

La nuova applicazione di Olimpia Splendid per controllare e impostare il tuo Nexya sia in locale che in remoto.  
Disponibile per il download su Apple Store e Google Play



## CARATTERISTICHE

### KIT SPLIT WIFI (81016):

- Semplice installazione, non necessita di personale qualificato

### APP OLIMPIA SPLENDID SPLIT:

- Disponibile per iPhone, iPad con Sistema Operativo IOS 7.0 o successivi
- Disponibile per smartphone Android con Sistema Operativo Android 4.0 o successivi
- Possibilità di gestione di uno o più climatizzatori con rete Wi-Fi
- Gestione dei condizionatori anche da fuori casa
- Impostabili tutte le modalità: Riscaldamento, Raffrescamento, Deumidificazione, solo ventilazione, automatico
- Impostabile funzioni "speciali" : Turbo, Swing verticale, Swing orizzontale, Eco
- Visualizzazione della temperatura ambiente
- Timer settimanale ad una fascia oraria, modalità e set point fissi
- Disponibile in Italiano, Inglese, Francese, Spagnolo, Portoghese e Greco

### Funzioni speciali:

- Protezione antigelo: attivazione automatica del condizionatore con temperatura ambiente inferiore a 8°C
- Impostazione sleep: possibilità di gestire il set point per ogni ora della giornata

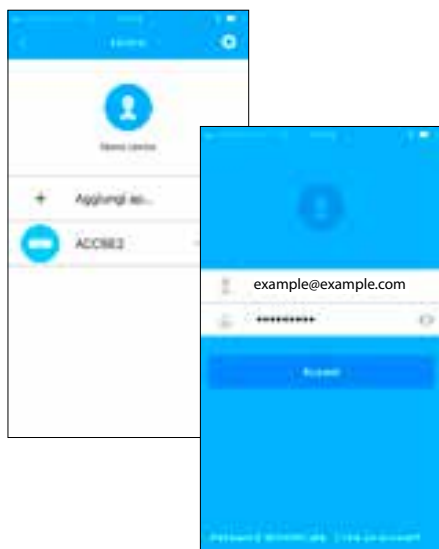

Funzione  
Climatizzazione

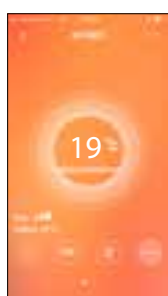

Funzione  
Riscaldamento

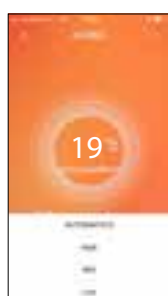

Funzione  
Timer



## TABELLA COMPATIBILITÀ MODELLI

### TABELLA COMPATIBILITÀ MODELLI

	KIT SPLIT WI-FI
ARYAL S1 inverter 9	X
ARYAL S1 inverter 12	X
ARYAL S1 inverter 18	X
ARYAL S1 inverter 24	X

	KIT SPLIT WI-FI
ALYAS E inverter 9	X
ALYAS E inverter 12	X

# ARYAL S1 E inverter



ARYAL S1 E INVERTER 10 Cod. OS-C/SEAPH10EI  
ARYAL S1 E INVERTER 12 Cod. OS-C/SEAPH12EI  
ARYAL S1 E INVERTER 18 Cod. OS-C/SEAPH18EI  
ARYAL S1 E INVERTER 24 Cod. OS-C/SEAPH24EI

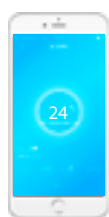

Wi Fi Ready



## FUNZIONI

- Funzione di sola ventilazione**
- Funzione di sola deumidificazione**
- Funzione Auto:** modula i parametri di funzionamento in relazione alla temperatura dell'ambiente.
- Funzione Sleep:** aumenta gradualmente la temperatura impostata e garantisce una rumorosità ridotta per un maggior benessere notturno.



## POMPA DI CALORE

Climatizzatore in pompa di calore. Grazie a questa funzione è possibile riscaldare e sostituire il riscaldamento tradizionale nelle stagioni intermedie o potenziarlo.



## REMOTE CONTROL

Con il telecomando o tramite l'apposita App si può impostare il comfort desiderato all'ora desiderata.

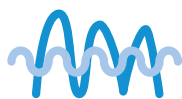

## INVERTER SYSTEM di OLIMPIA SPLENDID

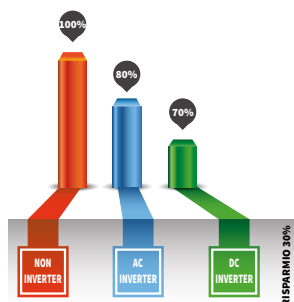

# A<sup>++</sup>

## TWIN TECHNOLOGY

Classe A<sup>++</sup> in raffreddamento, Classe A<sup>+</sup> in riscaldamento: efficienza incrementata del 15%<sup>(1)</sup>.



## GAS R32

GAS refrigerante a basso impatto ambientale.

(1) Test di laboratorio interni sulla gamma tradizionale Olimpia Splendid



			ARYAL S1 E INVERTER 10	ARYAL S1 E INVERTER 12	ARYAL S1 E INVERTER 18	ARYAL S1 E INVERTER 24
			OS-CEAPH10EI OS-SEAPH10EI	OS-CEAPH12EI OS-SEAPH12EI	OS-CEAPH18EI OS-SEAPH18EI	OS-CEAPH24EI OS-SEAPH24EI
<b>Codice EAN</b>			8021183115178	8021183115185	8021183115192	8021183115208
<b>Potenza resa in raffreddamento (1) (min / nominale / max)</b>		kW	0.91/2.64/3.11	1.11/3.52/4.16	1.82/5.28/6.13	2.08/7.03/7.95
<b>Potenza resa in riscaldamento (2) (min / nominale / max)</b>		kW	0.82/2.93/3.37	1.08/3.37/4.22	1.38/5.57/6.74	1.61/7.33/8.79
<b>Potenza assorbita in modalità raffreddamento (1) (min / nom / max)</b>		kW	0.1/0.710/1.240	0.13/1.237/1.580	0.14/1.921/2.360	0.16/2.345/2.96
<b>Potenza assorbita in modalità riscaldamento (2) (min / nom / max)</b>		kW	0.12/0.739/1.2	0.100/0.908/1.580	0.2/1.546/2.410	0.26/2.035/3.14
<b>Corrente assorbita in modalità raffreddamento (1) (min / nom / max)</b>		A	0.4/3.1/5.4	0.5/5.37/6.9	0.6/8.4/10.3	0.7/10.2/13.3
<b>Corrente assorbita in modalità riscaldamento (2) (min / nom / max)</b>		A	0.5/3.2/5.2	0.4/4.10/6.9	0.9/6.7/10.5	1.1/10.2/13.3
<b>EER (1) (min / nominale / max)</b>			3,64	3,1	3,5	2,83
<b>COP (2) (min / nominale / max)</b>			3,77	3,8	3,8	3,72
<b>Potenza assorbita massima in modalità raffreddamento (3)</b>		W	2400	2400	2400	3200
<b>Potenza assorbita massima in modalità riscaldamento (4)</b>		W	2400	2400	2400	3200
<b>Classe di efficienza energetica in raffreddamento</b>			<b>A++</b>	<b>A++</b>	<b>A++</b>	<b>A++</b>
<b>Classe di efficienza energetica in riscaldamento Stagione media</b>			<b>A+</b>	<b>A+</b>	<b>A+</b>	<b>A+</b>
<b>Classe di efficienza energetica in riscaldamento Stagione più calda</b>			<b>A++</b>	<b>A++</b>	<b>A+++</b>	<b>A++</b>
<b>Consumo di energia in raffreddamento</b>		kWh/anno	153	204	261	412
<b>Consumo di energia in riscaldamento - Stagione media</b>		kWh/anno	762	841	1444	1697
<b>Consumo di energia in riscaldamento - Stagione più calda</b>		kWh/anno	758	837	1207	1784
CARICHI PREVISTI DAL PROGETTO ( EN 14825 )	<b>Raffreddamento</b>	Pdesignc kW	2,9	3,7	5,3	7,2
	<b>Riscaldamento / medio</b>	Pdesignh kW	2,2	2,4	4,2	4,9
	<b>Riscaldamento / più caldo</b>	Pdesignh kW	2,7	2,7	4,5	6,4
	<b>Riscaldamento / più freddo</b>	Pdesignh kW	-	-	-	-
EFFICIENZA STAGIONALE ( EN 14825 )	<b>Raffreddamento</b>	SEER	6,5	6,4	7,1	6,1
	<b>Riscaldamento / medio</b>	SCOP ( A )	4,0	4,0	4,1	4,0
	<b>Riscaldamento / più caldo</b>	SCOP ( W )	4,9	4,6	5,3	5,1
	<b>Riscaldamento / più freddo</b>	SCOP ( C )	3,2	-	-	-
UNITÀ INTERNA	<b>Livello della potenza sonora ( EN 12102 )</b>	LWA dB(A)	<b>53</b>	<b>53</b>	<b>55</b>	<b>59</b>
	<b>Pressione sonora ( bassa/media/alta velocità )</b>	dB(A)	40/30/26/21	40/34/26/22	44/37/30/25	44,5/42/34,5/28
	<b>Portata aria in modalità raffreddamento ( max/med/min )</b>	m³/h	520/460/340	600/500/360	840/680/540	980/817/662
	<b>Portata aria in modalità riscaldamento( max/med/min )</b>	m³/h	520/460/340	600/500/360	840/680/540	980/817/662
	<b>Velocità di ventilazione</b>	giri/min	1030 / 850 / 700	1130 / 950 / 750	1130 / 900 / 800	1150 / 1000 / 850
	<b>Grado di protezione</b>		IPX0	IPX0	IPX0	IPX0
	<b>Dimensioni ( Larg. x Alt. x Prof. )</b>	mm	805x285x194	805x285x194	957x302x213	1040x327x220
UNITÀ ESTERNA	<b>Peso ( senza imballo )</b>	Kg	7,5	7,5	10	12,3
	<b>Livello della potenza sonora ( EN 12102 )</b>	LWA dB(A)	61	65	61	67
	<b>Pressione sonora</b>	dB(A)	55,5	58	55,5	59,5
	<b>Portata aria ( max )</b>	m³/h	1700	1700	2000	3000
	<b>Velocità di ventilazione</b>		3	3	3	3
	<b>Grado di protezione</b>		IP24	IP24	IP24	IP24
	<b>Dimensioni ( Larg. x Alt. x Prof. )</b>	mm	700x550x270	700x550x270	800x554x333	845x702x363
	<b>Peso ( senza imballo )</b>	Kg	22,7	22,8	34	51,5
	<b>Capacità di deumidificazione</b>	l/h	1	1	1	1
	<b>Diametro tubo linea di collegamento liquido</b>	inch - mm	1/4" - 6,35	1/4" - 6,35	1/4" - 6,35	3/8" - 9,52
	<b>Diametro tubo linea di collegamento gas</b>	inch - mm	3/8" - 9,52	3/8" - 9,52	1/2" - 12,7	5/8" - 15,9
<b>Lunghezza massima tubazioni</b>	m	25	25	30	50	
<b>Dislivello massimo</b>	m	10	10	20	25	
<b>Massima pressione di esercizio</b>	MPa	4,3/1,7	4,3/1,7	4,6/1,7	4,3/1,7	
<b>Gas refrigerante*</b>	Tipo-Type	R-32	R-32	R-32	R-32	
<b>Potenziale di riscaldamento globale</b>	GWP kgCO2 eq.	675	675	675	675	

CONDIZIONI LIMITE DI FUNZIONAMENTO

Temperatura ambiente interno	<b>Temperature massime di esercizio in raffreddamento</b>		DB 32°C - WB 26°C
	<b>Temperature minime di esercizio in raffreddamento</b>		DB 17°C
	<b>Temperature massime di esercizio in riscaldamento</b>		DB 27°C
	<b>Temperature minime di esercizio in riscaldamento</b>		DB 17°C
Temperatura ambiente esterno	<b>Temperature massime di esercizio in raffreddamento</b>		DB 43°C - WB 32°C
	<b>Temperature minime di esercizio in raffreddamento</b>		DB -15°C
	<b>Temperature massime di esercizio in riscaldamento</b>		DB 24°C - WB 18°C
	<b>Temperature minime di esercizio in riscaldamento</b>		DB -15°C

(1) CONDIZIONI DI PROVA: secondo norma EN14511

Dati dichiarati secondo Regolamento Delegato UE 626/2011

\*Apparecchiatura non ermeticamente sigillata contenente gas fluorurato

# ARYAL S1 E connect



ARYAL S1 E Connect 9 Cod. OS-C/EACH09EI  
ARYAL S1 E Connect 12 Cod. OS-C/EACH12EI



## FUNZIONI

- ➡ **Funzione di sola ventilazione**
- 💧 **Funzione di sola deumidificazione**
- 🌡️ **Funzione Auto:** modula i parametri di funzionamento in relazione alla temperatura dell'ambiente.
- 🌙 **Funzione Sleep:** aumenta gradualmente la temperatura impostata e garantisce una rumorosità ridotta per un maggior benessere notturno.



### WI-FI INTEGRATO

Possibilità di gestire i terminali in modalità Wi-Fi. La connessione non necessita della configurazione del router.



### POMPA DI CALORE

Climatizzatore in pompa di calore. Grazie a questa funzione è possibile riscaldare e sostituire il riscaldamento tradizionale nelle stagioni intermedie o potenziarlo.



### INVERTER SYSTEM

Tecnologia grazie alla quale la velocità del motore è regolata costantemente in funzione della temperatura impostata. Garantisce un risparmio energetico del 30%\* se paragonata a motori con tecnologia tradizionale.



### GAS R32

GAS refrigerante a basso impatto ambientale.

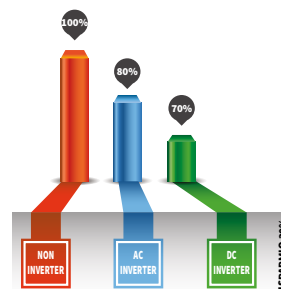

			ARYAL S1 E Connect 9	ARYAL S1 E Connect 12
Codice e codice EAN			OS-C/SEACH09EI 8021183115451	OS-C/SEACH12EI 8021183115468
Unità interna			OS-SEACH09EI 8021183115475	OS-SEACH12EI 8021183115482
Unità esterna			OS-CEACH09EI 8021183115499	OS-CEACH12EI 8021183115505
Potenza resa in raffreddamento (1) (min / nominale / max)			kW	0.5/2.4/2.9
Potenza resa in riscaldamento (2) (min / nominale / max)			kW	0.5/2.6/3.0
Potenza assorbita in modalità raffreddamento (1) (min / nominale / max)			kW	0.1/0.7/1.3
Potenza assorbita in modalità riscaldamento (2) (min / nominale / max)			kW	0.1/1.24/1.4
Corrente assorbita in modalità raffreddamento (1) (min / nominale / max)			A	0.6/4.2/7.0
Corrente assorbita in modalità riscaldamento (2) (min / nominale / max)			A	1.0/5.6/6.5
EER (1) (nominale)				3,30
COP (2) (nominale)				2,21
Potenza assorbita massima in modalità raffreddamento (3)			W	1300
Potenza assorbita massima in modalità riscaldamento (4)			W	1400
Classe di efficienza energetica in raffreddamento			<b>A++</b>	<b>A++</b>
Classe di efficienza energetica in riscaldamento Stagione media			<b>A+</b>	<b>A+</b>
Classe di efficienza energetica in riscaldamento Stagione più calda			<b>A+++</b>	<b>A+++</b>
Consumo di energia in raffreddamento			kWh/anno	130
Consumo di energia in riscaldamento - STAGIONE MEDIA			kWh/anno	833
Consumo di energia in riscaldamento - STAGIONE PIU' CALDA			kWh/anno	677
Carichi previsti dal progetto (en14825)	Raffreddamento	Pdesignc	kW	2,4
	Riscaldamento / medio	Pdesignh	kW	2,6
	Riscaldamento / più caldo	Pdesignh	kW	2,6
	Riscaldamento / più freddo	Pdesignh	kW	-
Efficienza Stagionale (En 14825)	Raffreddamento	SEER		6,5
	Riscaldamento / medio	SCOP ( A )		4,4
	Riscaldamento / più caldo	SCOP ( W )		5,4
	Riscaldamento / più freddo	SCOP ( C )		-
UNITA' INTERNA	Livello della potenza sonora ( EN 12102 )	LWA	dB(A)	<b>53</b>
	Pressione sonora		dB(A)	39,7
	Portata aria in modalità raffreddamento ( max/med/min )		m³/h	600
	Portata aria in modalità riscaldamento( max/med/min )		m³/h	600
	Velocità di ventilazione			1280/1000/800
	Grado di protezione			-
	Dimensioni ( Larg. x Alt. x Prof. )		mm	750x285x200
UNITA' ESTERNA	Peso ( senza imballo )		Kg	7,5
	Livello della potenza sonora ( EN 12102 )	LWA	dB(A)	57
	Pressione sonora		dB(A)	44,8
	Portata aria ( max )		m³/h	2050
	Velocità di ventilazione			860/600/400
	Grado di protezione			IPX4
	Dimensioni ( Larg. x Alt. x Prof. )		mm	720x540x260
	Peso ( senza imballo )		Kg	26,0
	Capacità di deumidificazione		l/h	-
	Diametro tubo linea di collegamento liquido		inch - mm	1/4" - 6,35
Diametro tubo linea di collegamento gas		inch - mm	3/8" - 9,52	
Lunghezza massima tubazioni		m	12	
Dislivello massimo		m	5	
Massima pressione di esercizio		MPa	4,28/1,15	
Gas refrigerante		Tipo-Type	R-32	
Potenziale di riscaldamento globale	GWP	kgCO2 eq.	675	

## CONDIZIONI LIMITE DI FUNZIONAMENTO

Temperatura ambiente interno	Temperature massime di esercizio in raffreddamento		DB 32°C - WB 26°C
	Temperature minime di esercizio in raffreddamento		DB 17°C
	Temperature massime di esercizio in riscaldamento		DB 30°C
	Temperature minime di esercizio in riscaldamento		DB 0°C
Temperatura ambiente esterno	Temperature massime di esercizio in raffreddamento		DB 43°C - WB 32°C
	Temperature minime di esercizio in raffreddamento		DB -15°C
	Temperature massime di esercizio in riscaldamento		DB 30°C
	Temperature minime di esercizio in riscaldamento		DB -15°C

(1) CONDIZIONI DI PROVA: secondo norma EN14511

Dati dichiarati secondo Regolamento Delegato UE 626/2011

\*Apparecchiatura non ermeticamente sigillata contenente gas fluorurato

NEW

# ARYAL® Multisplit

Climatizzatori multisplit inverter ad alta efficienza energetica.



### FUNZIONI

- **Funzione di sola ventilazione**
- **Funzione di sola deumidificazione**
- **Funzione Auto:** modula i parametri di funzionamento in relazione alla temperatura dell'ambiente.
- **Funzione Sleep:** aumenta gradualmente la temperatura impostata e garantisce una rumorosità ridotta per un maggior benessere notturno.

### SELEZIONE DEI MULTISPLIT:

il sistema Aryal Multi è componibile: si possono progettare impianti selezionando la giusta taglia in base al carico termico dell'impianto.



Wi-Fi Ready

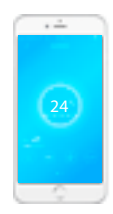

# A+++

### HIGH EFFICIENCY TECHNOLOGY

Classe A+++ in raffreddamento, Classe A+/A++/A+++ in riscaldamento

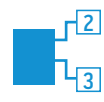

### MULTISPLIT

Disponibile nelle versioni dual e trial, per climatizzare fino a tre stanze con l'utilizzo di un solo motore esterno.

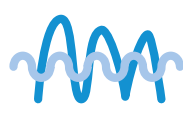

### INVERTER SYSTEM DI OLIMPIA SPLENDID

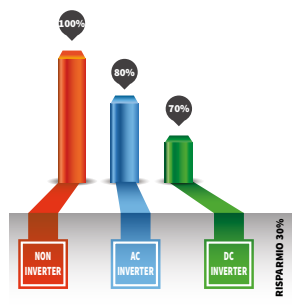

### POMPA DI CALORE

Climatizzatore in pompa di calore. Grazie a questa funzione è possibile riscaldare e sostituire il riscaldamento tradizionale nelle stagioni intermedie o potenziarlo.



### GAS R32

GAS refrigerante a basso impatto ambientale.

MULTISPLIT ARYAL S1 E DATI TECNICI PRELIMINARI		NEW			
		UNITÀ ESTERNA ARYAL S1 E DUAL 14	UNITÀ ESTERNA ARYAL S1 E DUAL 18	UNITÀ ESTERNA ARYAL S1 E TRIAL 21	
Codice Unità Esterna		OS-CEAIH14E1	OS-CEAIH18E1	OS-CEAIH21E1	
Codice EAN		8021183116083	8021183116090	8021183116106	
Alimentazione elettrica		V / F / Hz			
		Monofase 220-240 / 1 / 50			
Raffreddamento	Capacità (Min-Nom-Max)	1,44 - 4,10 - 4,79	2,05 - 5,27 - 6,86	1,94 - 6,15 - 6,86	
	Potenza Elettrica Assorbita	1270 (120-1680)	1630 (690-2000)	1950 (180-2240)	
	Corrente	5.9 (0.78-9.1)	7.1 (3.1-9.2)	9.0 (1.09-9.9)	
	Carico Teorico (PdesignC)	4,1	5,3	6,1	
	SEER	6,8	6,1	6,1	
	Classe di efficienza energetica	<b>A++</b>	<b>A++</b>	<b>A++</b>	
	Consumo Energetico Annuo	kWh/A	-	-	-
Riscaldamento	Capacità (Min-Nom-Max)	1,45 - 6,59 - 6,86	2,34 - 5,57 - 7,24	1,73 - 6,59 - 7,25	
	Potenza Elettrica Assorbita	1770 (250-1980)	1500 (600-1670)	1780 (325-1920)	
	Corrente	8.1 (1.76-8.8)	6.6 (2.6-7.9)	8.5 (1.94-8.5)	
	Carico Teorico (PdesignH) (zona: media-calda)	3,7 - 3,7	4,3 - 5,1	5,6 - 5,6	
	Scop (zona: media-calda)	4,0 - 5,1	4,0 - 5,1	4,0 - 4,8	
	Classe di efficienza energetica (zona: media-calda)	zona media zona calda <b>A+</b> <b>A+++</b>	<b>A+</b> <b>A+++</b>	<b>A+</b> <b>A+++</b>	
	Consumo Energetico Annuo (zona: media-calda)	kWh/A	-	-	-
	Temperatura limite esercizio	°C	-15	-15	-15
	efficienza energetica E.E.R./C.O.P.	W/W	3,23 - 3,71	3,24 - 3,71	3,23 - 3,71
	Unità esterna	Dimensioni (L-P-A)	800x333x554	800x333x554	845x363x702
	Peso netto	31,6	35,5	46,8	
	Dimensioni Imballo (L-P-A)	920x390x615	920x390x615	965x395x775	
	Peso netto Imballo	34,7	38,5	51,1	
	Portata Aria	m³/h	-	-	
	Pressione sonora (Max)	dB(A)	57	57,5	
	Potenza sonora (Max)	dB(A)	<b>66</b>	<b>65</b>	
	Tipologia Compressore	rotativo	rotativo	rotativo	
Dimensioni e limitazioni circuito frigorifero	Tubazione Lato Liquido	mm	2x6.35	3x6.35	
	Tubazione Lato Gas	mm	2x9.52	3x9.52	
	Lungh. Tubazioni Coperta da Precarica	m	-	-	
	Lungh. min. raccomandata tubazioni	m	-	-	
	Lungh. max. Equivalente tubazioni (complessiva)	m	40	60	
	Lungh. max. Equivalente tubazioni (singolo ramo di tubazione)	m	25	30	
	Incremento di Refrigerante	g/m	-	-	
	Dislivello (Max) (unità esterna in posizione superiore a unità interne)	m	15	15	
	Dislivello (Max) (unità esterna in posizione inferiore a unità interne)	m	15	15	
	Dislivello (Max) (differenza di elevazione tra unità interne)	m	10	10	
Fluido frigorifero	Tipologia di Refrigerante		R32	R32	
	GWP		675	675	
	Quantità Precaricata	kg	1,25	1,4	
	Pressione di prova (lato alta/bassa)	MPa	4,3/1,7	4,3/1,7	
Alimentazione elettrica principale		V / F / Hz			
Collegamenti elettrici	Collegamento Unità Interna-Esterna	n° conduttori	3+1	3+2	
	Potenza Elettrica Assorbita Massima	W	2850	3600	
	Corrente Massima	A	13	17,5	
Limiti operativi	Temperature Esterne Raff. (Min-Max)	°C B.S.	-15 / +50	-15 / +50	
	Temperature Esterne Risc. (Min-Max)	°C B.U.	-15 / +24	-15 / +24	

Per la classe energetica delle singole combinazioni fare riferimento alle etichette energetiche della specifica combinazione. I dati dichiarati sono relativi alle condizioni previste nella EN 14825 e N 14511 (2014) per la configurazione indicata. L'effettivo consumo elettrico del prodotto, in condizioni di reale utilizzo, può differire da quanto indicato. I dati sono suscettibili di variazione e modifica senza obbligo di preavviso. I valori di pressione sonora sono alle seguenti condizioni: livello di pressione sonora ambientale pari a 0 dB (Pressione pari a 20 µPa), unità posizionata in condizione di campo libero, misuratore posizionato a 1,5 metri (unità esterna) rispetto ad essa.

**NEW**

# ARYAL® Multisplit Unità interne Wall

**NEW**

**NEW**



**Aryal S1**



**Alyas E**



**TELECOMANDO  
(di serie)**



**WI FI Ready**

## WALL ARYAL S1 DATI TECNICI PRELIMINARI

		UNITÀ INTERNA ARYAL S1 E INVERTER 10	UNITÀ INTERNA ARYAL S1 E INVERTER 12	UNITÀ INTERNA ALYAS E INVERTER 9	UNITÀ INTERNA ALYAS E INVERTER 12	
Codice Unità Interna		OS-SEAPH10E1	OS-SEAPH12E1	OS-SECYH09E1	OS-SECYH12E1	
Codice EAN		8021183115215	8021183115222	8021183115239	8021183115246	
Alimentazione elettrica		F-V-Hz	220-240V 1-50Hz			
Raffreddamento	kW (Nom)	2,64	3,55	2,64	3,55	
Riscaldamento	kW (Nom)	2,93	3,81	2,93	3,81	
Unità interna	Dimensioni (L-P-A)	mm	805X194X285	805X194X285	722x187x290	802x189x297
	Peso netto	kg	7,5	7,5	7,3	8,2
	Dimensioni Imballo (L-P-A)	mm	870x270x360	870x270x360	790x270x370	875x285x375
	Peso netto Imballo	kg	9,7	9,7	9,7	10,7
	Portata Aria (Min-Med-Max)	m³/h	340-460-520	360-500-600	700-850-1150	700-1000-1100
	Pressione Sonora (Silent-Min-Med-Max)	dB(A)	21-26-30-40	22-26-34-40	20-23-31-39	21-22-30-38
	Potenza Sonora (Max)	dB(A)	53	53	54	56
Dimensioni tubazioni	Tubazione Lato Liquido	mm	6,35	6,35	6	6
	Tubazione Lato Gas	mm	9,52	9,52	10	10
	Collegamento Unità Interna-Esterna	n° conduttori	3+1	3+1	3+1	3+1
Limiti operativi	Temperature Interne Raff. (Min-Max)	°C B.S.	+17 - +32	+17 - +32	+17 / +32	+17 / +32
	Temperature Interne Risc. (Min-Max)	°C B.S.	0 - +30	0 - +30	0 / +30	0 / +30

# ARYAL® S1 E Inverter Multisplit

## Tabella combinazioni taglie Multisplit\*

	Unità esterna ARYAL S1 E INVERTER DUAL 14	Unità esterna ARYAL S1 E INVERTER DUAL 18	Unità esterna ARYAL S1 E INVERTER TRIAL 21
<b>1 unità interna</b>	9 12	9 12	9 12
<b>2 unità interne</b>	9 + 9 9+12 -	9 + 9 9+12 12+12	9+9 9+12 12+12
<b>3 unità interne</b>	- -	- -	9+9+9 9+9+12

\* la taglia 9 in tabella si riferisce alle unità interne Wall di: Aryal S1 E inverter 10 - Alyas E inverter 9

## Installazione delle tubazioni di mono e multi-split

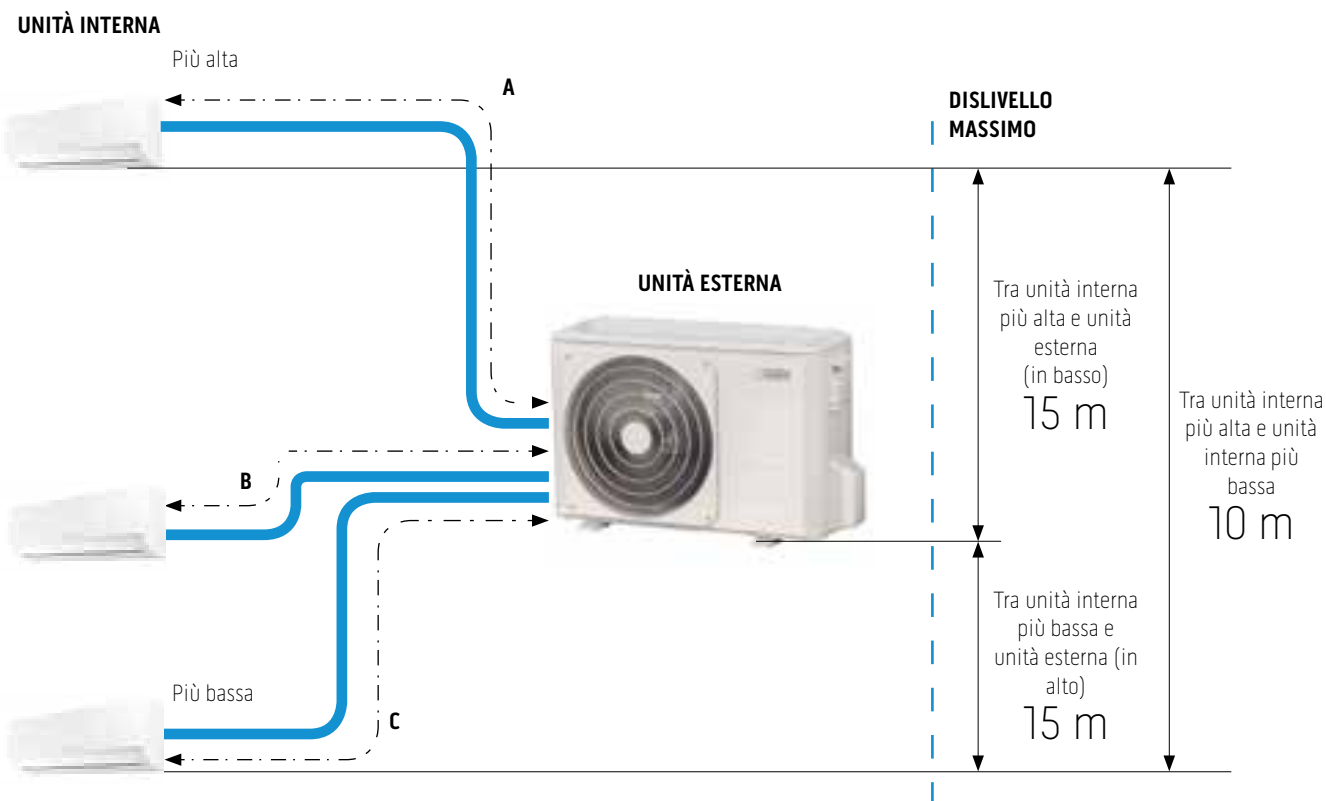

	MONO	DUAL	TRIAL
Massima distanza singola tubazione Unità Interna - Unità Esterna	25 m	25 m	30 m
Lunghezza totale A+B+C	-	40 m	60 m

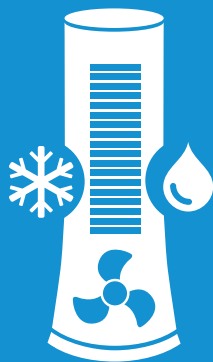



# RAFFRESCATORI



## CARATTERISTICHE

Potenza massima assorbita: W 75  
Portata aria (massima): 400 m<sup>3</sup>/h  
Velocità dell'aria (massima): 5,8 m/s  
Livello di potenza sonora massima dB (A):  63  
Capacità tanica: 3,5 l  
Pratiche ruote per il trasporto  
Modalità oscillazione orizzontale del flusso d'aria  
Telecomando  
Timer 1-2-4 h  
Maniglia  
3 modalità di funzionamento  
Pannello comandi multifunzione  
Filtro antipolvere



### COMPATTEZZA

il più compatto salva-spazio.



### REMOTE CONTROL

Telecomando incluso

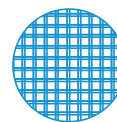

### FILTRO

con filtro antipolvere in tessuto lavabile.



### SILENT SYSTEM

		PELER 4E
Codice prodotto		99429
Codice EAN		8021183994292
Alimentazione elettrica	V/ph/Hz	220-240 / 1 / 50 - 60
Potenza massima assorbita	W	75
Potenza assorbita in modo attesa	W	0,5
Velocità di ventilazione	n	3
Portata aria (massima)	m <sup>3</sup> /h	400
Velocità aria (massima)	m/s	5,8
Livello di pressione sonora (1)	dB (A)	36 / 48
Livello di potenza sonora massima (1)	dB (A)	 63
Grado di protezione degli involucri		-
Classe di isolamento		II
Cavo di alimentazione	n / mm <sup>2</sup>	2 x 0,75
Capacità della tanica acqua	l	3,5
Pacco evaporativo		nido d'ape
Pannello di controllo		pulsanti touch
Portata massima telecomando ( distanza )	m / °	-
Marcature di conformità		CE
Enti certificatori		TUV
Dimensioni prodotto (Larg. x Alt. x Prof.)	mm	240x610x300
Dimensioni imballo (Larg. x Alt. x Prof.)	mm	295x610x325
Peso (senza imballo)	kg	4,5
Peso (con imballo)	kg	5,5
Pezzi per master	n	-
Dimensioni master (Larg. x Alt. x Prof.)	mm	-
Timer		1, 2 o 4 ore
Vaschetta acqua rimovibile		✓
Funzione oscillante		Si - Del flusso aria orizzontale
Telecomando		✓
Ionizzatore		-
Supporto a muro		-
Alloggiamento cavo di alimentazione		-

(1) CONDIZIONI DI PROVA: Il livello di pressione sonora è stato misurato in camera semi-anechoica a 2 metri di distanza dalla parte frontale dell'apparecchio con il microfono all'altezza di metri 1. Durante la misura, tutte le funzioni dell'apparecchio sono abilitate tranne la oscillazione (se presente).



## CARATTERISTICHE

Potenza massima assorbita: 65 W  
Portata aria (massima): 558 m<sup>3</sup>/h  
Velocità dell'aria (massima): 8,2 m/s  
Livello di potenza sonora massima dB (A):  62  
Capacità tanica: 4 Lt  
Telecomando  
Ionizzatore  
Modalità oscillazione del flusso d'aria orizzontale



### DESIGN SUPERSLIM

Design innovativo, diverso dalle solite forme tradizionali.



### TANICA APRIBILE

Tanica accessibile facile da riempire con acqua.

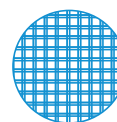

### FILTRO ANTIPOLVERE

con filtro antipolvere in tessuto LAVABILE.



### REMOTE CONTROL

Telecomando multifunzione.



### SILENT SYSTEM



### ION TECHNOLOGY

Lo ionizzatore integrato, rilasciando ioni negativi in grado di neutralizzare gli ioni positivi, garantisce un'aria più pulita e rivitalizzata.



		PELER 4
Codice prodotto		99468
Codice EAN		8021183994681
Alimentazione elettrica	V/ph/Hz	220-240 / 1 / 50
Potenza massima assorbita	W	65
Potenza assorbita in modo atteso	W	0,2
Velocità di ventilazione	n	3
Portata aria (massima)	m <sup>3</sup> /h	558
Velocità aria (massima)	m/s	8,2
Livello di pressione sonora (1)	dB (A)	47 - 36
Livello di potenza sonora massima (1)	dB (A)	 62
Grado di protezione degli involucri		-
Classe di isolamento		I
Cavo di alimentazione	n / mm <sup>2</sup>	3 x 0,75
Capacità della tanica acqua	l	4,0
Pacco evaporativo		tessuto
Pannello di controllo		LED
Portata massima telecomando ( distanza )	m / °	-
Marcature di conformità		CE
Enti certificatori		TUV Rheinland
Dimensioni prodotto (Larg. x Alt. x Prof.)	mm	292x883x308
Dimensioni imballo (Larg. x Alt. x Prof.)	mm	330x945x345
Peso (senza imballo)	kg	5,0
Peso (con imballo)	kg	5,5
Pezzi per master	n	-
Dimensioni master (Larg. x Alt. x Prof.)	mm	-
Timer		SI - 1, 2 o 4 ore
Vaschetta acqua rimovibile		-
Funzione oscillante		SI del flusso d'aria orizzontale
Telecomando		✓
Ionizzatore		✓
Supporto a muro		-
Interruttore spegnimento		-
Alloggiamento cavo di alimentazione		-

(1) CONDIZIONI DI PROVA: Il livello di pressione sonora è stato misurato in camera semi-anechoica a 2 metri di distanza dalla parte frontale dell'apparecchio con il microfono all'altezza di metri 1. Durante la misura, tutte le funzioni dell'apparecchio sono abilitate tranne la oscillazione (se presente).



## CARATTERISTICHE

Potenza massima assorbita: 50 W  
Portata aria (massima): 400 m<sup>3</sup>/h  
Velocità dell'aria (massima): 1,1 m/s  
Livello di potenza sonora massima dB (A):  60  
Capacità tanica: 5 Lt  
Oscillazione della colonna superiore  
Tanica estraibile  
Telecomando



### DESIGN A TORRE ALLUNGATO

Design innovativo a torre.



### TANICA ESTRAIBILE

Facile da riempire e pulire.

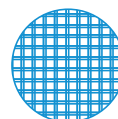

### FILTRO ANTIPOLVERE

Con filtro antipolvere in tessuto lavabile.



### REMOTE CONTROL

Telecomando multifunzione.



### SILENT SYSTEM



		PELER 5
Codice prodotto		99454
Codice EAN		8021183994544
Alimentazione elettrica	V/ph/Hz	220-240 / 1 / 50
Potenza massima assorbita	W	50
Potenza assorbita in modo attesa	W	0,5
Velocità di ventilazione	n	3
Portata aria (massima)	m <sup>3</sup> /h	400
Velocità aria (massima)	m/s	1,1
Livello di pressione sonora (1)	dB (A)	37 - 45
Livello di potenza sonora massima (1)	dB (A)	 60
Grado di protezione degli involucri		-
Classe di isolamento		II
Cavo di alimentazione	n / mm <sup>2</sup>	2 x 0,75
Capacità della tanica acqua	l	5,0
Pacco evaporativo		tessuto
Pannello di controllo		touch a sfioro
Portata massima telecomando ( distanza )	m	6
Marcature di conformità		CE
Enti certificatori		Intertek - GS
Dimensioni prodotto (Larg. x Alt. x Prof.)	mm	260x959x260
Dimensioni imballo (Larg. x Alt. x Prof.)	mm	310x1020x315
Peso (senza imballo)	kg	6,0
Peso (con imballo)	kg	7,0
Pezzi per master	n	-
Dimensioni master (Larg. x Alt. x Prof.)	mm	-
Timer		SI - 1, 2, 4 o 8 ore
Vaschetta acqua rimovibile		✓
Funzione oscillante		SI della colonna superiore
Telecomando		✓
Ionizzatore		-
Supporto a muro		-
Interruttore spegnimento		-
Alloggiamento cavo di alimentazione		-

(1) CONDIZIONI DI PROVA: Il livello di pressione sonora è stato misurato in camera semi-anechoica a 2 metri di distanza dalla parte frontale dell'apparecchio con il microfono all'altezza di metri 1. Durante la misura, tutte le funzioni dell'apparecchio sono abilitate tranne la oscillazione (se presente).



## CARATTERISTICHE

Potenza massima assorbita: W 70  
Portata aria (massima): 300 m<sup>3</sup>/h  
Velocità dell'aria (massima): 5,2 m/s  
Livello di potenza sonora massima dB (A):  62  
3 velocità di ventilazione  
Tanica estraibile da 6 Lt  
Timer 1/2/3 h  
Filtro antipolvere estraibile e lavabile  
Modalità oscillazione del flusso d'aria orizzontale  
Regolazione manuale dei flap verticali  
Tanica di grande capacità  
Design compatto



### COMPATTEZZA

il più compatto salva-spazio.



### TANICA ESTRAIBILE

Facile da riempire e pulire.

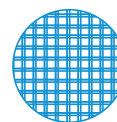

### FILTRO ANTIPOLVERE

Con filtro antipolvere in tessuto lavabile.



### SILENT SYSTEM



		PELER 6E
Codice prodotto		99428
Codice EAN		8021183994285
Alimentazione elettrica	V/ph/Hz	220-240 / 1 / 50
Potenza massima assorbita	W	70
Potenza assorbita in modo attesa	W	0,4
Velocità di ventilazione	n	3
Portata aria (massima)	m <sup>3</sup> /h	300
Velocità aria (massima)	m/s	5,2
Livello di pressione sonora (1)	dB (A)	46 - 54
Livello di potenza sonora massima (1)	dB (A)	 62
Grado di protezione degli involucri		-
Classe di isolamento		II
Cavo di alimentazione	n / mm <sup>2</sup>	2 x 0,75
Capacità della tanica acqua	l	6,0
Pacco evaporativo		tessuto a nido d'ape
Pannello di controllo		Pulsanti
Portata massima telecomando ( distanza )	m / °	-
Marche di conformità		CE
Enti certificatori		Intertek
Dimensioni prodotto (Larg. x Alt. x Prof.)	mm	238x683x302
Dimensioni imballo (Larg. x Alt. x Prof.)	mm	286x745x340
Peso (senza imballo)	kg	5,4
Peso (con imballo)	kg	7,0
Pezzi per master	n	-
Dimensioni master (Larg. x Alt. x Prof.)	mm	-
Timer		1, 2, o 3 ore
Vaschetta acqua rimovibile		✓
Funzione oscillante		Sì - del flusso aria orizzontale
Telecomando		-
Ionizzatore		-
Supporto a muro		-
Alloggiamento cavo di alimentazione		-

(1) CONDIZIONI DI PROVA: Il livello di pressione sonora è stato misurato in camera semi-anechoica a 2 metri di distanza dalla parte frontale dell'apparecchio con il microfono all'altezza di metri 1. Durante la misura, tutte le funzioni dell'apparecchio sono abilitate tranne la oscillazione (se presente).



## CARATTERISTICHE

Potenza massima assorbita: 90 W  
Portata aria (massima): 700 m<sup>3</sup>/h  
Velocità dell'aria (massima) 3,5 m/s  
Livello di potenza sonora massima dB (A):  63  
Capacità tanica: 7 Lt  
Oscillazione del flusso d'aria  
Tanica estraibile  
Telecomando  
Ionizzatore  
Filtro a nido d'ape  
Modalità oscillazione del flusso d'aria orizzontale



**TANICA ESTRAIBILE**  
Facile da riempire e pulire.



**ION TECHNOLOGY**  
Lo ionizzatore integrato, rilasciando ioni negativi in grado di neutralizzare gli ioni positivi, garantisce un'aria più pulita e rivitalizzata.

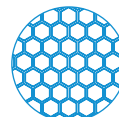

**FILTRO A NIDO D'APE**  
Grazie alla struttura a nido d'ape emana aria più fresca.



**REMOTE CONTROL**  
Telecomando multifunzione.



**SILENT SYSTEM**



		PELER 7
Codice prodotto		99453
Codice EAN		8021183994537
Alimentazione elettrica	V/ph/Hz	220-240 / 1 / 50
Potenza massima assorbita	W	90
Potenza assorbita in modo atteso	W	0,5
Velocità di ventilazione	n	3
Portata aria (massima)	m <sup>3</sup> /h	700
Velocità aria (massima)	m/s	3,5
Livello di pressione sonora (1)	dB (A)	34 - 48
Livello di potenza sonora massima (1)	dB (A)	 63
Grado di protezione degli involucri		-
Classe di isolamento		II
Cavo di alimentazione	n / mm <sup>2</sup>	2 x 0,75
Capacità della tanica acqua	l	7,0
Pacco evaporativo		nido d'ape
Pannello di controllo		sfiocamento
Portata massima telecomando ( distanza )	m	6
Marche di conformità		CE
Enti certificatori		Intertek - GS
Dimensioni prodotto (Larg. x Alt. x Prof.)	mm	267x809x333
Dimensioni imballo (Larg. x Alt. x Prof.)	mm	310x865x380
Peso (senza imballo)	kg	7,5
Peso (con imballo)	kg	8,5
Pezzi per master	n	-
Dimensioni master (Larg. x Alt. x Prof.)	mm	-
Timer		SI - da 0,5 a 7,5 ore
Vaschetta acqua rimovibile		✓
Funzione oscillante		SI del flusso d'aria orizzontale
Telecomando		✓
Ionizzatore		✓
Supporto a muro		-
Interruttore spegnimento		✓
Alloggiamento cavo di alimentazione		✓

(1) CONDIZIONI DI PROVA: Il livello di pressione sonora è stato misurato in camera semi-anechoica a 2 metri di distanza dalla parte frontale dell'apparecchio con il microfono all'altezza di metri 1. Durante la misura, tutte le funzioni dell'apparecchio sono abilitate tranne la oscillazione (se presente).



## CARATTERISTICHE

Potenza massima assorbita: 110 W  
Portata aria (massima): 600 m<sup>3</sup>/h  
Velocità dell'aria (massima) 9 m/s  
Livello di potenza sonora massima dB (A):  60  
4 velocità di ventilazione  
Tasca per telecomando slim  
Modalità oscillazione del flusso d'aria orizzontale  
Timer 1-2-4-8 h  
Comandi touch  
Filtro antipolvere  
Tanica di ampia capacità da 20 litri  
Pratiche ruote per trasporto  
Avvolgicavo



### TANICA DA 20 LT CON RIEMPIMENTO DALL'ALTO O DAL BASSO

Ampia tanica da 20 Lt per una lunga autonomia, con modalità di riempimento facilitata dall'alto, per non rimuovere la tanica dalla parte inferiore.



### DISPLAY CON TECNOLOGIA TOUCH SCREEN

Pannello comandi innovativo con sensori touch.



### OSCILLAZIONE AUTOMATICA DEL FLUSSO D'ARIA ORIZZONTALE

Orientamento continuo ed automatico dell'aria da destra a sinistra.



### DUAL FUNCTION: FAN /COOLER

Funzionamento con o senza acqua, rispettivamente come raffrescatore o ventilatore.



### 3 VELOCITÀ DI VENTILAZIONE

NOTTE, MEDIA, ALTA. Ventilazione con tre portate d'aria per regolare l'intensità.

		PELER 20
Codice prodotto		99355
Codice EAN		8021183993554
Alimentazione elettrica	V/ph/Hz	220-240 / 1 / 50
Potenza massima assorbita	W	110
Potenza assorbita in modo attesa	W	0,45
Velocità di ventilazione	n	4
Portata aria (massima)	m <sup>3</sup> /h	600
Velocità aria (massima)	m/s	9,0
Livello di pressione sonora massimo (1)	dB (A)	51
Livello di potenza sonora massima (1)	dB (A)	 60
Classe di isolamento		II
Cavo di alimentazione	n / mm <sup>2</sup>	2 x 0,75
Capacità della tanica acqua	l	20,0
Pacco evaporativo		nido d'ape
Pannello di controllo		Touch a sfioro
Dimensioni prodotto (Larg. x Alt. x Prof.)	mm	342x897x390
Dimensioni imballo (Larg. x Alt. x Prof.)	mm	405x960x440
Peso (senza imballo)	kg	8,0
Peso (con imballo)	kg	10,5
Timer		√ 1 - 2 - 4 - 8 ore
Vaschetta acqua rimovibile		√
Funzione oscillante		√ - del flusso aria da destra a sinistra
Telecomando		√
Ionizzatore		-
Rotelle		√
Interruttore spegnimento		√
Avvolgicavo		√

(1) CONDIZIONI DI PROVA: Il livello di pressione sonora è stato misurato in camera semi-anecoica a 2 metri di distanza dalla parte frontale dell'apparecchio con il microfono all'altezza di metri 1. Durante la misura, tutte le funzioni dell'apparecchio sono abilitate tranne la oscillazione (se presente).



## CARATTERISTICHE

Raffrescatore nebulizzatore  
Tanica 2 lt  
Funzione Mist  
Funzione Airclean  
Ruote per trasporto  
Display LED  
Funzione antizanzare  
rotazione 360° griglia  
Telecomando multiuso  
Timer fino a 9,5 h



### FUNZIONE MIST

brezza umidificante per un'immediata sensazione di fresco.



### EASY TO USE

telecomando e pratiche ruote per trasporto.



### TIMER

funzionamento fino a 9,5 h.



### FUNZIONE AIRCLEAN

ionizzatore e funzione antizanzare\* integrati per un'aria più pulita.



### ROTAZIONE 360° GRIGLIA

per una miglior diffusione dell'aria.



### DISPLAY LED

e indicatore luminoso livello acqua tanica.

\*alloggiamento piastrine antizanzara compatibile con le piastrine più comuni sul mercato, non incluse.

		PELER CHILL
Codice prodotto		99356
Codice EAN		8021183993561
Alimentazione elettrica	V/ph/Hz	220-240 / 1 / 50
Potenza massima assorbita	W	80
Potenza assorbita in modo attesa	W	0,59
Velocità di ventilazione	n	3
Portata aria (massima)	m3/h	789
Cavo di alimentazione	n / mm <sup>2</sup>	2 x 0,75
Capacità della tanica acqua	l	2
Dimensioni prodotto (Larg. x Alt. x Prof.)	mm	402x816x216
Pezzi per master	n	2
Timer		✓
Funzione umidificazione		✓
Tecnologia ultrasuoni a freddo		✓
Display		✓
Vaschetta acqua rimovibile		✓
Griglia oscillante		✓
Telecomando		✓
Ionizzatore		✓
Repellente per insetti		✓
Interruttore spegnimento		✓
Alloggiamento cavo di alimentazione		-

(1) CONDIZIONI DI PROVA: Il livello di pressione sonora è stato misurato in camera semi-anechoica a 2 metri di distanza dalla parte frontale dell'apparecchio con il microfono all'altezza di metri 1. Durante la misura, tutte le funzioni dell'apparecchio sono abilitate tranne la oscillazione (se presente).







# Etichette Energetiche

## CLIMATIZZATORI DOPPIO CONDOTTO (UNICO)

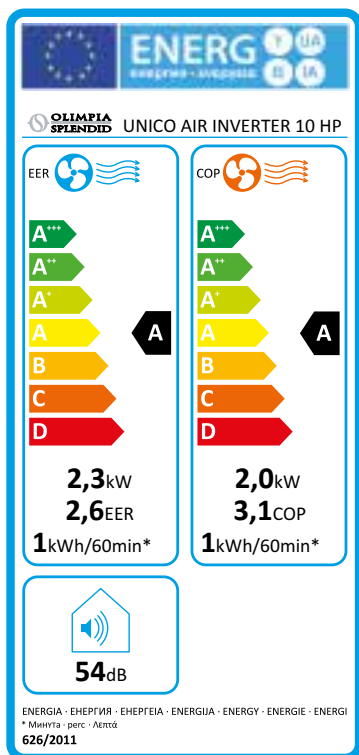

Classe di efficienza energetica da **A+++** a **D**

## CLIMATIZZATORI SINGOLO CONDOTTO (PORTATILI)

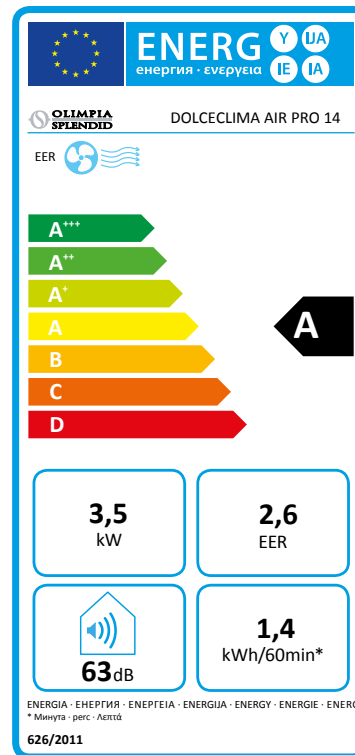

Classe di efficienza energetica da **A+++** a **D**

Riferimento normativa climatizzatori doppio condotto, singolo condotto e fissi split:  
**REGOLAMENTO (UE) N. 626/2011**

## CLIMATIZZATORI FISSI MONOSPLIT

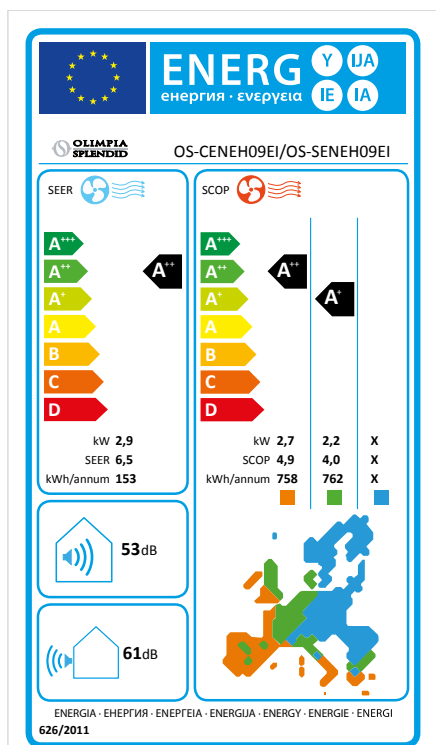

Classe di efficienza energetica da **A+++** a **D**

## CLIMATIZZATORI FISSI MULTISPLIT

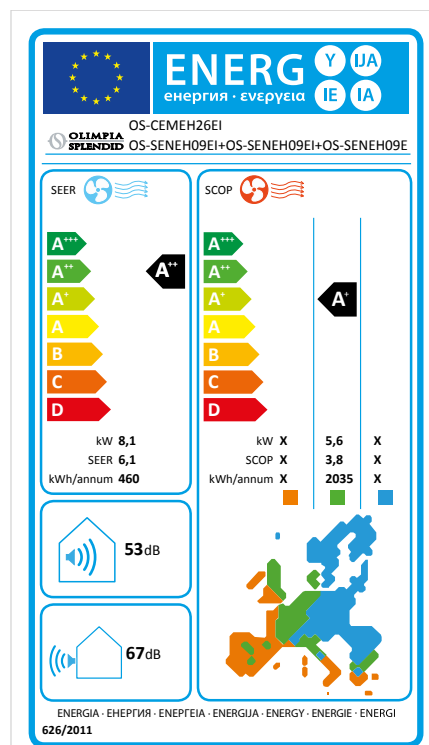

Classe di efficienza energetica da **A+++** a **D**



**OLIMPIA SPLENDID GROUP**

Via Industriale 1/3  
25060 Cellatica (BS) - Italy

Via XXV Aprile 46  
42044 Gualtieri (RE) - Italy

**OLIMPIA SPLENDID FRANCE S.A.R.L.**

49 bis Avenue de l'Europe  
Parc de la Malnoue  
77184 Emerainville  
Paris, France

**OLIMPIA SPLENDID IBERICA S.L.**

Calle Luxemburgo, número 2,  
28820, Coslada  
Madrid, Spain

**OLIMPIA SPLENDID**

**AIR CONDITIONING (SHANGHAI) CO., LTD.**

Room 803, Block C, No. 685  
Huaxu Rd (North Area of E-LINK WORLD),  
Qingpu District, 201702  
Shanghai, China

**OLIMPIA SPLENDID BRASIL**

Av. Angelica 2223 - Sala 602  
Consolação  
CEP: 01.227-200 - Sao Paulo - SP

**OLIMPIA SPLENDID USA Inc.**

514 South 5th Ave.,  
Mt. Vernon,  
NY 10550 USA