

MANUALE UTENTE

# Sistema audio Mini Hi-Fi

Leggere con attenzione questo manuale prima di azionare l'unità e conservarlo per uso futuro.

MODELLO  
OK75DAB



MFL70422877

[www.lg.com](http://www.lg.com)

Copyright © 2019 LG Electronics Inc. Tutti i diritti riservati.

1908\_Rev01

## Informazioni di sicurezza



**ATTENZIONE:** PER RIDURRE IL RISCHIO DI SCOSSA ELETTRICA, NON RIMUOVERE IL COPERCHIO (O IL LATO POSTERIORE). ALL'INTERNO CI SONO PARTI NON CONTROLLABILI DAL CLIENTE. RIVOLGERSI AL PERSONALE DI UN SERVIZIO ASSISTENZA QUALIFICATO.



Questo simbolo di un fulmine all'interno di un triangolo equilatero avverte l'utente della presenza di tensione pericolosa non isolata all'interno dell'unità di potenza tale da produrre rischio di scossa elettrica per le persone.



Il punto esclamativo entro un triangolo equilatero è previsto per allertare l'utente di presenza di istruzioni di utilizzo e di manutenzione importanti (esecuzione di manutenzione) nel manuale che accompagna il prodotto.

**AVVISO:** PER EVITARE PERICOLO DI INCENDIO O SCOSSA ELETTRICA, NON ESPORRE QUESTO PRODOTTO ALLA PIOGGIA O ALL'UMIDITÀ.

**ATTENZIONE:** L'apparato non dovrebbe essere esposto all'acqua (da caduta o spruzzatura) e nessun oggetto riempito con liquidi, come vasi, dovrebbe essere appoggiato sull'apparato.

**AVVISO:** Non installare questo apparecchio in uno spazio delimitato come uno scaffale per libri o elemento simile di arredamento.

**ATTENZIONE:** Non usare prodotti ad alta tensione nei pressi di questo prodotto. (es. Scacciamosche elettrico) Il prodotto potrebbe non funzionare correttamente a causa di shock elettrico.



**ATTENZIONE:** Questo prodotto utilizza un sistema laser. Per assicurare un uso corretto del prodotto, leggere il manuale con attenzione e conservarlo per riferimento futuro. Nel caso in cui l'unità debba essere sottoposta a manutenzione, contattare un centro assistenza autorizzato. L'utilizzo dei comandi, le regolazioni o l'attuazione di procedure diverse da quelle qui specificate possono provocare pericolose esposizioni a radiazioni. Per evitare esposizione diretta al fascio laser, non tentare di aprire l'involucro.

**ATTENZIONE:** Non bloccare nessuna delle aperture di ventilazione. Installare secondo le istruzioni del fabbricante.

Le feritoie e le aperture sono previste per la ventilazione e per garantire il corretto funzionamento del prodotto, proteggendolo dal surriscaldamento.

Le aperture non devono mai essere ostruite appoggiando il prodotto sul letto, sul sofà, sul tappeto o altra superficie simile. Questo prodotto non dovrà essere disposto in condizione chiusa come in uno scaffale per libri o scaffale generico salvo che non sia prevista una ventilazione corretta e che siano soddisfatte le istruzioni del fabbricante esatte.

**NOTA:** Per le marcature di sicurezza, compresa l'identificazione del prodotto e i valori nominali di alimentazione, consultare la targhetta principale sul lato inferiore o su un'altra superficie del prodotto.

**AVVERTENZE relative al cavo di alimentazione**

La spina di alimentazione permette di scollegare il dispositivo. In situazioni di emergenza la spina di alimentazione deve essere facilmente accessibile.

Verificare i requisiti elettrici nella pagina del manuale d'uso contenente le specifiche tecniche.







Non sovraccaricare le prese di corrente a muro. Sovraccaricare le prese di corrente a muro così come utilizzare prese e prolunghe danneggiate o non fissate, cavi di alimentazione logori o materiali isolanti danneggiati o spaccati è pericoloso. Ognuna di queste condizioni potrebbe causare episodi di folgorazione o incendi. Verificare periodicamente il cavo del dispositivo e scollegarlo qualora ci siano segni visibili di danneggiamento o logoramento, interrompere l'utilizzo del dispositivo e far sostituire il cavo con un pezzo di ricambio idoneo di un centro di manutenzione autorizzato. Proteggere il cavo di alimentazione da sollecitazioni fisiche e meccaniche, evitare ad esempio che venga attorcigliato, piegato, schiacciato, chiuso tra le porte o calpestato. Prestare particolare attenzione alle spine, alle prese di corrente a muro e al punto di uscita del cavo dal dispositivo.

**ATTENZIONE:** Assicurarsi che i bambini non inseriscano le mani o qualunque altro oggetto all'interno del \*condotto dell'altoparlante.

\* condotto dell'altoparlante: apertura presente sulla cassa (diffusore) che garantisce la piena riproduzione dei suoni bassi

**ATTENZIONE:** Nessuna sorgente di fiamma libera, come candele accese, dovrebbe essere appoggiata sull'apparato.

**Simboli**

	Indica la corrente alternata (CA).
	Indica la corrente continua (CC).
	Indica apparecchi di classe II.
	Indica lo stato di stand-by.
	Indica "ON" (acceso).
	Indica un voltaggio pericoloso.

# Indice

## 1 Per iniziare

---

- 2 Informazioni di sicurezza
- 6 Caratteristiche uniche
- 7 Requisiti file riproducibile
  - Requisiti dei file musicali
  - Dispositivi USB compatibili
  - Requisiti dispositivo USB
- 8 Telecomando
- 10 Pannello superiore
- 12 Pannello anteriore / Pannello posteriore
- 13 Trasportare l'unità

## 2 Collegamento

---

- 14 Collegamento del cavo di alimentazione CA
- 14 Collegamento apparecchiatura opzionale
  - Collegamento AUX IN
  - Collegamento PORT.IN
- 15 – Ascolto di musica dal lettore portatile o da dispositivo esterno
  - Connessione OPTICAL IN
- 16 LG Sound Sync
  - Collegamento USB
  - Collegamento dell'antenna

## 3 Funzionamento

---

- 19 Funzionamento di base
  - 19 – Operazioni per CD/ USB
  - 19 – Riproduzione automatica
  - 20 – Selezionare una cartella e un file MP3/WMA
  - 21 – Cancellare o formattare un file/una cartella
- 21 Effetto di riproduzione
  - 21 – DJ EFFECT
  - 21 – DJ SCRATCH
  - 22 – AUTO DJ
  - 22 – DJ PAD
  - 23 – DJ LOOP
  - 23 – PARTY ACCELERATOR
  - 23 – PARTY KICK STARTER
- 24 Utilizzo della tecnologia wireless Bluetooth®
  - 24 – Ascolto di musica memorizzata nei dispositivi Bluetooth
  - 27 Utilizzo dell'app "Music Flow Bluetooth"
  - 27 – Note sull'app "Music Flow Bluetooth"
  - 27 – Installare l'App "Music Flow Bluetooth" sul proprio dispositivo Bluetooth
  - 28 – Attivare il Bluetooth con l'App "Music Flow Bluetooth"
- 29 Funzionamento della radio
  - 29 – Ascoltare la radio
  - 29 – Migliorare una ricezione FM scadente
  - 29 – Preimpostazione delle stazioni radio
  - 29 – Eliminare tutte le stazioni salvate
  - 30 – Vedere le informazioni relative a una stazione radio

- 30 – Ascoltare DAB+
- 30 – Scansione DAB+
- 31 Regolazione audio
  - 31 – Impostazione della modalità audio
  - 31 – Impostazione di USER EQ
- 32 Funzionamento avanzato
  - 32 – Registrazione su dispositivo USB
- 34 – Riproduzione JUKE BOX
- 35 Altre operazioni
  - 35 – Spegnere temporaneamente l'audio
  - 35 – DRC (Controllo dinamico)
  - 35 – Modalità CHILDSAFE
  - 36 – DEMO
  - 36 – Ripresa interruzione
  - 36 – Utilizzo del telecomando del televisore
- 37 – Usare il microfono
- 39 – ILLUMINAZIONE
  - 40 – Impostazione timer Sleep
  - 40 – Regolatore della luminosità
  - 40 – Riduzione automatica dell'energia
  - 40 – AUTO POWER acceso
- 41 – Cambiamento automatico della funzione
- 42 Impostazione dell'orologio
  - 42 – Impostazione dell'orologio attraverso l'App "Music Flow Bluetooth"
  - 42 – Uso del lettore come una sveglia
- 43 Collegamento WIRELESS PARTY LINK

## 4 Risoluzione dei problemi

---

- 45 Risoluzione dei problemi
  - 45 – Generale

## 5 Appendice

---

- 47 Specifiche generali
- 48 Marchi depositati e licenze
- 49 Manutenzione
  - 49 – Note sui dischi
  - 49 – Gestione dell'unità

1

2

3

4

5

## Caratteristiche uniche

### **Bluetooth®**

Ascolto di musica memorizzata nel vostro dispositivo

#### **Bluetooth.**

### **Portable In**

Ascolta la musica dal tuo dispositivo portatile. (MP3, Notebook, ecc.)

### **Ingresso ottico**

Ascolto di musica da un dispositivo ottico.

### **Effetti di riproduzione**

Ascoltare la musica con vari effetti di suono e riproduzione.

### **Registrazione diretta USB**

Registra musica sul dispositivo USB

### **Music Flow Bluetooth**

Music Flow Bluetooth è un'app che consente di controllare alcuni dei dispositivi audio LG più recenti. (Pagina 27-28)

### **LG Sound Sync**

Controlla il livello di volume di questa unità dal telecomando della LG TV che è compatibile con LG Sound sync.

## Requisiti file riproducibile

### Requisiti dei file musicali

La compatibilità dei file MP3/WMA con questo lettore è limitata secondo le seguenti modalità:

- Frequenza di campionamento : entro 32 - 48 kHz (MP3), entro 32 - 48 kHz (WMA)
- Velocità di trasmissione : entro 32 - 320 kbps (MP3), 40 - 192 kbps (WMA)
- File massimi: CD Dati : 999 / USB : 2000
- Cartelle massime : CD Dati : 99 / USB : 200
- Estensioni file : ".mp3"/ ".wma"
- Alcuni file MP3/WMA potrebbero non essere riprodotti in base al tipo o formato di file.
- Formato file CD-ROM : ISO 9660/ JOLIET
- Si consiglia di utilizzare Easy-CD Creator che crea un file di sistema ISO 9660.
- Un file protetto tramite DRM (gestione di diritti digitali) non può essere riprodotto sull'unità.
- Il DTS non è supportato.

Impostare il formato del disco su [Mastered] in modo da rendere i dischi compatibili con i riproduttori LG al momento della formattazione dei dischi riscrivibili. Quando si attiva l'opzione Live File System, non è possibile usare il riproduttore LG.

(Mastered/ Live File System: Sistema di formattazione del disco per Windows Vista)

### Dispositivi USB compatibili

- Lettore MP3: Lettore MP3 tipo Flash.
- Drive Flash USB :  
Dispositivi che supportano USB2.0 o USB1.1.
- La funzione USB di questa unità non supporta tutti i dispositivi USB.

### Requisiti dispositivo USB

- Non sono supportati i dispositivi che richiedono l'installazione di programmi aggiuntivi quando li avete collegati ad un computer.
- Non estrarre il dispositivo USB mentre è in funzione.
- Per un USB di elevata capacità, possono essere necessari più minuti per eseguire la ricerca.
- Per evitare la perdita di dati, fare il back up di tutti i dati.
- Se usate un cavo di prolunga per USB o un connettore USB, il dispositivo USB non viene riconosciuto.
- L'uso di sistemi di file NTFS non è supportato. (è supportato solo il sistema di file FAT(16/ 32).)
- Questa unità riconosce fino a 2000 file.
- Hard disk esterni, lettori di schede, dispositivi di uso esclusivo, o dispositivi USB di tipo rigido non sono supportati.
- La porta USB dell'unità non può essere collegata ad un PC. L'unità non può essere usata come un dispositivo di memorizzazione.
- Alcuni dispositivi USB potrebbero non funzionare con questa unità.

## Telecomando

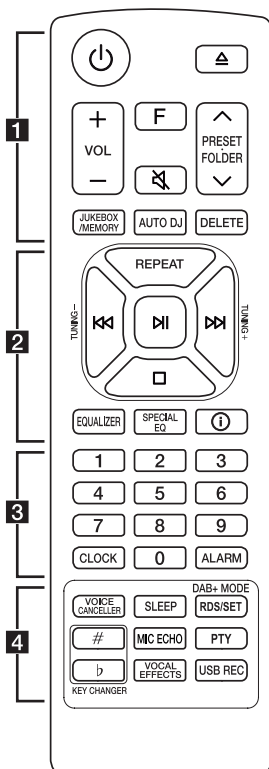

### Sostituzione della batteria

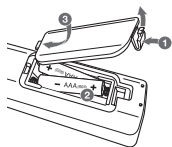

Rimuovere il coperchio della batteria sulla parte posteriore del telecomando e inserire la batteria prestando attenzione ai segni **+** e **-**.

1

⏻ (Stand-by) : Accende o spegne l'apparato.

⏮ (Aperto/Chiuso) : Apre e chiude il vano disco.

**VOL + / -** : Regola il volume dell'altoparlante.

**F** (Funzione) : seleziona la funzione e sorgente di ingresso.

Sorgente di ingresso / Funzione	Display
Disco	CD
USB	USB1 / USB2
Dispositivo ottico	OPTICAL
LG Sound Sync (Ottico)	LG OPT
Ingresso AUX	AUX
Ingresso dispositivo portatile	PORTABLE
<b>Bluetooth</b>	BT
LG Sound Sync (Wireless)	LG TV
Radio	FM
DAB+	DAB+

⏻ (Muto):

- Azzerà il suono.

- Controlla questa unità con il telecomando della TV. (Pagina 36)

**PRESET.FOLDER** **▲/▼** :

- Seleziona un numero preimpostato di una stazione radio. (Pagina 29)

- Cerca una cartella di file MP3/WMA. Quando viene riprodotto un dispositivo CD/USB contenente file MP3/WMA in diverse cartelle, premere **PRESET.FOLDER** **▲/▼** per selezionare la cartella che si desidera riprodurre.

**JUKEBOX/MEMORY** :

- Conserva le stazioni radio. (Pagina 29)
- Seleziona la modalità JUKE BOX. (Pagina 34)
- Crea una lista JUKE BOX.

**AUTO DJ** : Seleziona la modalità AUTO DJ. (Pagina 22)

**DELETE** :

- Cancella i file MP3/WMA. (Solo USB) (Pagina 21)
- Cancella un brano dalla lista JUKE BOX.
- Cancella tutte le stazioni salvate



2

**REPEAT** : Si ascoltano le tracce/file in modo ripetuto o casuale.

**TUNING-/+** :

- Seleziona le stazioni radio.
- Cerca le stazioni DAB+ premendo e tenendo premuto.

**⏮/⏭** (Salta/cerca) :

- Passa al brano precedente o successivo.
- Ricerca di una sezione all'interno di una traccia/file

**⏸** (Riproduz/Pausa) :

- Avvia o mette in pausa la riproduzione.
- Seleziona la modalità stereo/mono.

**⏹** (Arresto):

- Arresta la riproduzione.
- Annulla la funzione DELETE.

**EQUALIZER** : Seleziona le impressioni di suoni.

**SPECIAL EQ** : Sceglie uno speciale equalizzatore.

**ℹ** (Informazioni) :

- Visualizza le informazioni sulla musica. Un file MP3 spesso è dotato di un tag ID3. L'etichetta indica titolo, Artista, Album o informazioni sul tempo di riproduzione.
- Mostra le informazioni della sorgente ottica in modalità OPTICAL.
- Mostra il nome del dispositivo **Bluetooth** collegato all'unità in modalità BT READY.
- Vede il nome del dispositivo **Bluetooth** collegato nella modalità **Bluetooth**.
- Una volta che queste unità sono state collegate tra loro in modalità WIRELESS PARTY LINK, ognuno dei nomi dei dispositivi connessi appare in ciascuna unità.

3

Tasti numerici **0-9** : seleziona le tracce/file numerati, o il numero preimpostato.

**CLOCK** : Imposta l'orologio e controlla un'ora.

**ALARM** : Con la funzione ALARM è possibile accendere la ricezione Tuner, la riproduzione USB o il CD ad un orario desiderato.

4

**VOICE CANCELLER** : Si possono attenuare i toni vocali durante la riproduzione di musica dalle diverse sorgenti d'ingresso.

**SLEEP** : Imposta lo spegnimento automatico del sistema ad un determinato orario.

(Dimmer : La finestra del display verrà oscurata per metà della intensità.)

**DAB+ MODE** :

- Radio tipo DAB+
- Seleziona una modalità di visualizzazione DAB+.

**RDS/SET** :

- RDS (Radio Data System)
- Conferma le impostazioni.

**KEY CHANGER (#/b)** : Modifica la chiave per adattarla alla vostra estensione vocale.

**MIC ECHO** : Seleziona la modalità ECHO.

**PTY** : Ricerca le stazioni radio per tipo di radio. (solo RDS)

**VOCAL EFFECTS** : Seleziona modalità diverse di effetti vocali.

**USB REC** :

- Registra su chiavetta USB.
- Per interrompere la registrazione, tenere premuto il tasto per 3 secondi.

## Pannello superiore

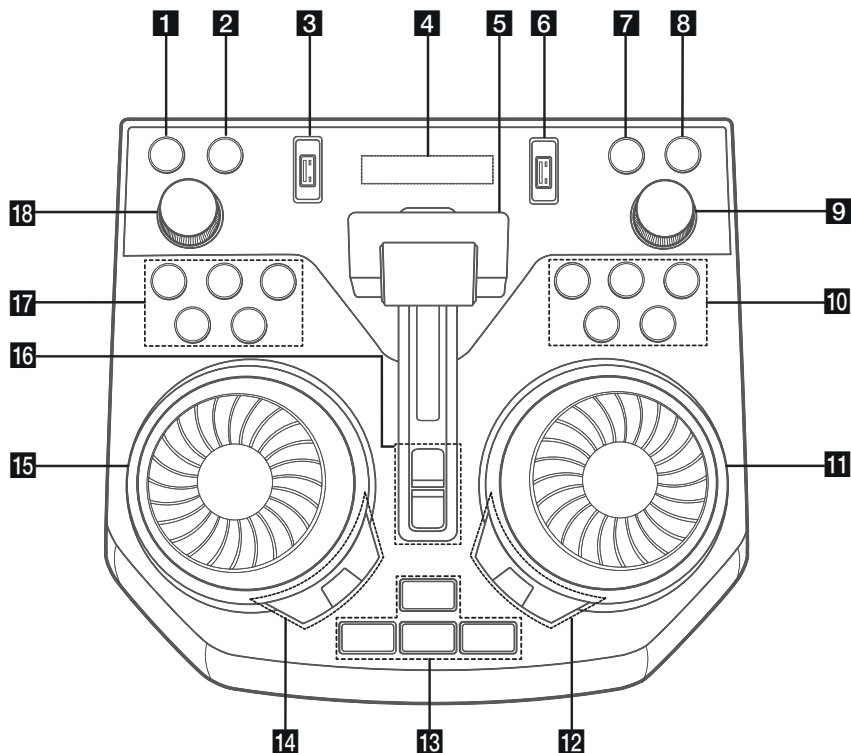

### 1 (Stand-by)

Accende o spegne l'unità.

### 2 **USB REC / DEMO**

- Registra su dispositivo USB.
- Per interrompere la registrazione, tenere premuto il tasto per 3 secondi.
- Con l'apparecchio spento, se si preme USB REC / DEMO, è visualizzata la modalità demo.

### 3 **Porta USB1**

Collegando il dispositivo USB, è possibile riprodurre file audio.

### 4 **Finestra di visualizzazione**

### 5 **Leva PARTY ACCELERATOR**

Spostare la leva per creare un'atmosfera di festa.

### 6 **Porta USB2**

Collegando il dispositivo USB, è possibile riprodurre file audio.

### 7 **F (Funzione)**

Seleziona la funzione e la sorgente di ingresso.

Sorgente di ingresso / Funzione	Display
Disco	CD
USB	USB1 / USB2
Dispositivo ottico	OPTICAL
LG Sound Sync (Ottico)	LG OPT
Ingresso AUX	AUX
Ingresso dispositivo portatile	PORTABLE
<b>Bluetooth</b>	BT
LG Sound Sync (Wireless)	LG TV
Radio	FM
DAB+	DAB+

**8**  **WIRELESS LINK**

- Seleziona MAIN o OTHER nella modalità WIRELESS PARTY LINK.
- Abilita o disabilita la modalità WIRELESS PARTY LINK.

**9** **MASTER VOL.** (Volume) **-/+**

Regola il volume dell'altoparlante.

**10**  (Saltare/Cercare)

- Salta indietro.
- Cerca una sezione all'interno del brano/file.
- Seleziona le stazioni radio.
- Cerca le stazioni DAB+ premendo e tenendo premuto.

 (Riprodurre/Mettere in pausa)

- Avvia o mette in pausa la riproduzione.
- Seleziona stereo/mono.

 (Saltare/Cercare)

- Salta avanti.
- Cerca una sezione all'interno del brano/file.
- Seleziona le stazioni radio.
- Cerca le stazioni DAB+ premendo e tenendo premuto.

 (Arresta) / **RDS**

- Interrompe la riproduzione o annulla la funzione DELETE
- sistema dati radio

 (Aprire/Chiudere)

Apre e chiude il vassoio del disco.

**11** **DJ SCRATCH / SEARCH & MULTI**

- Ruota in senso orario o antiorario per produrre suoni stridenti.
- Cerca una cartella o un file.

**12** **SPECIAL EQ / BASS BLAST** (o **BASS BLAST+**)

- Sceglie uno speciale equalizzatore.
- Tenere premuto per selezionare direttamente l'effetto BASS (o BASS+).

**SEARCH**

Passa alla modalità di selezione di cartelle e file.

**OK**

Seleziona una cartella quando si cerca un file.

**13** **PARTY STARTER**

- Quando l'unità è spenta questa funzione accende l'unità con il suono Party Kick Starter.
- Quando l'unità è accesa questa funzione mixa la musica con il suono Party Kick Starter.

**CLUB, DRUM, USER** (DJ PAD)

Seleziona l'effetto audio CLUB, DRUM o USER da mixare (Per utilizzare la funzione USER è necessario registrare una sorgente con l'applicazione "Music Flow Bluetooth")

**1, 2, 3** (DJ PAD)

Sceglie il suono smorzato che si desidera.

**14** **DJ EFFECT**

Seleziona l'effetto DJ desiderato.

**USER EQ**

Seleziona un equalizzatore creato da te. (Pagina 31)

**LIGHTING**

Seleziona la modalità di illuminazione.

**15** **DJ SCRATCH / LEVEL CONTROL**

- Ruota in senso orario o antiorario per produrre suoni stridenti.
- Ruota in senso orario o antiorario per controllare lo USER EQ.
- Regola il DJ EFFECT.
- Seleziona gli effetti vocali.
- Seleziona gli effetti di illuminazione.

**16** **PARTY ACCELERATOR MODE**

Seleziona PARTY ACCELERATOR MODE.

**DJ LOOP**

Seleziona la modalità DJ LOOP.

(La modalità DJ LOOP può essere utilizzata durante la riproduzione di CD/USB)

**17** **KEY CHANGER (b/#)**

Modifica la chiave musicale per adattarla all'estensione vocale.

**VOICE CANCELLER**

Si possono attenuare i toni vocali durante la riproduzione di musica dalle diverse sorgenti d'ingresso.

**VOCAL EFFECTS**

Seleziona la modalità VOCAL EFFECTS.

**MIC ECHO**

Seleziona la modalità ECHO.

**18** **MIC VOL.** (Volume del microfono) **-/+**

Regola il volume del microfono.

## Pannello anteriore / Pannello posteriore

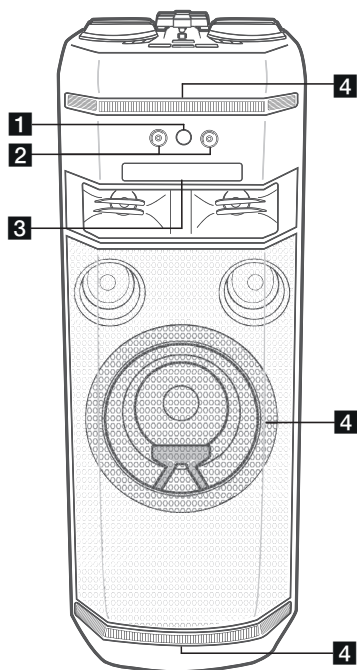

- 1** (Sensore remoto)
- 2** Jack MIC (microfono) 1/2
- 3** Vano disco
- 4** Illuminazione



### Cautela

Sistemare l'altoparlante a una distanza di sicurezza, fuori dalla portata dei bambini. Diversamente l'altoparlante potrebbe cadere e provocare lesioni alle persone e danni alle cose.

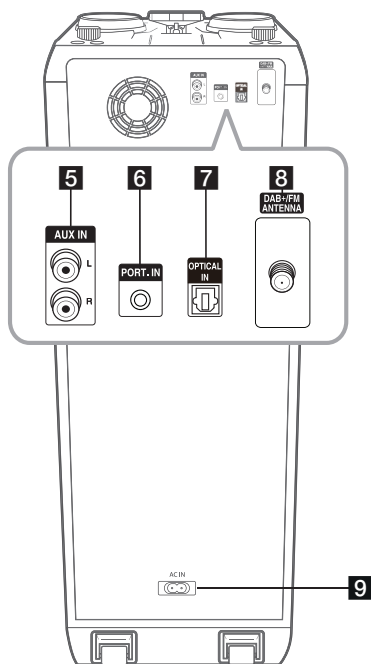

- 5** AUX IN (L/R) : Connettere un dispositivo ausiliario.
- 6** PORT.(Portatile) IN : Connette un dispositivo portatile.
- 7** OPTICAL IN : Connette un dispositivo ottico.
- 8** DAB+/FM ANTENNA
- 9** Ingresso AC IN



### Cautela

- Se possibile collega direttamente il cavo di alimentazione alla presa a muro. O quando si usa un cavo di prolunga, è altamente raccomandato usare un cavo di prolunga di 110 V / 15 A o 230 V / 15 A, altrimenti l'unità potrebbe non funzionare correttamente per la mancanza di alimentazione elettrica.
- Non sovraccaricare il cavo di prolunga con un carico elettrico eccessivo.

## Trasportare l'unità



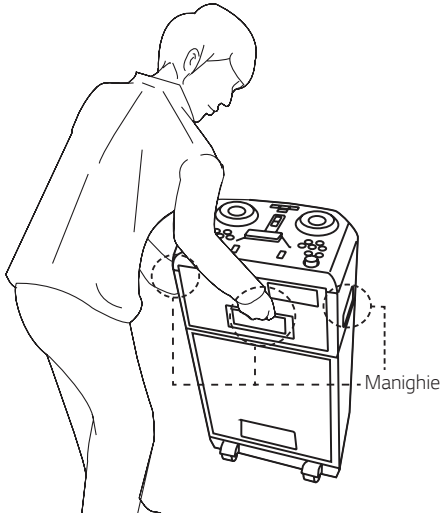



L'unità è dotata ruote e maniglia che ne facilitano il trasporto.



### ⚠ Cautela

- Non trascinare l'unità su strade non pavimentate o scale.
- Quando si trasporta l'unità, prestare attenzione a non farla cadere.
- Prima di trasportare l'unità, disconnettere tutti i cavi collegati.
- Non posizionare l'unità su alcun supporto instabile. Posizione l'unità fuori dalla portata dei bambini.
- Prestare attenzione a non far cadere l'unità. Ciò potrebbe causarne il malfunzionamento e provocare danni a cose e/o persone.

## Funzioni utili per l'utilizzo dell'unità

Funzione	Descrizione	Risultato	Azione
Acceso/ spento con telecomando della TV (Pagina 36)	Consente di controllare il volume di questa unità con il telecomando del televisore anche se prodotto da un'azienda terza. L'impostazione iniziale di questa funzione è Acceso.	ON(ACCESO)	Tenere premuto  sul telecomando per 3 secondi in funzione Ottica.
		OFF(SPENTO)	Tenere premuto  sul telecomando per 3 secondi in funzione Ottica.
Acceso/spento di BT Lock (Pagina 26)	Consente di connettere un dispositivo <b>Bluetooth</b> soltanto per funzioni TV BT ( <b>Bluetooth</b> ) e LG. L'impostazione iniziale di questa funzione è spento.	ON(ACCESO)	Tenere premuto  per 5 secondi nella funzione BT ( <b>Bluetooth</b> ).
		OFF(SPENTO)	Tenere premuto  per 5 secondi nella funzione BT ( <b>Bluetooth</b> ).
Accensione Automatica ON (Pagina 40)	Consente all'unità di accendersi e spegnersi automaticamente tramite i segnali di ingresso: Bluetooth o LG TV BT ( <b>Bluetooth</b> )	ON(ACCESO)	Spegnere l'unità premendo  sull'unità per 5 secondi.
		OFF(SPENTO)	Spegnere l'unità premendo  sull'unità per 5 secondi.

## Collegamento del cavo di alimentazione CA

1. Collega un'estremità del cavo di alimentazione CA (incluso) all'ingresso **AC IN**.

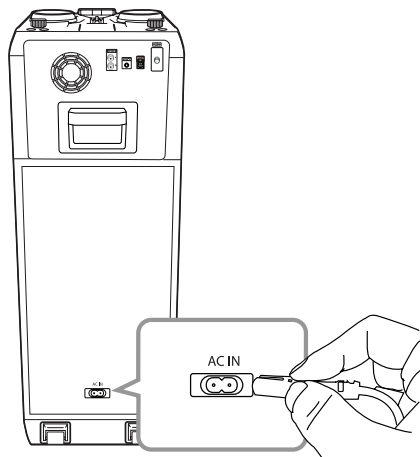

2. Inserisci l'altra estremità nella presa di corrente a muro.

### ! Nota

Scollegare il cavo di alimentazione CA dalla presa elettrica in caso di inutilizzo prolungato.

## Collegamento apparecchiatura opzionale

### Collegamento AUX IN

Connettere un'uscita del dispositivo ausiliario (Videocamera, TV, Lettore, ecc.) al connettore **AUX IN** (L/R).

Se il dispositivo ha solo un'uscita audio (mono) collegarlo alla presa audio sinistra dell'unità.

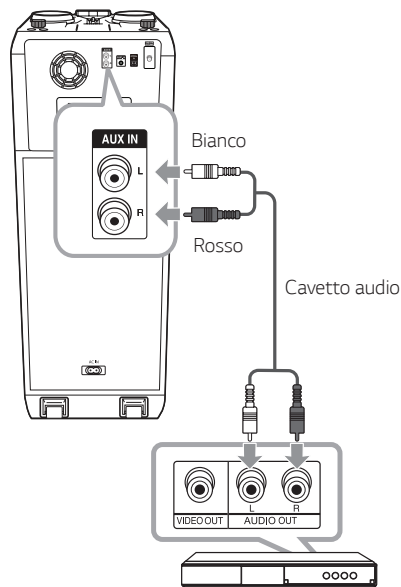

Lettore DVD, Blu-ray, ecc.

## Collegamento PORT.IN

Collegare l'uscita (auricolari o linea in uscita) del dispositivo portatile (MP3 oppure PMP, ecc.) al connettore **PORT. IN** (3,5 mm).

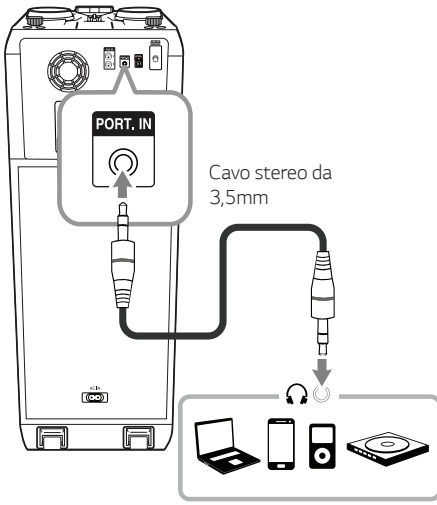

## Ascolto di musica dal lettore portatile o da dispositivo esterno

L'unità può essere utilizzata per riprodurre brani da numerosi tipi di riproduttori portatili.

1. Connettere il lettore portatile al connettore **PORT. IN** dell'unità.

Oppure

Connettere il dispositivo esterno al connettore **AUX IN** dell'unità.

2. Accendere premendo .
3. Premere **F** per selezionare la funzione AUX oppure PORTABLE.
4. Accendere il lettore portatile o il dispositivo esterno e avviare la riproduzione.

### Nota

Passa automaticamente alla funzione PORTABLE quando colleghi il dispositivo portatile al connettore **PORT. IN**.

## Connessione OPTICAL IN

1. Collegare un jack di uscita ottica dei dispositivi esterni al jack OPTICAL IN.

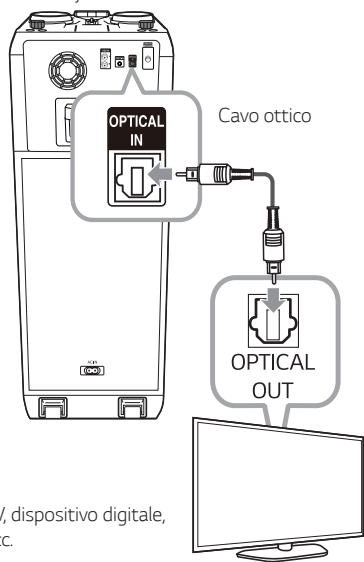

TV, dispositivo digitale, ecc.

2. Premere **F** fino a selezionare la funzione OPTICAL.

### ! Nota

- Prima di connettere il cavo ottico, assicurarsi di rimuovere il coperchio di protezione della spina se il vostro cavo ne è dotato.
- Potete godervi l'audio della TV tramite gli altoparlanti di questa unità. Ma nel caso di certi modelli di TV, dovrete selezionare lo stato degli altoparlanti della TV sul menu. (Per dettagli, vedere il vostro manuale utente della TV).
- Imposta l'uscita audio della TV per ascoltare l'audio tramite questa unità:  
 Menù impostazione TV → [Audio] → [Uscita Audio TV] → [Altoparlante esterno (Optical)]
- I particolari del menu delle impostazioni TV variano a seconda del modello di televisore.
- Gli effetti di riproduzione e la funzione MIC non possono essere utilizzati con le funzioni OPTICAL o LG OPT.

## LG Sound Sync

Sound Sync  
Wireless

Potete controllare alcune funzioni di questa unità con il telecomando della TV tramite la funzione LG Sound Sync. È compatibile con LG TV che supporta LG Sound Sync. Assicuratevi che il vostro TV abbia il logo LG Sound Sync.

Funzione controllabile dal telecomando della TV LG :  
Volume alto/basso, muto.

### LG Sound Sync con connessione cablata

1. Collegare la TV LG all'unità usando un cavo ottico.
2. Imposta l'uscita audio della TV per ascoltare l'audio tramite questa unità:  
(Vedere il manuale di istruzioni della TV per i dettagli LG Sound Sync.)
3. Accendere l'unità premendo .
4. Premere **F** fino a selezionare la funzione OPTICAL.

Potete vedere "LG OPT" sulla finestra del display se si collega normalmente questa unità e la TV.



## LG Sound Sync con connessione wireless

1. Accendere l'unità premendo .
2. Premere **F** fino a quando viene selezionata la funzione LG TV.
3. Impostare l'uscita suono del TV per ascoltare il suono attraverso questa unità :  
"PAIRED" appare sulla finestra di visualizzazione per circa 3 secondi e poi sulla finestra di visualizzazione si può vedere "LG TV" se la TV e l'unità sono connesse normalmente.  
(Vedere il manuale di istruzioni della TV per i dettagli LG Sound Sync.)

### ! Nota

- Potete anche usare il telecomando di questa unità quando usate la funzione LG Sound Sync. Se usate di nuovo il telecomando della TV, l'unità si sincronizza con la TV.
- Quando la connessione non riesce accertarsi della condizione dell'unità e della TV: alimentazione, funzione e connessione cavi.
- Controllare la condizione di questa unità e il collegamento nei casi seguenti quando si usa la funzione LG Sound Sync.
  - L'unità è spenta.
  - Passaggio ad una funzione diversa.
  - Disconnessione del collegamento wireless provocata dall'interferenza o da una distanza .
  - Scollegare il cavo ottico.
- Il tempo necessario a spegnere il presente dispositivo può variare in base al vostro TV.
- Se si tenta di passare all'uso della funzione LG TV, il volume varierà in base al livello volume del TV LG.
- Se l'unità è stata spenta direttamente premendo  la funzione LG Sound Sync verrà scollegata. Per utilizzare nuovamente questa funzione ricollegare la TV all'unità.
- Se un LG TV è connesso quando si usa il **Bluetooth**, il **Bluetooth** è disconnesso e l'LG TV è connesso.
- Il volume può essere aumentato quando il TV e questa unità vengono collegato mediante LG Sound Sync. Diminuite il volume TV e quindi collegate con questa unità.
- Quando si accende la LG TV collegata tramite LG Sound Sync oppure si seleziona la funzione LG TV l'unità passa automaticamente alla funzione LG TV.
- Dovreste impostare manualmente l'uscita audio della TV in base al modello di TV.
- Nel caso modificate il volume della TV quando questa unità e la TV sono connesse tramite LG Sound Sync, questa unità potrebbe avere un volume maggiore a causa della sincronizzazione con il volume della TV.

## Collegamento USB

Collegare un dispositivo USB (o lettore MP3, ecc.) alle porte USB dell'unità.

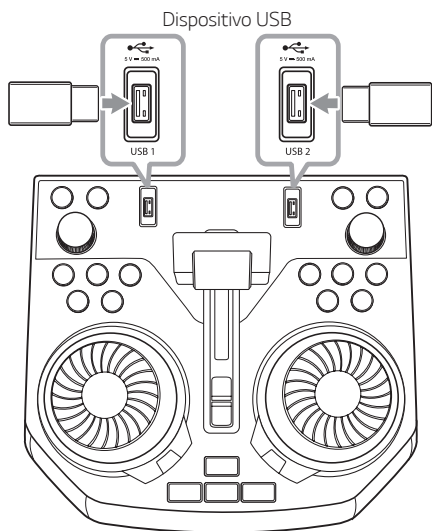

### ! Nota

Rimozione del dispositivo USB dall'unità :

1. Selezionare una funzione/modalità differente o premere  due volte in successione.
2. Rimuovere il dispositivo USB dall'unità.

## Collegamento dell'antenna

Collegare l'antenna in dotazione per ascoltare la radio.

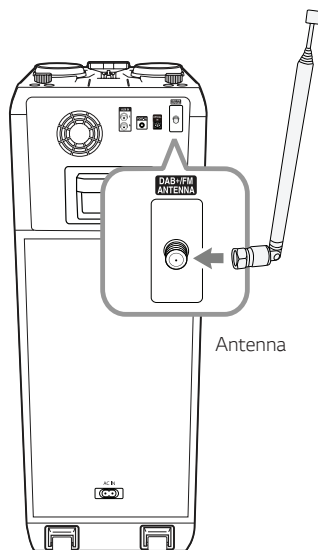

### ! Nota

- Accertarsi di estendere completamente l'antenna a filo.
- Quando si sposta l'unità in un'altra zona: Eliminare tutte le stazioni DAB+ scansionate e salvate.

## Funzionamento di base

### Operazioni per CD/ USB

1. Inserire il disco premendo **△**.  
O collegare il dispositivo USB alla porta USB.
2. Selezionare la funzione CD oppure USB premendo il tasto **F**.

Per	Fare questa operazione
Arrestare	Premere <b>□</b> .
Riprodurre	Premere <b>▶ </b> .
Pausa	Premere <b>▶ </b> durante la riproduzione.
Ricerca di una parte all'interno di una traccia/file	Tenere premuto <b>◀◀/▶▶</b> durante la riproduzione e rilasciarlo nel punto che si desidera ascoltare.
Selezione di una traccia/file direttamente	Premere i tasti numerici <b>0-9</b> sul telecomando per passare direttamente al file o traccia desiderato.
Passare alla traccia/file precedente/successiva.	<ul style="list-style-type: none"> <li>- Quando si arresta la riproduzione, Premere <b>◀◀/▶▶</b> per andare al brano/file successivo/precedente.</li> <li>- Durante la riproduzione, (1) Usando i tasti <b>◀◀/▶▶</b>: Premere <b>▶▶</b> per andare al brano/file successivo. Entro 3 secondi dall'inizio della riproduzione, premere <b>◀◀</b> per andare al brano/file precedente. Dopo 3 secondi dall'inizio della riproduzione, premere <b>◀◀</b> per andare all'inizio del brano/file.</li> <li>(2) Tramite il tasto <b>SEARCH</b>: Ruotare <b>DJ SCRATCH / SEARCH &amp; MULTI</b> o <b>◀◀/▶▶</b> e premere <b>▶ </b> per riprodurre il brano/file.</li> </ul>
Effettuare la riproduzione ripetuta o casuale	Premere <b>REPEAT</b> sul telecomando ripetutamente. Vedere la nota per i dettagli sulla modifica del display.

### ! Nota

- La ripetizione/riproduzione casuale funziona come segue:

Sul display	Descrizione
OFF	Riproduce le canzoni secondo l'ordine e ferma la riproduzione.
ONE	Riproduce un brano ripetutamente.
FOLDER	Riproduce ripetutamente i brani in una cartella. (Eccetto con AUDIO CD)
ALL	Riproduce tutti i brani ripetutamente.
SHUFFLE	Riproduce tutti i brani in modo casuale una sola volta e poi interrompe la riproduzione

- Quando si riproduce l'elenco JUKE BOX sono disponibili soltanto le funzioni ONE e ALL.
- Anche dopo il riavvio dell'unità o il passaggio da una funzione a un'altra, potete ascoltare la musica dal punto in cui è stata riprodotta l'ultima volta.
- Se lasciate il vano disco aperto per 5 minuti, esso si chiude automaticamente.

### Riproduzione automatica

- La riproduzione dei CD AUDIO/MP3/WMA avviene automaticamente se il vassoio dell'unità CD viene aperto e poi richiuso.
- L'unità passa automaticamente alla funzione CD se il vassoio dell'unità CD viene aperto e poi richiuso, anche se il vassoio non contiene nessun disco.

## Selezionare una cartella e un file MP3/WMA

### Sull'unità

1. Premi **SEARCH** e ruota **SCRATCH / DJ SCRATCH / SEARCH & MULTI** o **◀◀/▶▶** fino a quando viene visualizzato il file desiderato. Puoi anche cercare una cartella se premi di nuovo **SEARCH**.
2. Premere **OK** o **▶II** per riprodurre il file selezionato. Quando cerchi una cartella, premi **OK** per selezionare un file all'interno di una cartella, quindi premere **OK** o **▶II** di nuovo. Il file selezionato viene riprodotto.

### Sul telecomando

1. Premere ripetutamente **PRESET-FOLDER ▲/▼** oppure **◀◀/▶▶** fino a quando compare la cartella desiderata.
2. Premere **▶II** per riprodurre. Verrà riprodotto il primo file della cartella.

### ! Nota

- Le Cartelle/file CD / USB sono riconosciuti come segue.

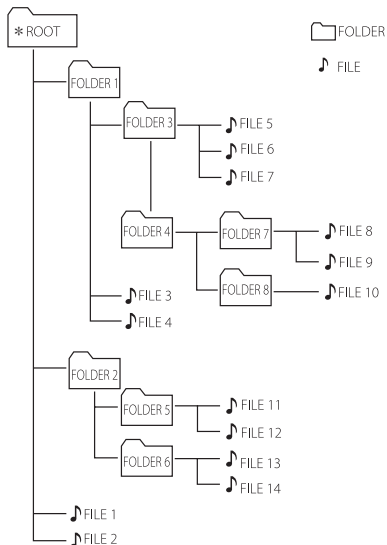

- Se non ci sono file in una cartella, la cartella non apparirà.
- Le cartelle saranno presentate nell'ordine seguente:  
ROOT → FOLDER 1 → FOLDER 3 →  
FOLDER 7 → FOLDER 8 → FOLDER 5 →  
FOLDER 6
- Il file verrà riprodotto dal file **♪** n. 1 al file **♪** n. 14 uno per uno.
- I file e le cartelle saranno presentati nell'ordine di registrazione e potrebbero essere presentati in modo differente a seconda delle circostanze di registrazione.

\*ROOT: la prima schermata che compare quando un computer riconosce l'unità CD/USB è "ROOT"

## Cancellare o formattare un file/ una cartella

Puoi cancellare file o cartelle dal dispositivo USB oppure formattare il dispositivo USB

1. Selezionare la funzione USB premendo **F**.
2. Premere ripetutamente **DELETE** sul telecomando, il display cambia come segue.  
DEL FILE → DEL DIR → FORMAT

Sul display	Descrizione
DEL FILE	Selezionare il file che si desidera cancellare.
DEL DIR	Selezionare la cartelle che si desidera cancellare.
FORMAT	Selezionare il formato del dispositivo.

Se volete uscire dalla modalità attuale, premete **□**.

3. Per eliminare file/cartelle o formattare l'unità, tenere premuto il tasto **DELETE** sul telecomando.



### Cautela

- Non estrarre il dispositivo USB durante il funzionamento. (riproduzione, cancellazione, ecc.)
- Si raccomanda il backup regolare per evitare di perdere i dati.
- La funzione cancellazione potrebbe non essere supportata a seconda dello stato dell'USB. (bloccato, ecc.)

## Effetto di riproduzione

L'unità supporta diversi effetti di suono e riproduzione:

DJ EFFECT, DJ SCRATCH, DJ PAD, AUTO DJ, DJ LOOP, PARTY ACCELERATOR, PARTY KICK STARTER.

### DJ EFFECT

Permette di godere DJ EFFECT come gli effetti sonori Flanger/Phaser/Wah/Delay.

1. Premere il pulsante **DJ EFFECT** sull'unità per selezionare la funzione DJ EFFECT (FLANGER, PHASER, WAH, DELAY, OFF) desiderata.
2. Ruotare in senso orario o antiorario la manopola **DJ SCRATCH / LEVEL CONTROL** sull'unità per regolare il livello della funzione DJ EFFECT tra 0 e 15.



### Nota

- La modalità DJ EFFECT viene visualizzata per 3 secondi quando viene inserita una funzione **DJ EFFECT** sull'unità.
- Il livello attuale del misuratore viene visualizzato durante la regolazione dello stesso.
- Se la funzione è cambiata o l'unità viene spenta e riaccesa, la modalità DJ EFFECT con DJ EFFECT si spegne.

### DJ SCRATCH

È possibile emettere e mixare gli effetti sonori dello DJ SCRATCH.

Ruotare **DJ SCRATCH / SEARCH & MULTI** o **DJ SCRATCH / LEVEL CONTROL** sull'unità per mixare l'effetto scratch.

- Noterai che l'effetto scratch cambia a seconda della direzione in cui si ruota la manopola **DJ SCRATCH / SEARCH & MULTI** o **DJ SCRATCH / LEVEL CONTROL** sull'unità.

## AUTO DJ

Auto DJ sfuma la fine di un brano nell'inizio del brano successivo per una riproduzione senza interruzioni. Equalizza il volume di tutte le tracce/file permettendo una riproduzione senza interruzioni.

Premere **AUTO DJ** sul telecomando o sull'unità più volte, il display cambia come segue.

SHUFFLE → SEQUENTIAL → OFF

Sul display	Descrizione
OFF	-
SHUFFLE	La musica viene riprodotta casualmente in questa modalità.
SEQUENTIAL	La musica viene riprodotta ripetutamente in questa modalità.

### ! Nota

- La modalità AUTO DJ non supporta la ricerca di una sezione all'interno di una traccia/file o la riproduzione ripetuta o casuale.
- Se si passa a un'altra funzione o s'interrompe la riproduzione premendo  in modalità AUTO DJ, AUTO DJ sarà disabilitata.
- La funzione AUTO DJ non è supportata nei file musicali di lunghezza inferiore a 60 secondi.
- Viene selezionato solo SEQUENTIAL quando si riproduce la lista JUKE BOX.

## DJ PAD

Ti consente di mischiare l'effetto acustico CLUB, DRUM o USER. Ciascuna modalità ha un massimo di 3 effetti sonori.

1. Tenere premuto il tasto **DJ PAD (CLUB, DRUM o USER)** sull'unità per selezionare l'effetto sonoro **DJ PAD** desiderato.
2. Premere il **DJ PAD Pad (1, 2, 3)** corrispondente al suono desiderato.

### ! Nota

- Se desideri usare USER, devi registrare una sorgente con l'app "Music Flow Bluetooth" app. Se la sorgente non è registrata su USER, "EMPTY" o "NO SOUND" viene visualizzato nella finestra del display.
- La modalità iniziale DJ PAD è l'effetto sonoro CLUB.
- La modalità DJ PAD viene visualizzata per 3 secondi quando si preme **DJ PAD (CLUB, DRUM o USER)** sull'unità.
- L'effetto sonoro DJ PAD viene mixato alla pressione di un **DJ PAD Pad (1, 2, 3)** sull'unità.
- Se si preme un **DJ PAD Pad (1, 2, 3)** diverso mentre è in corso la riproduzione di un effetto sonoro DJ PAD, la riproduzione in corso viene interrotta e inizia quella dell'effetto DJ PAD selezionato.

## DJ LOOP

La specifica sezione (circa 1 sec) del suono viene riprodotta ripetutamente. (soltanto CD, USB)

Durante la riproduzione, tenere premuto il tasto **DJ LOOP** nel punto che si desidera. Lasciando il tasto la funzione DJ LOOP viene interrotta.

### ! Nota

Questa funzione viene interrotta dopo 10 esecuzioni o lasciando il tasto **DJ LOOP** sull'unità.

## PARTY ACCELERATOR

Ti permette di creare un'atmosfera da party.

1. Seleziona questa modalità premendo **PARTY ACCELERATOR MODE** sull'unità.  
L'effetto sonoro cambierà a seconda della modalità selezionata.  
MODE 1 → MODE 2 → MODE 3
2. Una volta selezionata la modalità desiderata scorrere la levetta **PARTY ACCELERATOR** verso l'alto per creare un'atmosfera da party.  
Le luci sugli altoparlanti, i LED e l'effetto sonoro cambieranno conformemente allo spostamento della leva del **PARTY ACCELERATOR** sull'unità.  
OFF → ACCEL 1 → ACCEL 2 → CLIMAX

## PARTY KICK STARTER

Quando l'unità è spenta questa funzione accende l'unità in modalità Party Kick Starter.

Quando l'unità è accesa questa funzione mixa la musica in modalità Party Kick Starter.

### Quando l'unità è spenta

1. Premere **PARTY STARTER** sull'unità
2. Nella finestra di visualizzazione compare la voce "COME ON" in modalità Party Kick Starter. Prima dello spegnimento vengono visualizzati il livello del volume e la funzione attuale.

### Quando l'unità è accesa

1. Premere **PARTY STARTER** sull'unità
2. Nella finestra di visualizzazione compare la voce "COME ON" in modalità Party Kick Starter.

### ! Nota

- Per modificare l'effetto sonoro è necessario registrare un effetto audio utilizzando l'app "Music Flow Bluetooth".
- In modalità CHILDSAFE la funzione Party Kick Starter non si attiva.

## Utilizzo della tecnologia wireless Bluetooth®

### Note sul Bluetooth

Il **Bluetooth** è una tecnologia di comunicazioni wireless per il collegamento a breve raggio.

L'audio può essere interrotto quando il collegamento interferisce con altra onda elettronica o si collega il **Bluetooth** in altre stanze.

Collegare dispositivi individuali con la tecnologia **Bluetooth** wireless non comporta alcun onere di pagamento. I cellulari dotati di tecnologia wireless **Bluetooth** possono essere sovrapposti, se il collegamento è stato effettuato tramite **Bluetooth**.

- Dispositivi disponibili: Smartphone, MP3, portatili, ecc.
- Versione: 4.0
- Codec: SBC, AAC

### Profili Bluetooth

Per usare la tecnologia wireless **Bluetooth**, i dispositivi devono essere adatti per interpretare determinati profili. Questa unità è compatibile con il seguente profilo.

A2DP (profilo distribuzione audio avanzata)

## Ascolto di musica memorizzata nei dispositivi Bluetooth

### Associazione dell'unità e del dispositivo Bluetooth

Prima di avviare la procedura di associazione, verificare che la funzionalità **Bluetooth** sia attiva nel dispositivo **Bluetooth**. Fare riferimento alla guida utente del proprio dispositivo **Bluetooth**. Una volta che l'operazione di associazione è stata eseguita, essa non deve essere più ripetuta.

1. Accendere l'unità.

#### ! Nota

Quando è attivo il blocco della connessione **Bluetooth** in modalità BT è possibile effettuare la ricerca del dispositivo **Bluetooth**.

2. Usare il dispositivo **Bluetooth** e usare l'operazione di associazione. Quando si cerca questa unità con il dispositivo **Bluetooth**, sul display del dispositivo **Bluetooth** indicata potrebbe apparire una lista di dispositivi rilevati in relazione al tipo di dispositivo **Bluetooth** usato. La vostra unità appare come "LG OK75DAB (XX)";

#### ! Nota

- XX indica le ultime due cifre dell'indirizzo **Bluetooth**. Per esempio, se la vostra unità ha un indirizzo **Bluetooth** come 9C:02:98:4A:F7:08, sul dispositivo **Bluetooth** si leggerà "LG OK75DAB (08)".
- In relazione al tipo di dispositivo **Bluetooth**, alcuni dispositivi hanno un processo di associazione. Inserire il codice PIN (0000), se necessario.
- È possibile connettere questa unità fino a 3 dispositivi **Bluetooth** contemporaneamente utilizzando lo stesso metodo sopra descritto ma nella funzione **Bluetooth**.
- La connessione per l'associazione multipla di cellulari è supportata solo per i dispositivi Android. (La connessione per l'associazione multipla di cellulari potrebbe non essere supportata a seconda delle specifiche tecniche del dispositivo connesso)
- I dispositivi **Bluetooth** staccabili/rimuovibili (Es.: Dongle, ecc.) non supportano l'associazione multipla.



3. Quando l'unità è connessa con il dispositivo **Bluetooth**, appare sulla finestra di visualizzazione prima "PAIRED" e poi subito il nome del dispositivo **Bluetooth**. Sulla finestra di visualizzazione comparirà la voce "BT".

### ! Nota

- "PAIRED" apparirà per un attimo sul display quando si collegano altri dispositivi per l'associazione multipla.
- Se il nome del dispositivo non è disponibile, verrà visualizzato "\_".

4. Ascolto di musica.

Per riprodurre una musica memorizzata nel dispositivo **Bluetooth**, vedere la guida utente del dispositivo **Bluetooth**.

### ! Nota

- Quando si usa la tecnologia **Bluetooth®**, è necessario fare una connessione fra l'unità e il dispositivo **Bluetooth** più vicino possibile e mantenere la distanza. Tuttavia potrebbe non funzionare bene in alcune delle situazioni descritte di seguito:
  - Tra l'unità e il dispositivo **Bluetooth** è presente un ostacolo.
  - È presente un dispositivo che utilizza le stesse frequenze della tecnologia **Bluetooth®**, ad esempio un'attrezzatura medica, un forno a microonde o un dispositivo LAN wireless.
- Se la connessione **Bluetooth** non funziona bene, provare ad associare di nuovo.
- Anche se questa unità collega fino a 3 dispositivi **Bluetooth**, è possibile riprodurre e controllare la musica utilizzando solo uno dei dispositivi collegati.

### ! Nota

- Il suono potrebbe essere interrotto quando la connessione riceve interferenze da altri dispositivi elettronici.
- A seconda del tipo di dispositivo, potreste non utilizzare la funzione del **Bluetooth**.
- Puoi divertirti con il sistema wireless usando telefono, MP3, Notebook, ecc.
- La qualità audio peggiora man mano che si allontana il dispositivo **Bluetooth** dall'unità.
- Quando l'unità viene spenta o il dispositivo **Bluetooth** viene allontanato dall'unità, il collegamento viene disattivato.
- Se il collegamento **Bluetooth** si interrompere, ricollegare il dispositivo **Bluetooth** all'unità.
- Quando un dispositivo **Bluetooth** non è connesso, sulla finestra di visualizzazione appare "BT READY".
- Quando si utilizza la funzione **Bluetooth** regolare il volume del dispositivo **Bluetooth** su un livello appropriato.
- Quando si connette un dispositivo **Bluetooth** (dispositivo iOS ecc.) a questa unità o si controlla il dispositivo, il livello del volume fra i due si può sincronizzare.
- La connessione **Bluetooth** viene interrotta quando si passa dalla funzione **Bluetooth** ad altre funzioni. Quando è attivo il collegamento con l'app "Music Flow Bluetooth" soltanto uno dei dispositivi in riproduzione mantiene la connessione **Bluetooth**. Puoi controllare il dispositivo **Bluetooth** collegato all'unità ma non è possibile l'emissione audio.
- Quando si attiva la funzione **Bluetooth**, l'unità si collega automaticamente al dispositivo **Bluetooth** collegato per ultimo o a quello dell'ultima riproduzione. (Il collegamento automatico potrebbe non essere supportato a seconda delle specifiche tecniche del dispositivo connesso)

## Controlla il dispositivo Bluetooth connesso

Puoi controllare il dispositivo **Bluetooth** connesso mediante l'unità; riproduzione, pausa, stop, salta.



### Nota

- Solo sistemi operativi Android e iOS sono disponibili per usare questa funzione.
- Questa funzione potrebbe non essere supportata in base al dispositivo **Bluetooth**, o potrebbe funzionare in modo differente.

## Blocco della connessione Bluetooth (BT LOCK)

Puoi limitare la connessione **Bluetooth** alle sole funzioni BT (**Bluetooth**) e LG TV, in modo da prevenire connessioni **Bluetooth** non intenzionali.

Per attivare questa funzione, tenere premuto **▶||** per circa 5 secondi in modalità BT (**Bluetooth**).

Quando viene visualizzata la voce "ON-BT LOCK" è possibile limitare le connessioni **Bluetooth**.

Per disattivare questa funzione, tenere premuto **▶||** per circa 5 secondi in modalità BT (**Bluetooth**).

Viene visualizzata la voce "OFF-BT LOCK".



### Nota

Anche impostando su On il blocco della connessione **Bluetooth**, l'unità si attiva tramite la funzione Auto Power. Impostare su Off la funzione Auto Power per evitare che ciò accada.

## Utilizzo dell'app "Music Flow Bluetooth"

### ! Nota

- Solo il sistema operativo Android è disponibile per usare l'app "Music Flow Bluetooth" con questa unità.
- Si raccomanda l'uso dell'ultima versione dell'applicazione.

## Note sull'app "Music Flow Bluetooth"

L'app "Music Flow Bluetooth" offre una serie di nuove caratteristiche alla questa unità.

Per beneficiare di altre caratteristiche, è consigliato scaricare e installare gratuitamente l'app "Music Flow Bluetooth".

Qui c'è un'introduzione di alcune delle molteplici caratteristiche dell'app "Music Flow Bluetooth"

**Multi Juke box:** il tuo intrattenimento si triplica quando colleghi fino a 3 telefoni **Bluetooth** allo stesso tempo. Riproduci la musica da tutti e tre i telefoni e crea una playlist personalizzata da tutti i telefoni.

**Sampler Creator:** registra gli effetti sul tuo smartphone e sincronizzali molto semplicemente attraverso il **Bluetooth** sul sistema. Sii più creativo che puoi.

## Installare l'App "Music Flow Bluetooth" sul proprio dispositivo Bluetooth

Esistono due modi per installare l'applicazione "Music Flow Bluetooth" sul proprio dispositivo **Bluetooth**.

### Installazione dell'app "Music Flow Bluetooth" con il codice QR

1. Installazione dell'app "Music Flow Bluetooth" con il codice QR. Usa il software di scansione per scansionare il codice QR.



2. Tocca una icona per l'installazione.

### ! Nota

- Assicurati che il tuo dispositivo **Bluetooth** sia connesso a Internet.
- Assicurati che il tuo dispositivo **Bluetooth** disponga di un'applicazione software di scansione. Se non ne hai una, scaricala da "Google Android Market (Google Play Store)".
- A seconda della zona, il codice QR potrebbe non funzionare.

## Installare "Music Flow Bluetooth" da "Google Android Market (Google Play Store)"

1. Toccare l'icona di "Google Android Market (Google Play Store)".
2. Nella barra di ricerca, digita "Music Flow Bluetooth" per effettuare la ricerca.
3. Nell'elenco dei risultati della ricerca, trova e tocca "Music Flow Bluetooth" per iniziare a scaricare l'app **Bluetooth**.
4. Tocca una icona per l'installazione.
5. Tocca una icona per scaricare.

### ! Nota

- Assicurati che il tuo dispositivo **Bluetooth** sia connesso a Internet.
- Verificare che sul dispositivo **Bluetooth** sia presente "Google Android Market (Google Play Store)".

## Attivare il Bluetooth con l'App "Music Flow Bluetooth"

L'app "Music Flow Bluetooth" ti aiuta a collegare il tuo dispositivo **Bluetooth** all'unità.

1. Tocca l'icona dell'app "Music Flow Bluetooth" sulla schermata home per aprire l'app "Music Flow Bluetooth" e vai al menu principale.
2. Per maggiori informazioni sul funzionamento, selezionare i menu [Setting] e [Help].

### ! Nota

- L'applicazione "Music Flow Bluetooth" sarà disponibile nella versione software come segue;
  - Android O/S : Ver 4.0.3 (o successiva)
- Se si utilizza l'app "Music Flow Bluetooth" per il funzionamento, ci sono delle differenze fra l'app "Music Flow Bluetooth" ed il telecomando fornito. Usa il telecomando fornito se necessario.
- A seconda del dispositivo **Bluetooth**, l'app "Music Flow Bluetooth" potrebbe non funzionare.
- Dopo la connessione dell'app "Music Flow Bluetooth", la musica potrebbe fuoriuscire dal vostro dispositivo. In questo caso, provare a ripetere la procedura di connessione.
- Se gestite le altre applicazioni o cambiate le impostazioni sul vostro dispositivo **Bluetooth** mentre utilizzate l'app "Music Flow Bluetooth", l'app "Music Flow Bluetooth" potrebbe funzionare in maniera anomala.
- Quando l'app "Music Flow Bluetooth" funziona in maniera anomala, controllare il dispositivo **Bluetooth** e la connessione dell'app "Music Flow Bluetooth" e quindi provare a connettersi di nuovo.
- A seconda del sistema operativo dello smartphone, si avranno alcune differenze nel funzionamento di "Music Flow Bluetooth".
- Controllare l'impostazione **Bluetooth** sul dispositivo **Bluetooth** se la connessione dell'app "Music Flow Bluetooth" app non funziona bene.

## Funzionamento della radio

Verificare che l'antenna sia collegata. (Pagina 18)

### Ascoltare la radio

1. Premere **F** finché non compare la voce FM/DAB+ sullo schermo.  
E' sintonizzata l'ultima stazione ricevuta.

#### 2. [FM]

Sintonia automatica :

Tenere premuto **TUNING -/+** sul telecomando oppure **KK/▷▷** sull'unità per circa due secondi fino a quando la frequenza inizia a cambiare, quindi lasciare il pulsante. La scansione si interrompe quando l'unità si sintonizza su una stazione.

Oppure

Sintonia manuale :

Premere ripetutamente **TUNING -/+** sul telecomando oppure **KK/▷▷** sull'unità.

#### [DAB+]

Sintonia manuale: Premere **TUNING -/+** sul telecomando oppure **KK/▷▷** sull'unità, ripetutamente quando la scansione è completata.

3. Regola il volume premendo **VOL +/-** sul telecomando o ruotando la manopola **MASTER VOL. +/-** sull'unità ripetutamente.



#### Nota

Quando viene selezionata la funzione DAB+ per la prima volta, l'unità scansiona automaticamente le stazioni.

### Migliorare una ricezione FM scadente

Premere **▷II**. Il tuner passerà da stereo a mono e generalmente migliorerà la ricezione.

## Preimpostazione delle stazioni radio

Puoi salvare fino a 50 stazioni FM/DAB+.

Prima di sintonizzare, assicurarsi di abbassare il volume.

1. Premere **F** finché non compare la voce FM/DAB+ sullo schermo.
2. **[FM]**  
Selezionare la frequenza desiderata premendo il pulsante **TUNING -/+** sul telecomando oppure il pulsante **KK/▷▷** sull'unità.  
**[DAB+]**  
Selezionare la stazione desiderata premendo il pulsante **TUNING -/+** sul telecomando oppure il pulsante **KK/▷▷** sull'unità.
3. Premere **JUKEBOX/MEMORY** sul telecomando. Un numero preimpostato lampeggerà sul display.
4. Premere **PRESET.FOLDER ^/V** sul telecomando per selezionare il numero preimpostato che desiderate.
5. Premere **JUKEBOX/MEMORY** sul telecomando. La stazione viene salvata.
6. Ripetere i passaggi da 2 a 5 per memorizzare altre stazioni.
7. Per ascoltare una stazione preselezionata, premere **PRESET.FOLDER ^/V** o **0-9** sui tasti numerici del telecomando.

### Eliminare tutte le stazioni salvate

1. Premere **DELETE** sul telecomando. "DEL ALL" lampeggerà sul display dell'unità.
2. Premere **DELETE** sul telecomando per cancellare tutte le stazioni radio salvate. "DELETED ALL" scorrerà sul finestrino del display.

## Vedere le informazioni relative a una stazione radio

Il sintonizzatore FM è dotato di un servizio Radio Data System (RDS). Questo visualizza informazioni relative alla stazione radio che si sta ascoltando. Premere **RDS/SET** sul telecomando più volte per far scorrere i vari tipi di dati.

<b>PS</b>	(Nome Servizio Programma) Il nome del canale apparirà sul display.
<b>PTY</b>	(Riconoscimento Tipo di Programma) Il tipo di programma (es. Jazz o News) viene visualizzato sul display.
<b>RT</b>	(Testo Radio) Un messaggio di testo che contiene informazioni speciali relative alla stazione emittente. Questo messaggio di testo scorre sul display.
<b>CT</b>	(Orario controllato dal canale) Visualizza l'orario così come trasmesso dalla stazione.

È possibile cercare le stazioni radio per tipo di programma premendo **RDS/SET** sul telecomando. Il display visualizzerà l'ultimo PTY in uso. Premere **PTY** una o più volte per selezionare il tipo di programma preferito. Tenere premuto **KK/▷**. Il sintonizzatore cercherà la stazione automaticamente. Quando una stazione viene trovata la ricerca si arresta.

## Ascoltare DAB+

È possibile cancellare le informazioni visualizzate relative al canale DAB+ attualmente in riproduzione. Premere ripetutamente **DAB+ MODE** sul telecomando, lo schermo cambierà nel seguente ordine;

SERVICE → PTY NAME → FREQ → DLS → ENSEMBLE

Vengono visualizzate le iniziali del nome del servizio.

<b>SERVICE</b>	Visualizza il nome del canale della trasmissione attuale.
<b>PTY NAME</b>	Visualizza il tipo del canale della trasmissione attuale.
<b>FREQ</b>	Visualizza la frequenza del canale della trasmissione attuale.
<b>DLS</b>	Visualizza lo scorrimento attuale del canale che è selezionato.
<b>ENSEMBLE</b>	Visualizza il gruppo dei canali della trasmissione attuale.

## Scansione DAB+

Premere e tenere premuto **TUNING-/+** sul telecomando o **◀/▶** sull'unità, la lista di servizi DAB+ e le stazioni DAB+ salvate saranno eliminate e sostituite dalla scansione DAB+. Premere di nuovo per annullare la scansione.

# Regolazione audio

## Impostazione della modalità audio

Questo sistema dispone di svariati campi audio surround predefiniti. Gli oggetti visualizzati per l'equalizzatore possono essere differenti in relazione a sorgenti e effetti di suoni.

Si può selezionare la modalità audio desiderata utilizzando la funzione **EQUALIZER** sul telecomando.

Accensione display	Descrizione
BASS (BASS BLAST) O BASS+ (BASS BLAST+)	Amplifica i suoni bassi e potenti.
POP CLASSIC ROCK JAZZ	Questo programma fornisce un'atmosfera entusiastica al suono, dandovi la sensazione di essere effettivamente ad un concerto rock, pop, jazz o classico.
FOOT BALL	Puoi goderti l'equalizzatore FOOTBALL STADIUM.
STANDARD	Si può godere del suono ottimizzato.

È possibile selezionare la modalità audio desiderata premendo il tasto **SPECIAL EQ** sul telecomando, oppure premendo il tasto **SPECIAL EQ / BASS BLAST** (o **BASS BLAST+**) sull'unità.

Accensione display	Regione	Descrizione
FUNK, REGUETON, SAMBA, MERENGUE, AXE, SALSA, SERTANEJ, FORRO	America Latina	Equalizzatore ottimizzato per il genere musicale preferito in ogni regione.
ARABIC	Medio Oriente	
DANGDUT	Indonesia	
AFRO	Africa	
INDIA	India	



### Nota

Tenendo premuto **SPECIAL EQ / BASS BLAST** (o **BASS BLAST+**) sull'unità per 3 secondi. Quindi si può selezionare direttamente l'effetto BASS (BASS BLAST) o BASS+ (BASS BLAST+).

## Impostazione di USER EQ

È possibile regolare il volume di Bassi, Medi e Alti in base alle proprie preferenze.

1. Premere **USER EQ** sull'unità. "USER EQ" è visualizzato.
2. Premere ripetutamente **USER EQ** sull'unità fino a quando l'impostazione desiderata appare nella finestra di visualizzazione.
3. Ruotare la manopola **DJ SCRATCH / LEVEL CONTROL** sull'unità per regolare il valore.

## Funzionamento avanzato

### Registrazione su dispositivo USB

È possibile registrare su USB una qualunque fonte sonora.

(CD, USB1, AUX, PORTABLE, FM)

1. Connettere il dispositivo USB all'unità.
2. Premere **F** per selezionare una funzione che si desidera registrare.
3. Iniziare a registrare premendo **USB REC** sul telecomando oppure **USB REC / DEMO** sull'unità.

Funzione	Stato	Risultato
CD, USB	Riproduzione/ Pausa	Registrazione fino all'interruzione
	Ripresa interruzione (Pagina 36)	Registrazione veloce dell'ultimo brano
	Arresto totale	Registrazione veloce di tutti i brani Nel caso indicato sotto l'estensione è limitata. - Dopo la ricerca dei file (pagina 20) registrazione veloce di un brano dell'elenco - Solo mentre il nome della Cartella è visualizzato nella finestra del display, saranno registrati rapidamente tutti i brani della cartella. (La Modalità di Ricerca delle Cartelle si disabilita se, per qualche secondo, non si preme alcun pulsante dopo l'accesso) (Pagina 20) - Dopo aver attivato la funzione JUKE BOX (pagina 34) registrazione veloce di tutti i brani JUKE BOX
AUX, PORTABLE, FM	-	Registrazione fino all'interruzione

- Se si utilizzano entrambi gli ingressi USB1 e USB2, premere **USB REC** sul telecomando oppure **USB REC / DEMO** sull'unità quando nella finestra di visualizzazione lampeggia USB1 o USB2 in base al dispositivo che si desidera registrare.

### Per fermare la registrazione

Per interrompere la registrazione tenere premuto **USB REC** sul telecomando oppure **USB REC / DEMO** sull'unità per 3 secondi. In caso contrario la registrazione continua.

### Mettere in pausa la registrazione

Mentre le unità CD/USB sono in riproduzione o in pausa, o è in corso la registrazione da una sorgente esterna, premere **USB REC** sul telecomando oppure **USB REC / DEMO** sull'unità per mettere in pausa la registrazione. Premere nuovamente per riavviare la registrazione.

#### ! Nota

- VOICE CANCELLER o KEY CHANGER saranno resettati se utilizzi la funzione di registrazione mentre VOICE CANCELLER o KEY CHANGER sono in funzione.
- VOICE CANCELLER o KEY CHANGER non possono essere usati durante la registrazione.

### Per selezionare la velocità di trasferimento

1. Tenere premuto **USB REC** sul telecomando oppure **USB REC / DEMO** sull'unità per 3 secondi.
2. Premere **KK/▷▷** per selezionare un bit rate.
3. Premere **USB REC** sul telecomando oppure **USB REC / DEMO** sull'unità per uscire dalle impostazioni.

La realizzazione di copie non autorizzate del materiale protetto da copia, inclusi programmi per computer, file, trasmissioni e registrazioni di suoni, può essere una violazione dei diritti di copyright e costituisce un atto criminale. Questa apparecchiatura non dovrebbe essere usata per tali scopi.

**Siate responsabili.  
Rispettate i diritti di autore.**



**! Nota**

- Per una registrazione stabile, il livello di suono di uscita si riduce quando registrate musica da CD a USB.
- È solo possibile cambiare il livello volume fra MIN e 30 durante la registrazione. (Solo funzione CD)
- Quando si arresta la registrazione il file che è stato registrato viene salvato (questo non vale se si registrano file MP3/WMA in fase di arresto.)
- Non estrarre il dispositivo USB o spegnere l'unità durante la registrazione su USB. In caso contrario, si potrebbe creare un file incompleto senza che venga cancellato dal PC.
- Se la registrazione USB non funziona, un messaggio tipo "NO USB", "ERROR", "USB FULL", "NOT SUPPORT" o "FILE MAX" viene visualizzato sulla finestra di visualizzazione.
- Il dispositivo di lettura di schede multiple o l'HDD esterno non possono essere usati per la registrazione su USB.
- Quando si registra a lungo, viene registrato un file di circa 512 Mbyte.

**! Nota**

- Puoi registrare suoni diversi utilizzando le funzioni DJ EFFECT, DJ SCRATCH, DJ PAD, PARTY KICK STARTER o MIC. (Questo non vale se si registrano dispositivi USB/CD in fase di arresto.)
- È possibile regolare il suono registrato col microfono regolando il volume del microfono.
- Non è possibile memorizzare più di 2000 file.
- Nel caso di file non supportati MP3/WMA, la registrazione file potrebbe interrompersi.
- Quando si registra durante la riproduzione viene emesso l'audio che si sta riproducendo.
- Verrà salvato come segue.

AUDIO CD	MP3/WMA
Modalità in riproduzione o in pausa ■ CD_REC   AUDIO_0001   AUDIO_0002   .	Modalità in riproduzione o in pausa ■ FILE_REC   AUDIO_0001   AUDIO_0002   .
L'altra modalità ■ CD_REC   TRACK_0001   TRACK_0002   .	L'altra modalità ■ FILE_REC   ABC(File name)   DEF(File name)   .
L'altra sorgente *	Tuner
■ OTHERS_REC   AUDIO_0001   AUDIO_0002   .	■ TUNER_REC   AUDIO_0001_107-FM   .   .

\*: AUX e simili.

Tuner: Viene visualizzata la frequenza di registrazione attuale.

## Riproduzione JUKE BOX

La funzione JUKE BOX consente di creare una playlist con i brani/file preferiti da un disco o dispositivo USB. Può essere creata una playlist con un numero massimo di 100 brani/file.

### Creazione di una lista JUKE BOX

1. Tenere premuto **JUKEBOX/ MEMORY** sul telecomando per accedere alla modalità modifica. (La riproduzione verrà interrotta premendo il tasto **JUKEBOX/MEMORY** sul telecomando.)
2. Selezionare un brano/file premendo **◀▶** sul telecomando.
3. Premere **JUKEBOX/MEMORY** sul telecomando per salvare il brano/file.
4. Ripetere i passaggi 2 - 3 per memorizzare altre tracce/file. (Puoi modificare la lista premendo **PRESET-FOLDER ▲/▼** sul telecomando per selezionare il numero del programma JUKE BOX.)
5. Premere nuovamente **JUKEBOX/MEMORY** sul telecomando.

Per riprodurre la lista JUKE BOX premere **▶** sul telecomando dopo aver creato la lista.



#### Nota

Quando si crea o si modifica JUKE BOX, la modalità REPEAT è spenta.

### Godersi il JUKE BOX

Premere **JUKEBOX/MEMORY** sul telecomando una volta. Nella finestra di visualizzazione compare la voce "ON - JUKE BOX".

Per riprodurre l'elenco JUKE BOX, premere **▶** sul telecomando.

Per annullare premere **JUKEBOX/MEMORY** sul telecomando una volta. "OFF - JUKE BOX" compare sulla finestra del display.

### Modifica JUKE BOX

1. Tenere premuto **JUKEBOX/MEMORY** sul telecomando per accedere alla modalità di modifica. (La riproduzione verrà interrotta premendo il tasto **JUKEBOX/MEMORY** sul telecomando.)
2. Premere **PRESET-FOLDER ▲/▼** sul telecomando per selezionare un brano/file da modificare.
3. Premere **◀▶** sul telecomando.
4. Premere **JUKEBOX/MEMORY** sul telecomando.
5. Ripetere i passi da 2 a 4 per memorizzare gli altri brani/file.
6. Premere nuovamente **JUKEBOX/MEMORY** sul telecomando.

Per riprodurre la lista JUKE BOX premere **▶** sul telecomando dopo aver modificato la lista.

### Cancellazione della lista JUKE BOX

La funzione di cancellazione funziona solo nella modalità modifica.

1. Tenere premuto **JUKE BOX / MEMORY** sul telecomando per accedere alla modalità modifica.



Premere **DELETE** sul telecomando durante la riproduzione JUKE BOX per accedere alla modalità di modifica.

2. Selezionare un brano premendo ripetutamente **PRESET-FOLDER ▲/▼** sul telecomando.
3. Premere **DELETE** sul telecomando dopo aver selezionato il brano.





#### Nota

- Se non è presente nessuna lista JUKE BOX, premendo il pulsante **JUKEBOX/MEMORY** sul telecomando sullo schermo viene visualizzata la voce "NO PROG".
- JUKE BOX è spento nel caso indicato di seguito.
  - Passaggio a una funzione diversa.
  - Spegnimento e accensione dell'unità.
  - Azionamento dei tasti numerici sul telecomando.
  - Riprodurre un file utilizzando i pulsanti **SEARCH** e **DJ SCRATCH / SEARCH & MULTI** sull'unità.
- La lista JUKE BOX è cancellata nel caso seguente.
  - Rimozione del disco o del dispositivo USB.
  - Cancellazione o registrazione di file di musica nel dispositivo USB.

## Altre operazioni

### Spegnere temporaneamente l'audio

Premere  sul telecomando per silenziare il suono. È possibile silenziare l'unità, per esempio, per rispondere al telefono, "MUTE" apparirà sulla finestra di visualizzazione.

Per annullare, premere nuovamente  sul telecomando o modificare il volume.

### DRC (Controllo dinamico)

Stabilizza l'audio quando si abbassa il volume evitando aumenti improvvisi del volume (solo con Dolby Digital).

Premere  nella funzione OPTICAL per avviare o disattivare questa funzione.

#### Nota

Questa funzione è disponibile soltanto in OPTICAL.

## Modalità CHILDSAFE

Questa funzione aiuta ad evitare sorprese quando si accende l'unità nel caso di volume impostato troppo alto.

Per attivare la modalità CHILDSAFE, tenere premuto **OK** sull'unità quando il volume dell'unità è "MIN".

In modalità CHILDSAFE, il volume aumenta gradatamente.

Per spegnere la modalità CHILDSAFE, tenere premuto **OK** sull'unità quando il volume dell'unità è "MIN" e questa modalità è accesa.

#### Nota

Nel caso della funzione CD, USB o BT, la modalità CHILDSAFE non funziona dopo circa 2 minuti dall'accensione dell'unità anche se la modalità è abilitata.

## DEMO

In stato spento, premere una volta **USB REC / DEMO** sull'unità. L'unità si accende e visualizza ciascuna delle funzioni con il suono demo nella finestra di visualizzazione. Per annullare la funzione DEMO premere ancora una volta **USB REC / DEMO** sull'unità.

### ! Nota

É possibile utilizzare altre funzioni durante la DEMO, la DEMO andrà temporaneamente in pausa

- Se non si premono tasti per 10 sec, la DEMO verrà riprodotta automaticamente.

## Ripresa interruzione

L'unità registra il punto in cui è stato premuto il tasto  a seconda del disco o dispositivo USB.

Se si preme  due volte, l'unità cancellerà il punto di arresto.

## Utilizzo del telecomando del televisore

Si possono regolare alcune funzioni dell'unità tramite il telecomando del televisore, anche se di marca diversa. Le funzioni regolabili sono: volume su/giù e muto.

Tenere premuto  sul telecomando per circa 3 secondi nella funzione OPTICAL per attivare o disattivare questa funzione.

Sul display	Descrizione
ON-TV REMOTE	La funzione TV REMOTE è spenta.
OFF-TV REMOTE	La funzione TV REMOTE è accesa.

### ! Nota

- Marche TV supportate

LG	Panasonic	Philips	Samsung
Sharp	Sony	Toshiba	Vizio

- Assicurarsi che l'uscita audio del TV sia impostano su [altoparlante esterno].
- A seconda del telecomando, questa funzione potrebbe non funzionare bene.
- Questa funzione non è attiva sul telecomando magico della TV LG.
- Questa funzione opera solo con OPTICAL.

## Usare il microfono

1. Collegare il microfono alla presa MIC.
2. Riprodurre la musica desiderata.
3. Canta sulla base. Modifica il volume del microfono ruotando la manopola **MIC VOL. -/+** sull'unità in senso orario o antiorario.

### ! Nota

- Quando non si utilizza il microfono regolare il volume MIC al minimo oppure disattivare la funzione MIC ed estrarre il microfono dal jack MIC.
- Se il microfono è troppo vicino all'altoparlante si potrebbe sentire un fischio. In tal caso allontanare il microfono dall'altoparlante o diminuire il volume con il tasto **MIC VOL. -/+** presente sull'unità.
- Se il volume del suono emesso dal microfono è estremamente alto, questo potrebbe risultare distorto. In tal caso premere **MIC VOL. -/+** sull'unità fino a raggiungere il livello minimo.
- È possibile aggiungere un effetto eco al suono emesso dal microfono premendo il tasto **MIC ECHO**.

## ANNULLATORE VOCALE

Si possono attenuare i toni vocali durante la riproduzione di musica dalle diverse sorgenti d'ingresso.

Premendo **VOICE CANCELLER** nella finestra di visualizzazione comparirà la voce "ON-VOICE CANCELLER".

Per annullare, premere nuovamente **VOICE CANCELLER**.

La qualità di VOICE CANCELLER può essere differente a seconda delle condizioni di registrazione dei file musicali.

### ! Nota

- Questa funzione è disponibile su CD, USB o funzione BT (**Bluetooth**).
- Se la funzione non è disponibile, "NOT SUPPORT" compare nella finestra di visualizzazione.
- Questa funzione è disponibile all'uso esclusivamente solo quando un microfono è collegato.
- Se il microfono non è collegato, nella finestra di visualizzazione compare la voce "INSERT MIC".
- Non è disponibile nella sorgente mono.
- Per inizializzarla, modificare la funzione o scollegare il microfono.
- Questa funzione potrebbe non essere inizializzata in base allo stato dei dispositivi collegati.

## MODIFICATORE DI CHIAVE

Si può regolare la chiave a 9 livelli (4 livelli superiori, 4 livelli inferiori e la chiave originale).

- Per alzare la tonalità di un livello alla volta, premere **KEY CHANGER(#)** ripetutamente durante la riproduzione.
- Per abbassare la tonalità di un livello alla volta, premere **KEY CHANGER(b)** ripetutamente durante la riproduzione.

### ! Nota

- Questa funzione è disponibile su CD, USB o funzione BT (**Bluetooth**).
- Per inizializzarla, modificare la funzione, scollegare il microfono o variare la musica.
- Questa funzione potrebbe non essere inizializzata a seconda dei dispositivi collegati.
- Se la funzione non è disponibile, nella finestra di visualizzazione compare la voce "NOT SUPPORT".
- Se il microfono non è collegato, nella finestra di visualizzazione compare la voce "INSERT MIC".

## VOCAL EFFECTS (effetti vocali)

Collegando il microfono al jack MIC è possibile utilizzare la funzione karaoke e cambiare la voce delle diverse sorgenti.

Per selezionare modalità diverse premere ripetutamente **VOCAL EFFECTS** oppure premere **VOCAL EFFECTS** e ruotare la manopola **DJ SCRATCH / LEVEL CONTROL** sull'unità quando nella finestra di visualizzazione compare la modalità effetto vocale.

BASS → SOPRANO → HELIUM → ROBOT → DUET MAN → DUET WOMAN → BASS ECHO1 → SOPRANO ECHO1 → HELIUM ECHO1 → ROBOT ECHO1 → DUET MAN1 → DUET WOMAN1 → BASS ECHO2 → SOPRANO ECHO2 → HELIUM ECHO2 → ROBOT ECHO2 → DUET MAN2 → DUET WOMAN2 → OFF

### ! Nota

- Se il microfono non è collegato, nella finestra di visualizzazione compare la voce "INSERT MIC".
- Premendo **KEY CHANGER, DJ EFFECT** oppure **MIC ECHO** sull'unità mentre è attiva la modalità **VOCAL EFFECTS**, dopo aver salvato le impostazioni **VOCAL EFFECTS** in uso, la modalità **VOCAL EFFECTS** viene disattivata e si attiva la modalità **KEY CHANGER, DJ EFFECT** oppure **ECHO**.
- Per disattivare la modalità **VOCAL EFFECTS** tenere premuto **VOCAL EFFECTS**.

## ECHO (eco)

Quando si collega il microfono al jack MIC è possibile aggiungere un effetto eco al suono emesso dal microfono premendo il tasto **MIC ECHO**.

ECHO 1 → ECHO 2 → ECHO OFF

### ! Nota

- Se il microfono non è collegato, nella finestra di visualizzazione compare la voce "INSERT MIC".
- Premendo il tasto **VOCAL EFFECTS** mentre è attiva la modalità ECHO, dopo aver salvato le impostazioni ECHO in uso, la modalità ECHO viene disattivata e si attiva la modalità VOCAL EFFECTS.  
Premere nuovamente **MIC ECHO**, dopo aver salvato le impostazioni VOCAL EFFECTS in uso, per attivare la modalità ECHO.

## ILLUMINAZIONE

Premere **LIGHTING** sull'unità ripetutamente oppure premere **LIGHTING** sull'unità e poi ruotare **DJ SCRATCH / LEVEL CONTROL**.

RHYTHM → PARTY → FIREWORK → SPACE → WATER → FOREST → CITYGLOW → (MYSTYLE)

### ! Nota

- La modalità luminosa è disponibile con tutte le funzioni.
- Premendo **LIGHTING** sull'unità si attiva l'ultima modalità di illuminazione impostata, premere di nuovo per cambiare modalità.
- Per utilizzare MYSTYLE è necessario registrare una sorgente utilizzando l'app "Music Flow Bluetooth".
- Se si desidera impostare l'effetto luminoso dinamico, selezionare la funzione RHYTHM o PARTY.
- Non guardare direttamente la sorgente luminosa quando la funzione LIGHTING è accesa.
- Se l'illuminazione è troppo forte, accendere le luci della stanza o spegnere **LIGHTING** sull'unità.
- Il funzionamento può essere diverso a seconda della musica riprodotta, del dispositivo collegato e dello stato delle impostazioni.
- Per accendere o spegnere i LED superiori e inferiori tenere premuto **LIGHTING** sull'unità per 3 secondi.

Sul display	Descrizione
ON-FLASH	I LED luminosi superiore e inferiore sono accesi.
OFF-FLASH	I LED luminosi superiore e inferiore sono spenti.

## Impostazione timer Sleep

Premere ripetutamente il tasto **SLEEP** sul telecomando per selezionare un periodo di spegnimento compreso tra 10 e 180 minuti. Allo scadere di tale periodo l'unità si spegne. Per disattivare la funzione sleep, premere **SLEEP** sul telecomando più volte finché appare "OFF".

### ! Nota

- È possibile verificare il tempo che resta fino allo spegnimento dell'unità. Premere **SLEEP** sul telecomando per verificare o modificare il tempo residuo.
- Potete modificare il tempo rimasto quando viene visualizzato il tempo rimanente o "DIMMER".

## Regolatore della luminosità

Premere **SLEEP** sul telecomando una volta. La finestra di visualizzazione verrà oscurata per metà. Per annullare, premere ripetutamente il pulsante **SLEEP** sul telecomando, finché compare la scritta "OFF".

### ! Nota

Quando il dimmer è in funzione tutte le luci si spengono.

## Riduzione automatica dell'energia

Questa unità verrà spenta per energia nel caso che l'unità principale non sia collegata a un dispositivo esterno e non sia usata per 15 minuti. Inoltre l'unità si spegnerà da sola dopo sei ore se l'Unità principale è stata connessa ad un altro dispositivo utilizzando gli ingressi analogici. La funzione di spegnimento automatico viene applicata solo all'unità MAIN se la connessione WIRELESS PARTY LINK è attiva. In caso di utilizzo dell'unità OTHER, la funzione di spegnimento automatico è disponibile dopo aver disconnesso l'unità OTHER e l'unità MAIN.

## Come scollegare il collegamento di rete wireless o il dispositivo wireless

Spegnere il dispositivo premendo il pulsante di alimentazione per più di 5 secondi.

## AUTO POWER acceso

Questa unità si accende automaticamente da una fonte in entrata: LG TV, **Bluetooth** o dispositivo ottico.

Quando accendi la TV collegata all'unità questa riconosce il segnale in ingresso e seleziona la funzione corrispondente. Puoi ascoltare ora l'audio dall'unità.

Se si tenta di connettere il proprio dispositivo **Bluetooth**, l'unità si accende e connette il dispositivo **Bluetooth**. È possibile riprodurre la vostra musica.

Quando si spegne questa unità premendo il tasto  per 5 secondi ogni volta, si può attivare o disattivare la funzione AUTO POWER.

Sul display	Descrizione
ON-AUTO POWER	La funzione AUTO POWER è attiva.
OFF-AUTO POWER	La funzione AUTO POWER non è attiva.



### ! Nota

- A seconda del dispositivo connesso, questa funzione potrebbe non funzionare.
- A seconda del dispositivo connesso, l'unità si accende ma la funzione **Bluetooth** potrebbe non connettersi.
- Se disconnettete la connessione **Bluetooth** da questa unità, alcuni dispositivi **Bluetooth** proveranno continuamente a connettersi all'unità. Si raccomanda pertanto di disconnettere prima di spegnere l'unità.
- Se provate a connettervi all'app "Music Flow Bluetooth", la funzione **Bluetooth** di questa unità verrà accesa.
- Se si accende l'unità utilizzando la funzione LG TV o **Bluetooth**, sull'unità verrà accesa la funzione corrispondente
- Se l'associazione con questa unità è già avvenuta, l'unità può accendersi automaticamente da una fonte in ingresso quando l'unità è spenta.
- Se l'unità viene spenta direttamente, non si può attivare automaticamente tramite la funzione AUTO POWER. Tuttavia, l'unità può essere attivata tramite la funzione AUTO POWER quando un segnale ottico è rilevato dopo 5 secondi senza la ricezione di alcun segnale.

## Cambiamento automatico della funzione

L'unità riconosce segnali di ingresso, come quelli di un Dispositivo ottico, **Bluetooth**, LG TV e Portatile, e attiva automaticamente la funzione corrispondente.

### Quando si tenta di collegare il dispositivo Bluetooth

Quando si tenta di connettere il proprio dispositivo **Bluetooth** all'unità, viene selezionata la funzione **Bluetooth**. Riprodurre la propria musica sul dispositivo **Bluetooth**.

### Quando è collegato un cavo stereo da 3,5mm

Quando connettete il dispositivo portatile al connettore PORT.IN, la funzione PORTABLE viene selezionata. Riproducete la vostra musica sul dispositivo portatile.

### Quando si utilizza il segnale Optical

Quando accendi il dispositivo esterno collegato a questa unità con un cavo Optical, questa unità modifica la funzione in Optical. Puoi ascoltare l'audio dal tuo dispositivo.

### Ricezione di un segnale LG TV

Quando si accende il TV LG collegato attraverso LG Sound Sync (connessione wireless), l'unità cambia la funzione a TV LG. È possibile ascoltare l'audio dal televisore.

### ! Nota

- Questa funzione non è disponibile durante la registrazione o la cancellazione.
- Questa funzione funziona solo con i dispositivi connessi in precedenza.
- Se si imposta la funzione di blocco della connessione **Bluetooth**, le connessioni **Bluetooth** e LG TV saranno disponibili soltanto in modalità **Bluetooth** e LG TV.
- Per avviare la funzione ottica, è necessario che il segnale sia assente per 5 secondi.
- LG Sound Sync (Ottico) viene modificato seguendo la dinamica della funzione OPTICAL.

## Impostazione dell'orologio

1. Accendere l'unità.
2. Tenere premuto **CLOCK** sul telecomando.
3. Selezionare la modalità orario premendo **KK/▷▷** sul telecomando.  
-AM 12:00 (per una visualizzazione AM e PM) o 0:00 (per una visualizzazione 24 ore)
4. Premere **RDS/SET** sul telecomando per confermare la selezione.
5. Selezionare le ore premendo **KK/▷▷** sul telecomando.
6. Premere **RDS/SET** sul telecomando.
7. Selezionare i minuti premendo **KK/▷▷** sul telecomando.
8. Premere **RDS/SET** sul telecomando.

## Impostazione dell'orologio attraverso l'App "Music Flow Bluetooth"

Installare l'app "Music Flow Bluetooth" sul proprio dispositivo Android. (Pagina 27-28)

L'orologio della vostra unità verrà automaticamente sincronizzato con il dispositivo attivando la connessione **Bluetooth** attraverso l'app "Music Flow Bluetooth".

## Uso del lettore come una sveglia

1. Accendere l'unità.
2. Tenere premuto **ALARM** sul telecomando.
3. Premere **KK/▷▷** sul telecomando per cambiare le ore e i minuti, quindi premere **RDS/SET** sul telecomando per salvare.
4. Premere **KK/▷▷** sul telecomando per selezionare la funzione, quindi premere **RDS/SET** sul telecomando per salvare.  
-Premere **KK/▷▷** sul telecomando per selezionare un numero di preselezione quando si imposta il sintonizzatore, quindi premere **RDS/SET** sul telecomando.  
Se non è stato impostato un numero di preselezione questo passaggio viene saltato.
5. Premere **KK/▷▷** sul telecomando per modificare il volume, quindi premere **RDS/SET** sul telecomando per salvare.

### ! Nota

- Se si imposta l'orologio è possibile verificare l'ora premendo **CLOCK** sul telecomando anche quando il lettore è spento.
- È possibile impostare la sveglia dopo aver impostato l'orario.
- Impostando l'orologio e la sveglia è possibile controllare le impostazioni della sveglia anche ad unità spenta premendo il tasto **ALARM** sul telecomando.
- Puoi selezionare la modalità **ALARM ON/OFF** premendo **ALARM** sul telecomando.

## Collegamento WIRELESS PARTY LINK

Il suono in uscita dell'unità **A** (MAIN) viene espanso all'unità **B** (OTHER).

È compatibile con le unità che supportano WIRELESS PARTY LINK.

Il nome della funzione relativa alla diffusione dell'audio in modalità wireless tra prodotti compatibili è stato modificato in WIRELESS PARTY LINK.

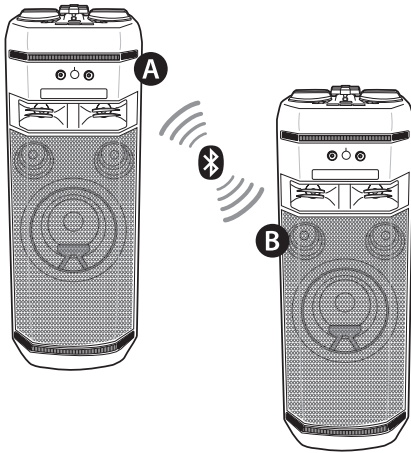

1. Premere **WIRELESS LINK** sull'unità. Nella finestra di visualizzazione viene visualizzata la voce PARTY LINK MODE SELECT.

2. Premere **WIRELESS LINK** sull'unità per selezionare MAIN o OTHER.

- **A** unità : Selezionare MAIN.

- **B** unità : Selezionare OTHER.

Due unità cercano di collegarsi l'una con l'altra.

3. Quando tali unità sono state collegate con successo, il nome di ogni dispositivo collegato appare in ciascuna unità.

### ! Nota

- Se state utilizzando un collegamento LG Sound Sync oppure OPTICAL, questa funzione non è disponibile.
  - Se provate a collegare WIRELESS PARTY LINK mentre utilizzate la funzione LG Sound Sync oppure la funzione OPTICAL, verrà visualizzata la scritta "NOT SUPPORT".
  - Nel caso modificate una funzione passando da una qualsiasi a OPTICAL oppure collegate > LG Sound Sync/ OPTICAL mentre state utilizzando WIRELESS PARTY LINK, WIRELESS PARTY LINK verrà sospesa.
- Il microfono si può utilizzare esclusivamente nell'unità OTHER. In caso di unità OTHER, alcune funzioni sono esclusivamente supportate.
- Quando WIRELESS PARTY LINK non è collegato, l'unità OTHER viene passata alla funzione BT (**Bluetooth**).
- Se la connessione non riesce, "FAILED" compare nella finestra di visualizzazione.
- La funzione Muto viene sincronizzata reciprocamente.
- Spegnendo l'unità o premendo il pulsante **WIRELESS LINK** sull'unità la connessione WIRELESS PARTY LINK verrà disattivata.
- Il suono dell'unità MAIN e dell'unità OTHER potrebbe essere differente in base allo stato o alla sorgente di riproduzione.

### ! Nota

- Controllate le seguenti informazioni durante la connessione al **Bluetooth**.
  - Potete collegare solo un dispositivo **Bluetooth** all'interno dell'unità MAIN. Non potete collegare il **Bluetooth** all'unità OTHER.
  - La connessione WIRELESS PARTY LINK è supportata soltanto sui dispositivi Android. (La connessione WIRELESS PARTY LINK potrebbe non essere supportata in base alle specifiche o al sistema operativo del dispositivo collegato.)
  - I dispositivi **Bluetooth** staccabili/rimovibili (p.e. Dongle ecc.) non supporteranno la connessione WIRELESS PARTY LINK.
  - Quando WIRELESS PARTY LINK è collegato, la connessione **Bluetooth** non è disponibile nello stato di registrazione o cancellazione.
  - Se connettete WIRELESS PARTY LINK mentre state eseguendo una riproduzione tramite un dispositivo **Bluetooth**, potrebbe essere necessaria una nuova connessione, a seconda delle specifiche tecniche del telefono.
- MAIN / OTHER possono essere visualizzati su MASTER (Primario) / SLAVE (Secondario) nei prodotti esistenti.

# Risoluzione dei problemi

## Generale

Problema	Causa & Soluzione
L'unità non funziona correttamente.	<ul style="list-style-type: none"> <li>• Spegnerne l'unità e il dispositivo esterno collegato (TV, Woofer, lettore DVD, amplificatore, ecc.), quindi riaccenderli.</li> <li>• Scollegare il cavo di alimentazione dell'unità e il dispositivo esterno collegato (TV, woofer, lettore DVD, amplificatore, ecc.) quindi riprovare a collegare.</li> <li>• L'impostazione precedente non può essere salvata quando il dispositivo è spento.</li> </ul>
Il dispositivo non si accende.	<ul style="list-style-type: none"> <li>• Il cavo di alimentazione non è inserito. Inserire il cavo di alimentazione.</li> <li>• Controllare se la corrente è disattivata. Controllare la condizione usando altri dispositivi elettronici.</li> </ul>
Non c'è audio.	<ul style="list-style-type: none"> <li>• Controllare che la funzione corretta sia stata impostata. Premere il pulsante funzione e verificare la funzione selezionata.</li> </ul>
L'unità non avvia la riproduzione.	<ul style="list-style-type: none"> <li>• È stato inserito un disco che non può essere riprodotto. Controllare il disco riproducibile.</li> <li>• Non è inserito alcun disco. Inserire un disco.</li> <li>• Il disco è sporco. Pulire il disco. (Pagina 49)</li> <li>• Il disco è inserito rovesciato. Inserire il disco con l'etichetta o il lato stampato rivolto verso l'alto.</li> </ul>
Impossibile sintonizzare correttamente le stazioni radio.	<ul style="list-style-type: none"> <li>• L'antenna è posizionata o collegata in modo scadente. Connettere bene l'antenna e orientarla in una posizione con una buona ricezione.</li> <li>• L'intensità di segnale della stazione radio è troppo debole. Sintonizzare la stazione manualmente.</li> <li>• Nessuna stazione è stata preselezionata o le stazioni preselezionate sono state cancellate (quando si sintonizza con scansione dei canali impostati). Preimpostare alcune stazioni radio, vedere pagina 29 per dettagli.</li> </ul>

Problema	Causa & Soluzione
Il telecomando non funziona bene.	<ul style="list-style-type: none"><li>• Il telecomando è troppo distante dall'unità. Usare il telecomando entro circa 7 m (23 ft).</li><li>• C'è un ostacolo nel percorso tra telecomando e unità. Eliminare l'ostacolo.</li><li>• Le batterie del telecomando sono esaurite. Sostituire le batterie con altre nuove.</li></ul>
Nessuna illuminazione dell'altoparlante	<ul style="list-style-type: none"><li>• Verifica gli effetti luminosi premendo <b>LIGHTING</b>. (Pagina 39)</li></ul>
LG Sound Sync non funziona.	<ul style="list-style-type: none"><li>• Controlla se la tua LG TV supporta LG Sound Sync.</li><li>• Controllare la connessione di LG Sound Sync.</li><li>• Controlla l'impostazione audio della tua TV e di questa unità.</li></ul>

## Specifiche generali

Generale	
Requisiti di alimentazione	Vedere l'etichetta principale sull'unità.
Consumo di energia	Vedere l'etichetta principale sull'unità.
	Standby connesso alla rete : 0,5 W (Se sono attivate tutte le porte di rete)
Dimensioni (L x A x P)	Approx. 330,0 mm x 925,0 mm x 360,0 mm
Temperatura di utilizzo	da 5°C a 35°C
Umidità di utilizzo	da 5% a 60% RH

Ingressi	
Audio digitale in (OPTICAL IN)	3,3 V (p-p), Jack ottico x 1
Ingresso audio analogico (AUX IN)	2,0 Vrms (1 kHz, 0 dB), 600 $\Omega$ , jack RCA (L, R) x 1
Ingresso portatile (PORT. IN)	1,0 Vrms (jack stereo da 3,5 mm) x1
Microfono (MIC 1/2)	Sensibilità 20 mV (1 kHz), 6,3 mm jack x 2

Tuner	
Intervallo di frequenza FM	Da 87,5 a 108,0 MHz o da 87,50 a 108,00 MHz
Gamma DAB+ disponibile	Da 174,92 a 239,20 MHz

Sistema	
Risposta frequenza	Da 40 a 20000 Hz
Rapporto segnale/rumore	Più di 75 dB
Intervallo dinamico	Più di 80 dB
Alimentazione energia Bus (USB)	5 V  500 mA
Frequenza di campionamento disponibile per l'ingresso audio digitale	32 kHz, 44.1 kHz, 48 kHz, 88.2 kHz, 96 kHz
Formato Audio Digitale in Ingresso Disponibile	Dolby Audio, PCM

Amplificatore (potenza in uscita RMS)	
Uscita totale	1000 W RMS
ALTA	295 W RMS X 2 (4 $\Omega$ a 1 kHz, 10 % THD)
BASSA	410 W RMS (3 $\Omega$ a 200 Hz, 10 % THD)

- Design e specifiche tecniche sono soggette a modifica senza preavviso.

## Marchi depositati e licenze

Tutti gli altri marchi sono marchi registrati dei rispettivi proprietari.

---



Prodotto su licenza da Dolby Laboratories. Dolby, Dolby Audio, e il simbolo a doppia D sono marchi registrati di Dolby Laboratories.

---



Il marchio denominativo e i loghi **Bluetooth**® sono marchi registrati di proprietà di **Bluetooth SIG**, Ince qualunque utilizzo di tali marchi da parte di LG Electronics è concesso in licenza. Gli altri marchi registrati e denominativi sono di proprietà dei rispettivi proprietari.

---



## Manutenzione

### Note sui dischi

#### Gestione dei dischi

Non incollare mai carta o nastro adesivo sul disco.

#### Dischi di memorizzazione

Dopo l'utilizzo, conservare il disco nella sua custodia. Non esporre il disco alla luce diretta del sole o alle sorgenti di calore e non lasciarlo in auto parcheggiata esposto alla luce del sole diretta.

#### Pulizia dischi

Le impronte digitali e la polvere sul disco possono provocare scarsa qualità dell'immagine e deformazione dei suoni. Prima della riproduzione, pulire il disco con un panno pulito. Pulire il disco dal centro alla periferia.

Non usare solventi aggressivi come alcol, benzina, solvente, pulitori disponibili commercialmente, o spray anti-statici previsti per i vecchi dischi di vinile.

## Gestione dell'unità

### Nel caso in cui l'unità venga spedita

Conservare il cartone di spedizione originale e i materiali di imballo. Se dovete spedire l'apparecchio, per la massima protezione, reimpaccare l'unità nel suo imballo originale come era stato imballato in fabbrica.

### Mantenere le superfici esterne pulite

Non utilizzare liquidi volatili come spray insetticida in prossimità dell'unità. Strofinare con forza potrebbe danneggiare la superficie. Non lasciare prodotti di gomma o di plastica a contatto con l'unità per un lungo periodo di tempo.

### Pulizia dell'unità

Per pulire il lettore, usare un panno morbido e asciutto. Se le superfici sono molto sporche, usare un panno soffice leggermente inumidito con soluzione detergente non aggressiva. Non usare solventi aggressivi come alcol, benzina, o solvente, perché possono danneggiare la superficie dell'unità.

### Gestione dell'unità

Questa unità è un dispositivo di alta tecnologia e precisione. Se le lenti di lettura ottica e le parti di comando del disco sono sporche o usurate, la qualità dell'immagine potrebbe essere ridotta. Per i dettagli, contattare il centro di assistenza autorizzato più vicino.

