

# Rowenta®

**IXEO**  
POWER

ALL-IN-ONE SOLUTION



ES

PT

IT

NL

DE

**IXEO POWER QR20XX**

# 1. Presentación del producto

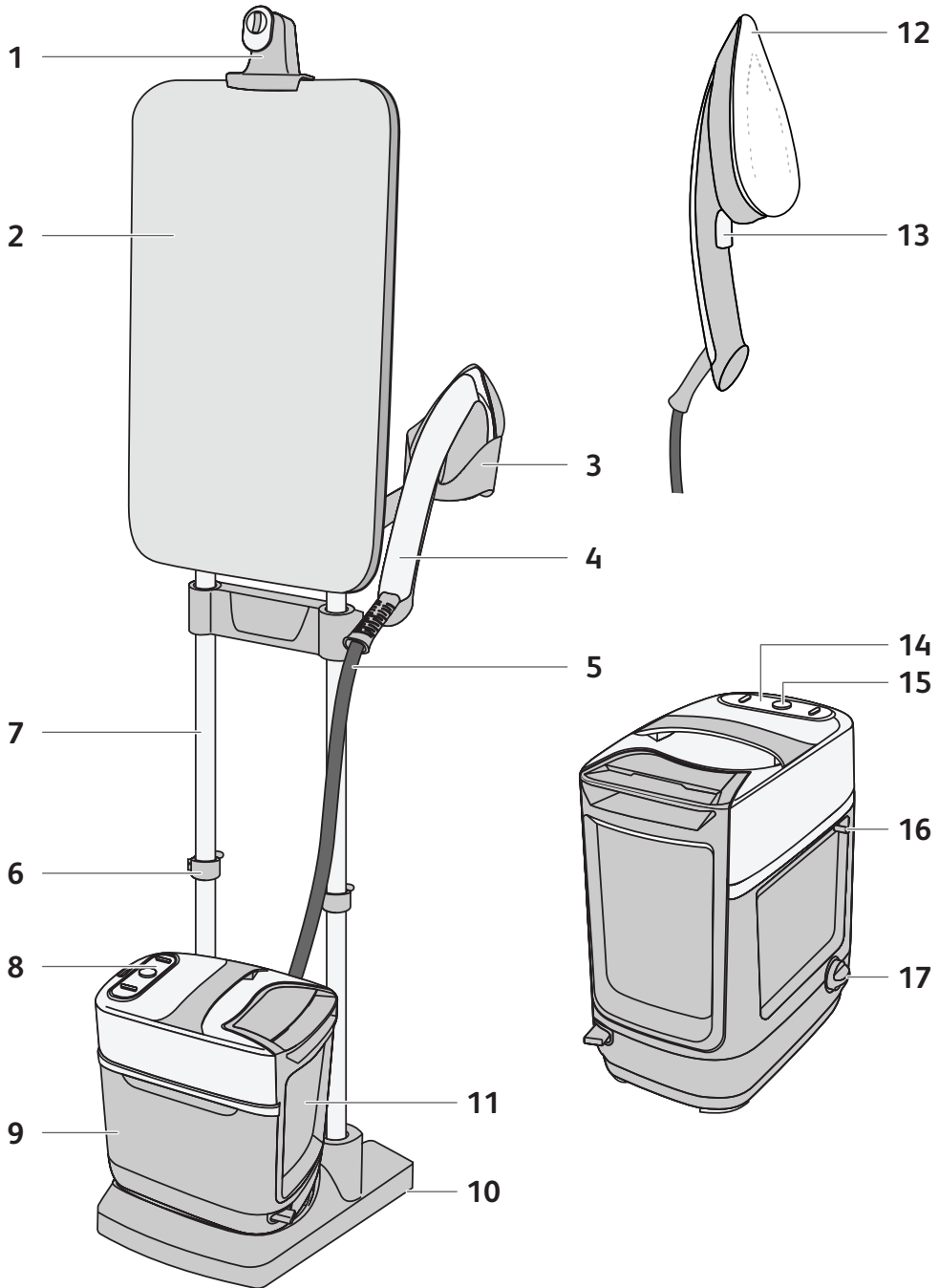

## ES

### Presentación del producto

1. Gancho para percha
2. Tabla inclinable
3. Soporte para la plancha
4. Plancha
5. Tubo de vapor
6. Anclajes de altura
7. Estructura plegable
8. Panel de control
9. Unidad de vapor
10. Ruedas
11. Depósito de agua extraíble
12. Suela de hierro
13. Gatillo de vapor
14. Luz indicadora antical
15. Botón Encender/Apagar
16. Cable eléctrico
17. Tapón antical

## PT

### Apresentação do produto

1. Suporte do cabide
2. Tábua ajustável
3. Descanso do ferro
4. Ferro
5. Cabo do vapor
6. Fechos de regulação vertical
7. Tubos telescópicos
8. Painel de comandos
9. Base do vapor
10. Rodas
11. Depósito da água amovível
12. Base do ferro
13. Comando do vapor
14. Indicador luminoso "Anticalcário"
15. Botão Ligar / Desligar (On/Off)
16. Cabo elétrico
17. Tampa anticalcário

## IT

### Descrizione del prodotto

1. Gancio per gruccia
2. Asse inclinabile
3. Supporto del ferro
4. Ferro
5. Cavo del vapore
6. Dispositivi di bloccaggio
7. Struttura regolabile
8. Pannello di controllo

9. Caldaia

10. Rotelle

11. Serbatoio dell'acqua removibile

12. Piastra del ferro

13. Pulsante del vapore

14. Spia luminosa anti-cal

15. Accensione/spegnimento

16. Cavo di alimentazione

17. Tappo anticalcare

## NL

### Voorstelling van het product

1. Haak voor kleeerhanger
2. Kantelbare strijkplank
3. Strijkijzersteun
4. Strijkijzer
5. Stoomslang
6. Hoogtevergrendelingen
7. Opvouwbare behuizing
8. Bedieningspaneel
9. Stoomeenheid
10. Wielen
11. Afneembaar waterreservoir
12. Strijkzool
13. Stoomknop
14. Antikalk-controlelampje
15. Aan/uit-knop
16. Elektrisch snoer
17. Antikalk-plug

## DE

### Beschreibung des Produkts

1. Kleiderbügelhaken
2. Schwenkbrett
3. Bügeleisenablage
4. Bügeleisen
5. Dampfschlauch
6. Höhenarretierungen
7. Klappgestell
8. Bedienfeld
9. Dampfgerät
10. Rollen
11. Abnehmbarer Wassertank
12. Bügeleisensohle
13. Dampfauslöser
14. Antikalk-Leuchte
15. Ein-/Aus-Schalter
16. Netzkabel
17. Antikalk-Stöpsel

## 2. Antes de la primera utilización / Antes da primeira utilização / Al primo utilizzo / Voor ingebruikname / Vor dem ersten Gebrauch

- ES** Durante la primera utilización, el producto podría desprender humo y cierto olor. Esto no afectará al uso del producto y desaparecerá rápidamente. La plancha también podría desprender pequeñas partículas. Estas forman parte del proceso de producción y no le afectarán a usted ni a sus prendas. Desaparecerán rápidamente.  
El producto se debe utilizar y colocar en una superficie plana, estable y resistente al calor. Al colocar el producto en su soporte, compruebe que la superficie en la que coloca el soporte es estable. No utilice el producto del reverso.



No utilice la tabla del aparato con una plancha clásica o un generador de vapor. Utilice solo con este aparato.

- PT** Aquando da primeira utilização o aparelho pode libertar fumos ou odores. Não afetam a utilização do aparelho e desaparecem rapidamente. Também podem soltar-se pequenas partículas do ferro. Fazem parte do processo de produção e não o afetam nem a si nem às suas roupas. Desaparecem rapidamente.  
O aparelho deve ser utilizado e colocado numa superfície plana, estável, quente e resistente ao calor. Quando colocar o aparelho no seu suporte, certifique-se de que a superfície onde o suporte está colocado é estável. Nunca utilize o aparelho se estiver invertido.



Nunca utilize a tábua do seu aparelho com um ferro clássico ou um ferro de caldeira. Utilize apenas o ferro fornecido com seu aparelho.

- IT** Al primo utilizzo, l'apparecchio potrebbe emettere una scia di fumo o un leggero odore. Tale fenomeno non influisce sul funzionamento dell'apparecchio e scomparirà in breve tempo. Inoltre, dalla piastra potrebbero fuoriuscire delle piccole particelle. Sono residui del processo di fabbricazione e non sono nocivi per la salute né dannosi per i tessuti. Tale fenomeno scomparirà rapidamente.  
L'apparecchio deve essere posizionato e installato su una superficie piana, stabile e resistente al calore. Assicurarsi che la base su cui viene appoggiato l'apparecchio sia posizionata su una superficie stabile. Non usare l'apparecchio se è rovesciato.



Non usare il piano dell'apparecchio con un ferro da stiro classico o un generatore di vapore. Usarlo esclusivamente con il ferro dell'apparecchio.

**NL**

Bij gebruik kunnen er dampen en geuren uit het apparaat komen. Deze hebben geen impact op de werking van het apparaat en verdwijnen snel. Het strijkijzer kan tevens kleine deeltjes vrijgeven. Deze maken onderdeel uit van het productieproces en hebben geen impact op uzelf of uw kleding. Deze zullen snel verdwijnen.

Gebruik en plaats het apparaat op een vlak, stabiel en warmtebestendig oppervlak. Als u het apparaat op zijn voetstuk plaatst, zorg dan dat het oppervlak waarop het voetstuk is geplaatst stabiel is. Gebruik het apparaat nooit omgekeerd.



Gebruik de strijkplank van uw apparaat nooit met een klassieke strijkijzer of een stoomgenerator. Gebruik alleen het strijkijzer van uw apparaat.

**DE**

Beim ersten Gebrauch können Rauch oder Gerüche aus dem Gerät entweichen. Diese verflüchtigen sich schnell wieder; der Gebrauch des Geräts wird dadurch nicht beeinträchtigt. Das Bügeleisen kann kleine Partikel absondern. Diese entstehen produktionsbedingt und sind für Sie und Ihre Kleidung harmlos. Die Partikel verschwinden schnell wieder.

Das Gerät muss auf einer flachen, stabilen und hitzebeständigen Oberfläche verwendet und platziert werden. Wenn Sie das Gerät auf seine Halterung stellen, achten Sie darauf, dass die Halterung auf einem stabilen Untergrund steht. Verwenden Sie das Gerät nie, wenn es umgedreht ist.



Verwenden Sie das Gerätebrett nie mit einem normalen Bügeleisen oder einem Dampferzeuger. Verwenden Sie nur das zum Gerät gehörende Bügeleisen.

### 3. Primera utilización / Primeira utilização / Operazioni preliminari / Ingebruikname / Erster Gebrauch

#### Inclinar la tabla / Inclinare a tábua / Inclinazione del piano / De strijkplank kantelen / Brett schwenken

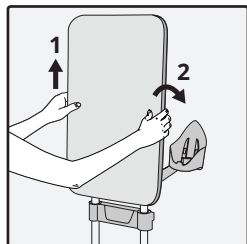

- ES** Coloque las manos en cada lado de la tabla, levántela verticalmente, e inclínela hacia atrás hasta encontrar la posición deseada.
- PT** Coloque as mãos de cada lado da tábua, levante-a verticalmente e incline-a para trás até à posição desejada.
- IT** Afferrare il piano da entrambi i lati, sollevarlo verticalmente e inclinarlo all'indietro fino a raggiungere la posizione desiderata.
- NL** Plaats uw handen aan weerskanten van de strijkplank, breng het verticaal omhoog, en kantel het achteruit tot u uw gewenste positie hebt bereikt.
- DE** Halten Sie das Brett mit den Händen auf beiden Seiten fest, heben Sie es senkrecht an und schwenken Sie es in die gewünschte Position.

#### Ajuste de la altura de la tabla y del soporte de la plancha / Ajustar a altura da tábua e do descanso do ferro / Regolazione dell'altezza del piano e del supporto del ferro / De hoogte van de strijkplank en de strijkijzersteun aanpassen / Höhe des Bretts und der Bügeleisenablage verstellen

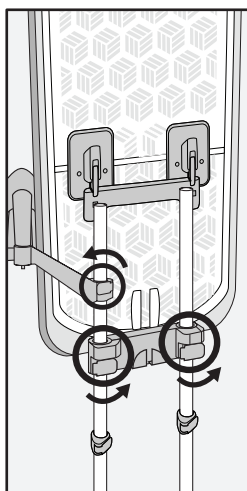

- ES** Para ajustar la altura de la tabla o del soporte de la plancha, desbloquee los reguladores de altura. Levante o baje la tabla/ soporte de la plancha hasta la altura deseada. Bloquee los anclajes de las barras.
- PT** Quando necessitar de ajustar a altura da tábua ou o descanso do ferro, desbloqueie os fechos de regulação da altura. Levante ou baixe a tábua/o descanso do ferro até à posição desejada. Bloqueie os fechos dos tubos.
- IT** Se è necessario regolare l'altezza del piano o del supporto del ferro, sbloccare i dispositivi di bloccaggio. Sollevare o abbassare il piano o il supporto del ferro fino alla posizione desiderata, quindi bloccare i dispositivi di bloccaggio.
- NL** Wanneer u de hoogte van de strijkplank of de strijkijzersteun wilt aanpassen, maak de hoogtevergrendelingen los. Breng de strijkplank/strijkijzersteun omhoog of omlaag tot de gewenste positie. Zet de hoogtevergrendelingen opnieuw vast.
- DE** Wenn die Höhe des Bretts oder der Bügeleisenablage justiert werden soll, öffnen Sie die Höhenarretierungen. Heben oder senken Sie das Brett und/oder die Bügeleisenablage in die gewünschte Stellung. Schließen Sie die Arretierungen des Gestells wieder.



**ES**

Al desbloquear las barras, la tabla podría bajar. Sujétela durante el proceso de manipulación.

**PT**

Quando desbloquear os tubos, a tábua pode descer. Segure-a quando realizar esta operação.

**IT**

Dopo aver sbloccato i dispositivi di bloccaggio, il piano potrebbe abbassarsi. Tenere il piano con le mani durante la regolazione.

**NL**

De strijkplank kan tijdens het ontgrendelen van de palen omlaag gaan. Houd de strijkplank vast wanneer u wijzigingen uitvoert.

**DE**

Beim Öffnen der Arretierungen kann das Brett nach unten rutschen. Halten Sie es beim Verstellen der Höhe fest.

## 4. Uso del producto / Utilização do aparelho / Utilizzo del prodotto / Het product gebruiken / Produktgebrauch

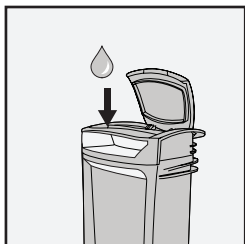

- ES** Desenchufe el producto.  
Retire el depósito de agua. Llénelo y vuelva a colocarlo.
- PT** Retire a ficha da tomada.  
Retire o depósito da água. Encha-o e volte a colocá-lo.
- IT** Scollegare l'apparecchio dalla presa di corrente.  
Rimuovere il serbatoio dell'acqua. Riempirlo e riposizionarlo.
- NL** Haal de stekker uit het stopcontact.  
Verwijder het waterreservoir. Vul het en breng het opnieuw aan.
- DE** Ziehen Sie den Netzstecker.  
Nehmen Sie den Wassertank ab. Füllen Sie ihn mit Wasser und setzen Sie ihn wieder ein.

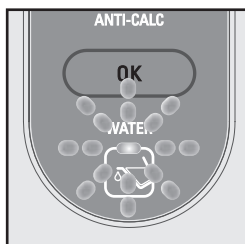

- ES** Cuando la luz del agua parpadee, consulte las instrucciones anteriores, y después, haga click en el botón OK para reiniciar la luz.
- PT** Quando a luz da água piscar, consulte as instruções acima e, depois, clique no botão OK para reiniciar o indicador luminoso.
- IT** Quando la spia dell'acqua lampeggia, seguire le istruzioni sopra riportate, quindi premere il pulsante OK per ripristinare la spia.
- NL** Wanneer het waterlampje knippert, raadpleeg bovenstaande instructies en klik vervolgens op de OK knop om het lampje te resetten.
- DE** Wenn die Wasserleuchte blinkt, füllen Sie den Tank gemäß obenstehender Anleitung und schalten Sie dann mit der OK-Taste die Leuchte wieder aus.

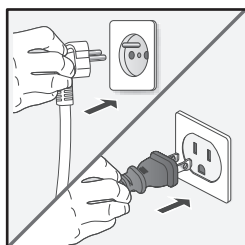

- ES** Coloque la plancha en el soporte correspondiente. Conecte el cable eléctrico y enciéndalo. Espere hasta que la luz deje de parpadear.
- PT** Coloque o ferro no descanso do ferro. Ligue o aparelho à corrente e coloque-o na posição ON. Aguarde até que a luz pare de piscar.
- IT** Posizionare il ferro sul suo supporto. Collegare l'apparecchio alla presa di corrente e accenderlo. Attendere finché la spia non smette di lampeggiare.

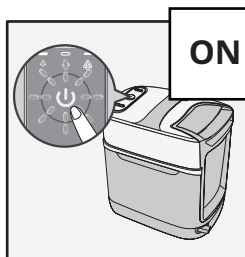

- NL** Plaats het strijkijzer op de strijkijzersteun. Steek de stekker in het stopcontact en schakel het apparaat in. Wacht totdat het lampje stopt met knipperen.
- DE** Setzen Sie das Bügeleisen auf die Bügeleisenablage. Stecken Sie das Gerät ein und schalten Sie es an. Warten Sie, bis das Licht aufhört zu blinken.



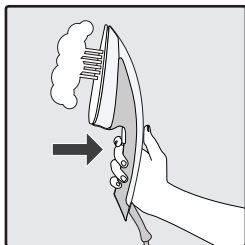

- ES** Pulse el gatillo para generar vapor.
- PT** Prima o comando para produzir vapor.
- IT** Premere il pulsante del vapore per emettere vapore.
- NL** Druk op de stoomknop om stoom te krijgen.
- DE** Drücken Sie den Auslöser, um Dampf freizusetzen.

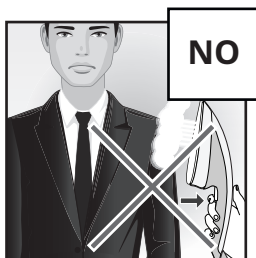

- ES** Nunca debe planchar o aplicar vapor directamente sobre una prenda vestida por alguien.
- PT** Nunca passe a ferro nem vaporize diretamente uma peça de roupa que esteja a ser usada por uma pessoa.
- IT** Non stirare un indumento quando è indossato.
- NL** Srijf of stoom nooit direct op een kledingstuk die door iemand wordt gedragen.
- DE** Bügeln oder bedampfen Sie niemals ein Kleidungsstück, das von jemandem getragen wird.

## **Golpe de vapor / Jato de vapor / Getto di vapore / Stoomstoot / Dampfstoß**

---

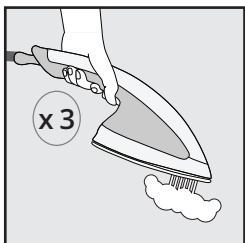

- ES** Pulse el gatillo de vapor tres veces para activar el golpe de vapor.
- PT** Prima três vezes no comando de vapor para ativar o jato de vapor.
- IT** Premere il pulsante del vapore tre volte per emettere un getto di vapore intenso.
- NL** Druk drie keer op de stoomknop om de stoomstootfunctie te activeren.
- DE** Drücken Sie den Dampfauflöser drei Mal, um den Dampfstoß zu aktivieren.

## Selección de modo / Seleção do modo / Selezione della modalità / Modus selecteren / Moduswahl

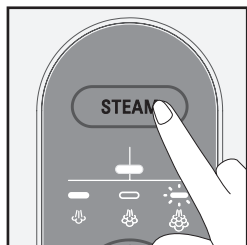

- ES** Para seleccionar el modo deseado, pulse el botón de VAPOR.
- PT** Para seleccionar o modo desejado, prima o botão STEAM (VAPOR).
- IT** Per selezionare la modalità, premere il pulsante STEAM.
- NL** Om de gewenste modus te selecteren, druk op de STEAM knop.
- DE** Zum Auswählen des gewünschten Modus drücken Sie die Dampftaste (STEAM).

## Auto-apagado / Auto-off / Spegnimento automatico / Automatische uitschakeling / Automatische Abschaltung

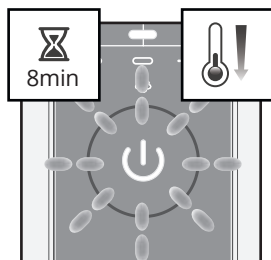

- ES** Después de 8 minutos de inactividad, la unidad de vapor pasará al modo standby.
- PT** Após 8 minutos de inatividade, a base de vapor entra em modo "stand by" (poupança de energia).
- IT** Dopo 8 minuti di inattività, l'unità vapore entrerà in standby.
- NL** De stoomeenheid gaat na 8 minuten van inactiviteit in stand-by.
- DE** Nach 8 Minuten ohne Betätigung wechselt das Dampfgerät in den Standby-Modus.

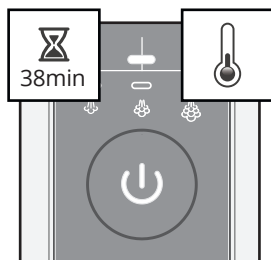

- ES** Después de 38 minutos de inactividad, la unidad de vapor se apagará automáticamente.
- PT** Após 38 minutos de inatividade, a base de vapor desliga-se automaticamente.
- IT** Dopo 38 minuti di inattività, l'unità vapore si spegnerà automaticamente.
- NL** De stoomeenheid wordt na 38 minuten van inactiviteit automatisch uitgeschakeld.
- DE** Nach 38 Minuten ohne Betätigung schaltet sich das Dampfgerät automatisch aus.

## 5. Accesorios / Acessórios / Accessori / Accessoires / Zubehör

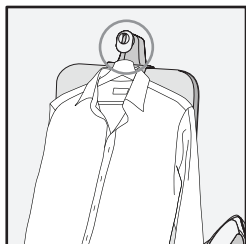

- ES** Utilice el gancho para percha para planchar una prenda colgada en una percha.
- PT** Utilize o suporte do cabide para engomar uma peças de roupa colocada num cabide.
- IT** Usare l'apposito gancio per stirare un indumento su una gruccia.
- NL** Gebruik de haak om een kledingstuk dat op een kleeerhanger is aangebracht te strijken.
- DE** Zum Bügeln eines Kleidungsstücks auf einem Kleiderbügel verwenden Sie den Kleiderbügelhaken.

## Cepillo para tejidos / Escova para tecido / Spazzola per tessuti / Textielborstel / Stoffbürste

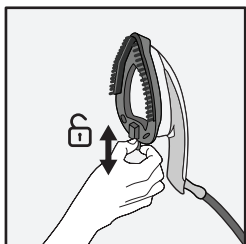

- ES** Antes de retirar o acoplar el cepillo, apague el producto y espere a que se enfríe durante 1 hora. Coloque el cepillo de vapor en la suela de la plancha. Este accesorio ayuda a abrir las fibras de la prenda para facilitar la penetración del vapor.
- PT** Antes de retirar ou fixar a escova para tecido, desligue o aparelho da corrente e deixe-o arrefecer durante uma hora. Coloque a escova para tecido na base do ferro. Este acessório ajuda a abrir as fibras da roupa para que o vapor penetre melhor.
- IT** Prima di rimuovere o applicare la spazzola, spegnere l'apparecchio e lasciarlo raffreddare per 1 ora. Posizionare la spazzola sulla piastra del ferro. Questo accessorio permette di aprire le fibre del tessuto per una migliore penetrazione del vapore.
- NL** Voordat u de borstel verwijderd of aanbrengt, schakel het apparaat uit en laat het 1 uur afkoelen. Installeer de stoomborstel op de strijkzool. Dit accessoire opent de kledingvezels voor een betere indringing van de stoom.
- DE** Schalten Sie das Gerät vor dem Abnehmen oder Anbringen der Bürste aus und lassen Sie es eine Stunde lang abkühlen. Stecken Sie die Dampfbürste auf die Bügeleisensohle. Mit diesem Zubehör werden die Fasern des Kleidungsstücks aufgelockert, damit der Dampf besser eindringt.

## 6. Base desmontable / Base amovível / Base removibile / Afneembaar voetstuk / Abnehmen vom Gestell

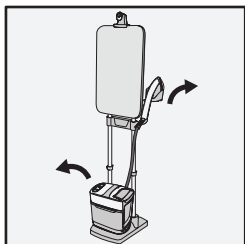

**ES** Retire la unidad de vapor de la base.  
Desbloquee el soporte de la plancha empujando la tira de plástico del interior. Retire el soporte con la plancha.

**PT** Retire a base do vapor da respetiva base.  
Desbloqueie o descanso do ferro empurrando a tira de plástico no interior. Retire o descanso do ferro com o ferro.

**IT** Rimuovere l'unità vapore dalla base.  
Sbloccare il supporto del ferro premendo la striscia in plastica interna. Rimuovere il supporto del ferro insieme al ferro.

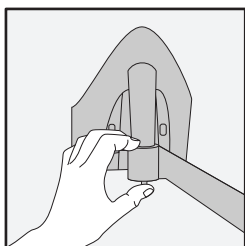

**NL** Verwijder de stoomeenheid van het voetstuk.  
Maak de strijkijzersteun los door op de plastic strook aan de binnenkant te drukken. Verwijder de strijkijzersteun met het strijkijzer.

**DE** Nehmen Sie das Dampfgerät von seiner Grundplatte ab.  
Entriegeln Sie die Bügeleisenablage durch Drücken auf den inneren Kunststoffstreifen. Nehmen Sie die Bügeleisenablage mitsamt Bügeleisen ab.

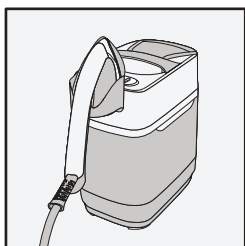

**ES** Coloque la plancha y su soporte sobre la unidad de vapor.

**PT** Coloque o ferro e o respetivo descanso na base de vapor.

**IT** Posizionare il ferro e il supporto del ferro sull'unità vapore.

**NL** Breng het strijkijzer en de strijkijzersteun aan op de stoomeenheid.

**DE** Setzen Sie das Bügeleisen mit der Bügeleisenablage auf das Dampfgerät.

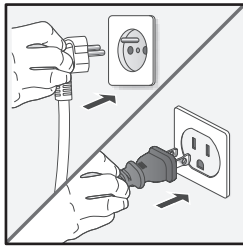

**ES** Muévase con el producto. Enchufe el cable eléctrico, encienda el producto y espere a que se caliente. Utilizar siempre con la unidad de vapor en el suelo, estable.

**PT** Desloque-se facilmente com o seu aparelho. Ligue-o à corrente, prima no botão "ON" e aguarde que aqueça. Utilize sempre a base de vapor colocada no chão, de forma estável.

**IT** Spostare l'apparecchio. Collegarlo alla presa di corrente, accenderlo e attendere che si riscaldi. Usare l'apparecchio quando l'unità vapore è appoggiata sul pavimento in modo stabile.

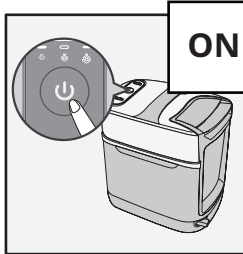

**NL** Verplaats uw apparaat. Steek de stekker in het stopcontact, schakel het apparaat in en wacht totdat het is opgewarmd. Plaats de stoomeenheid altijd op een stabiele ondergrond.

**DE** Sie können nun mit Ihrem Gerät den Ort wechseln. Stecken Sie den Stecker in die Steckdose, schalten Sie das Gerät ein und warten Sie, bis es sich aufheizt. Das Dampfgerät muss während des Gebrauchs immer stabil auf dem Boden stehen.



**ES** Durante el uso del producto, tenga cuidado del calor y el vapor.

**PT** Tenha cuidado com o calor e vapor quando utilizar o aparelho.

**IT** Prestare attenzione al calore e com o vapore durante l'uso dell'apparecchio

**NL** Let op voor de afgegeven warmte en stoom tijdens de werking van het apparaat.

**DE** Seien Sie beim Gebrauch des Geräts vorsichtig mit dem heißen Bügeleisen und dem Dampf.

## 7. Limpieza del producto / Limpeza do aparelho / Pulizia del prodotto / Het product reinigen / Produktreinigung

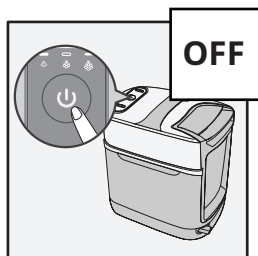

**ES** Apague el producto. Espere 1 hora para que se enfríe por completo.

**PT** Desligue o aparelho da corrente. Aguarde 1 hora e deixe arrefecer por completo.

**IT** Spegner e l'apparecchio. Attendere 1 ora affinché si raffreddi.

**NL** Schakel het apparaat uit. Wacht 1 uur totdat het apparaat volledig is afgekoeld.

**DE** Schalten Sie das Gerät aus. Warten Sie eine Stunde, bis es vollständig abgekühlt ist.

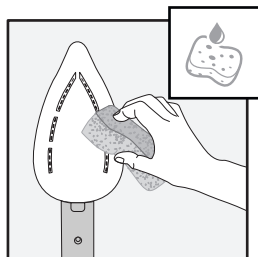
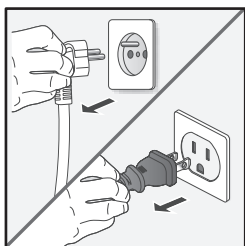

**ES** Limpie la suela con un paño suave y húmedo o una esponja.

**PT** Limpe a base com uma esponja ou um pano suave húmido.

**IT** Pulire la piastra del ferro con un panno morbido umido o una spugna.

**NL** Maak de strijkzool schoon met een vochtige, zachte doek of spons.

**DE** Reinigen Sie die Bügeleisensole mit einem weichen feuchten Lappen oder Schwamm.

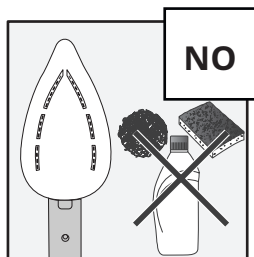

**ES** No utilice ningún producto o superficie abrasiva para limpiar la suela.

**PT** Nunca utilize produtos ou superfícies abrasivos para limpar a base.

**IT** Non usare prodotti o utensili abrasivi per pulire la piastra del ferro.

**NL** Maak de strijkzool nooit schoon met schuurmiddelen.

**DE** Verwenden Sie zur Reinigung der Bügeleisensole auf keinen Fall Scheuermittel oder Scheuerschwämme.

## 8. Cómo guardar el producto / Arrumação do aparelho / Conservazione del prodotto / Het product schoonmaken / Produkt aufräumen

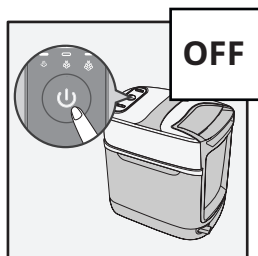

- ES** Apague el producto. Espere 1 hora hasta que se haya enfriado por completo.
- PT** Desligue o aparelho da corrente. Aguarde 1 hora e deixe arrefecer por completo.
- IT** Spegner e l'apparecchio. Attendere 1 ora affinché si raffreddi.
- NL** Schakel het apparaat uit. Wacht 1 uur totdat het apparaat volledig is afgekoeld.
- DE** Schalten Sie das Gerät aus. Warten Sie eine Stunde, bis es vollständig abgekühlt ist.

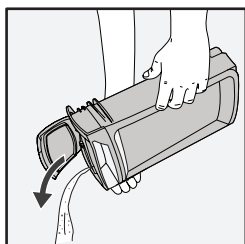
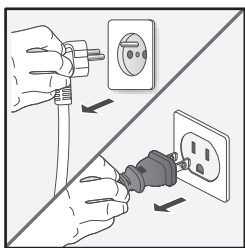

- ES** Vacíe el depósito de agua.
- PT** Esvazie o depósito da água.
- IT** Svotare il serbatoio dell'acqua.
- NL** Maak het waterreservoir leeg.
- DE** Leeren Sie den Wassertank aus.

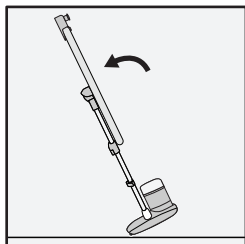

- ES** Coloque la tabla en posición vertical. Incline el producto completo hacia atrás para moverlo y guardarlo.
- PT** Coloque a tábua na posição vertical. Incline o aparelho para trás para o deslocar e guardar.
- IT** Portare il piano in posizione verticale. Inclinare tutto l'apparecchio all'indietro per spostarlo e riporlo.
- NL** Kantel de strijkplank naar een verticale positie. Kantel het volledig apparaat naar achteren om het te verplaatsen en op te bergen.
- DE** Stellen Sie das Brett senkrecht. Kippen Sie das Gerät nach hinten und fahren Sie es auf den Rollen an einen geeigneten Abstellplatz.

## 9. Descalcificación / Descalcificação / Rimozione del calcare / Antikalk / Antikalk

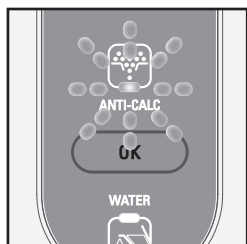

- ES** Cuando el producto tenga que ser descalcificado, la luz antical parpadeará.
- PT** Quando o aparelho necessitar de descalcificação, a luz anticalcário pisca.
- IT** Quando è necessario rimuovere il calcare, la spia anticalcare lampeggia.
- NL** Het antikalklampje knippert wanneer het apparaat ontkalkt moet worden.
- DE** Wenn das Gerät entkalkt werden muss, blinkt die Antikalk-Leuchte.

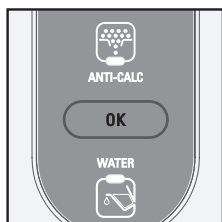
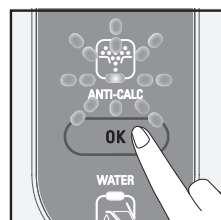
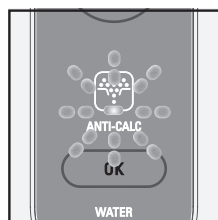
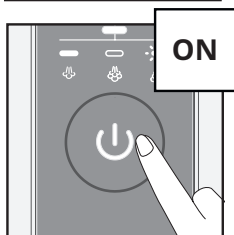
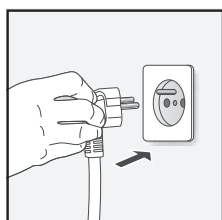
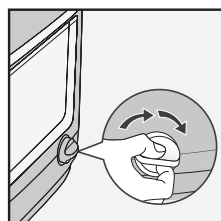
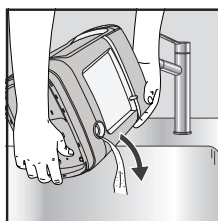
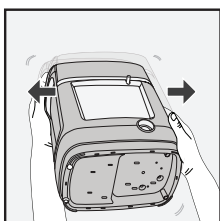
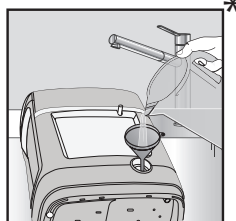
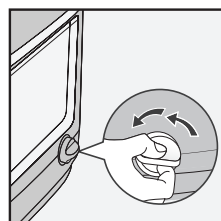
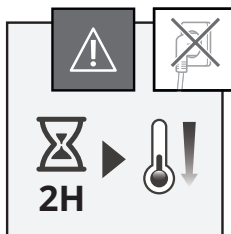
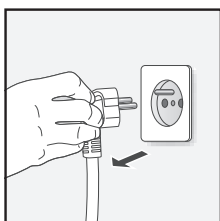
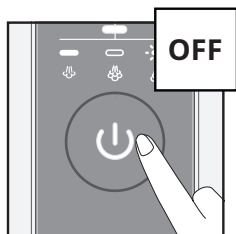

\* No incluidos / Não incluídos / Non incluso / Niet inbegrepen / Nicht im Lieferumfang enthalten