

EW6F384WQ



---

IT Lavabiancheria

---

Istruzioni per l'uso



# INDICE

1. INFORMAZIONI DI SICUREZZA.....	3
2. ISTRUZIONI DI SICUREZZA.....	5
3. INSTALLAZIONE.....	7
4. DESCRIZIONE DEL PRODOTTO.....	11
5. PANNELLO DEI COMANDI.....	12
6. PRIMA DI UTILIZZARE L'ELETTRODOMESTICO.....	19
7. LA TECNOLOGIA AUTODOSE (DOSAGGIO AUTOMATICO).....	20
8. PROGRAMMI.....	27
9.  WI-FI - CONFIGURAZIONE DELLA CONNETTIVITÀ.....	32
10. UTILIZZO QUOTIDIANO.....	34
11. CONSIGLI E SUGGERIMENTI UTILI.....	38
12. PULIZIA E CURA.....	40
13. RISOLUZIONE DEI PROBLEMI.....	47
14. VALORI DI CONSUMO.....	51
15. DATI TECNICI.....	52
16. ACCESSORI.....	53
17. <b>GUIDA RAPIDA</b> .....	54
18. FOGLIO INFORMATIVO PRODOTTO, IN RIFERIMENTO AL REGOLAMENTO UE 1369/2017.....	56

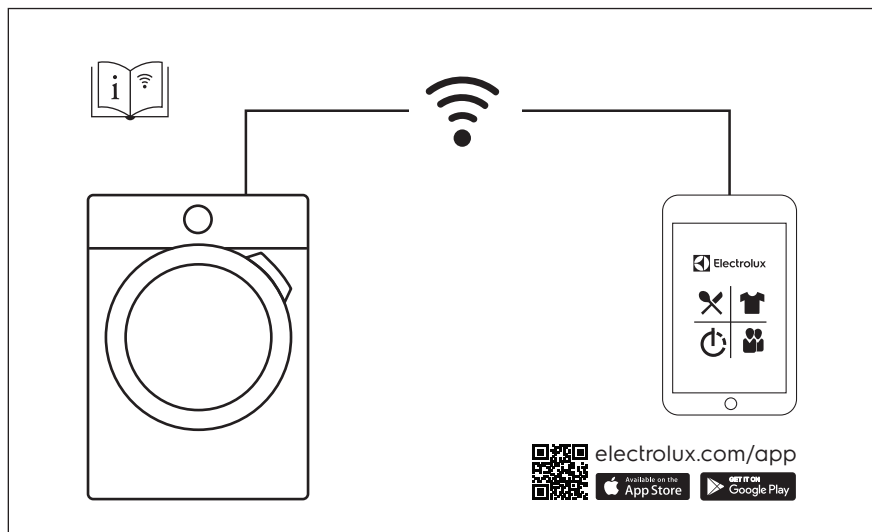

## PENSATI PER VOI

Grazie per aver acquistato un'apparecchiatura Electrolux. Avete scelto un prodotto che ha alle spalle decenni di esperienza professionale e innovazione. Ingegnoso ed elegante, è stato progettato pensando a voi. Quindi, in qualsiasi momento desiderate utilizzarlo, potete esser certi di ottenere sempre i migliori risultati.

Benvenuti in Electrolux.

**Visitate il nostro sito web per:**



Ricevere consigli d'uso, scaricare i nostri opuscoli, eliminare eventuali anomalie, ottenere informazioni sull'assistenza:

**[www.electrolux.com/webselfservice](http://www.electrolux.com/webselfservice)**



Registrare il vostro prodotto e ricevere un servizio migliore:

**[www.registerelectrolux.com](http://www.registerelectrolux.com)**



Acquistare accessori, materiali di consumo e ricambi originali per la vostra apparecchiatura:

**[www.electrolux.com/shop](http://www.electrolux.com/shop)**

## SERVIZIO CLIENTI E MANUTENZIONE

Consigliamo sempre l'impiego di ricambi originali.

Quando si contatta il Centro di Assistenza autorizzato, accertarsi di disporre dei seguenti dati: Modello, numero dell'apparecchio (PNC), numero di serie.

Le informazioni si trovano sulla targhetta di identificazione.

 **Avvertenza/Attenzione** - Importanti Informazioni per la sicurezza

 **Informazioni e suggerimenti generali**

 **Informazioni sull'ambiente**

Con riserva di modifiche.

### 1. INFORMAZIONI DI SICUREZZA

Leggere attentamente le istruzioni fornite prima di installare e utilizzare l'apparecchiatura. I produttori non sono responsabili di eventuali lesioni o danni derivanti da un'installazione o un uso scorretti. Conservare sempre le istruzioni in un luogo sicuro e accessibile per poterle consultare in futuro.

#### 1.1 Sicurezza dei bambini e delle persone vulnerabili

- Questa apparecchiatura può essere usata da bambini a partire dagli 8 anni e da adulti con limitate capacità fisiche, sensoriali o mentali o con scarsa esperienza o conoscenza sull'uso dell'apparecchiatura, solamente

se sorvegliati o se istruiti relativamente all'uso dell'apparecchiatura e se hanno compreso i rischi coinvolti.

- I bambini di età compresa fra i 3 e gli 8 anni e le persone con disabilità diffuse e complesse vanno tenuti lontani dall'apparecchiatura a meno che non vi sia una supervisione continua.
- Tenere lontani dall'apparecchiatura i bambini al di sotto dei 3 anni se non costantemente supervisionati.
- Non consentire ai bambini di giocare con l'apparecchiatura.
- Tenere gli imballaggi lontano dai bambini e smaltirli in modo adeguato.
- Tenere i detersivi al di fuori della portata dei bambini.
- Tenere i bambini e gli animali domestici lontano dall'apparecchiatura quando l'oblò è aperto.
- Se l'apparecchiatura ha un dispositivo di sicurezza per i bambini sarà opportuno attivarlo.
- I bambini non devono eseguire interventi di pulizia e manutenzione sull'apparecchiatura senza essere supervisionati.

## 1.2 Avvertenze di sicurezza generali

- Non modificare le specifiche tecniche dell'apparecchiatura.
- Questo elettrodomestico è destinato ad un uso domestico e applicazioni simili, quali:
  - cucine di negozi, uffici e altri ambienti di lavoro;
  - clienti di hotel, motel, bed and breakfast e altri ambienti residenziali;
  - aree per uso comune in condomini o lavanderie a gettoni.
- Non superare il volume di carico massimo di 8 kg (consultare il capitolo “Tabella dei programmi”).
- La pressione di funzionamento dell'acqua nel punto di ingresso dal collegamento esterno deve essere compresa fra 0.5 bar (0.05 MPa) e 8 bar (0.8 MPa).

- Le aperture di ventilazione alla base non devono essere coperte da un tappeto, da una moquette o da eventuali rivestimenti per pavimenti.
- L'apparecchiatura deve essere collegata alla presa dell'acqua servendosi dei nuovi set di tubi forniti in dotazione o ancora dei nuovi set di tubi forniti dal Centro Assistenza Autorizzato.
- I tubi usati non devono essere riutilizzati.
- Se il cavo di alimentazione è danneggiato, deve essere sostituito dal produttore, da un tecnico autorizzato o da una persona qualificata per evitare situazioni di pericolo.
- Prima di eseguire qualunque intervento di manutenzione, spegnere l'apparecchiatura ed estrarre la spina dalla presa.
- Non usare acqua spray ad alta pressione né vapore per pulire l'apparecchio.
- Pulire l'apparecchiatura con un panno inumidito. Utilizzare solo detergenti neutri. Non usare prodotti abrasivi, spugnette abrasive, solventi od oggetti metallici.
- Qualora un'asciugatrice sia posizionata sopra alla lavatrice, accertarsi di usare il kit di installazione in colonna approvato da ELECTROLUX (cfr. altri dettagli nel capitolo "Accessori - Kit di installazione in colonna").

## 2. ISTRUZIONI DI SICUREZZA

### 2.1 Installazione



L'installazione deve essere conforme alle normative nazionali pertinenti.

- Togliere i bulloni dell'imballaggio e di trasporto, comprese le boccole in gomma col distanziatore di plastica.
- Tenere i bulloni di transito in un luogo sicuro. Se l'apparecchiatura va spostata in futuro dovranno essere nuovamente fissati per evitare che il cesto causi danni interni.
- Prestare sempre attenzione in fase di spostamento dell'apparecchiatura, dato che è pesante. Usare sempre i guanti di sicurezza e le calzature adeguate.
- Attenersi alle istruzioni fornite insieme all'apparecchiatura.
- Non installare o utilizzare l'apparecchiatura se è danneggiata.
- Non installare o utilizzare l'apparecchiatura in ambienti in cui la temperatura è al di sotto di 0°C o all'aperto.

- L'area di pavimento dove sarà installata l'apparecchiatura deve essere piana, stabile, resistente al calore e pulita.
- Accertarsi che l'aria circoli liberamente tra l'apparecchiatura e il pavimento.
- Una volta posizionata l'apparecchiatura, verificare che sia in piano utilizzando una livella. Se l'apparecchiatura non è in piano, regolare i piedini di conseguenza.
- Non installare l'apparecchiatura direttamente sullo scarico a pavimento.
- Non spruzzare acqua sull'apparecchiatura e non esporla a eccessiva umidità.
- Non installare l'apparecchiatura in condizioni in cui non è possibile aprire completamente la porta dell'apparecchiatura stessa.
- Non collocare un contenitore chiuso sotto l'apparecchiatura per raccogliere possibili perdite. Contattare il Centro di Assistenza autorizzato per sapere quali accessori si possono utilizzare.

## 2.2 Collegamento elettrico



### AVVERTENZA!

Rischio di incendio e scossa elettrica.

- L'apparecchiatura deve disporre di una messa a terra.
- Utilizzare sempre una presa elettrica con contatto di protezione correttamente installata.
- Verificare che i parametri sulla targhetta siano compatibili con le indicazioni elettriche dell'alimentazione.
- Non utilizzare prese multiple e prolunghe.
- Accertarsi di non danneggiare la spina e il cavo. Qualora il cavo elettrico debba essere sostituito, l'intervento dovrà essere effettuato dal nostro Centro di Assistenza autorizzato.
- Inserire la spina di alimentazione nella presa solo al termine dell'installazione. Verificare che la spina di alimentazione rimanga accessibile dopo l'installazione.

- Non toccare il cavo di alimentazione o la spina di alimentazione con la mani bagnate.
- Non tirare il cavo di alimentazione per scollegare l'apparecchiatura. Tirare sempre dalla spina.

## 2.3 Collegamento dell'acqua

- Non danneggiare i tubi dell'acqua.
- Prima di eseguire il collegamento a tubi nuovi, tubi non usati a lungo, dove sono stati eseguiti interventi di riparazione o sono stati inseriti nuovi dispositivi (misuratori dell'acqua, ecc.), lasciar scorrere l'acqua fino a che non sarà trasparente e limpida.
- Verificare che non vi siano perdite visibili durante e dopo il primo uso dell'apparecchiatura.
- Non usare una prolunga se il tubo di carico dell'acqua è troppo corto. Contattare il Centro di Assistenza autorizzato per sostituire il tubo di carico dell'acqua.
- In fase di disimballaggio dell'apparecchiatura si può vedere dell'acqua fuoriuscire dal tubo di scarico. Questa condizione è imputabile alle prove con acqua eseguite sulle apparecchiature in fabbrica.
- È possibile prolungare il tubo di scarico fino a un massimo di 400 cm. Contattare il Centro Assistenza autorizzato per l'altro tubo di scarico e la prolunga.
- Verificare che il rubinetto rimanga accessibile dopo l'installazione.

## 2.4 Utilizzare



### AVVERTENZA!

Vi è il rischio di lesioni, scosse elettriche, incendi, ustioni o danni all'apparecchiatura.

- Attenersi alle istruzioni di sicurezza riportate sulla confezione del detersivo.
- Non appoggiare o tenere liquidi o materiali infiammabili, né oggetti facilmente incendiabili sull'apparecchiatura, al suo interno o nelle immediate vicinanze.

- Non lavare i tessuti molto sporchi di olio, grasso o altre sostanze oleose. Può danneggiare la parti in gomma della lavatrice. Prelavare questi tessuti prima di metterli in lavatrice.
- Non toccare il vetro dell'oblò quando è in corso un programma. Il vetro può surriscaldarsi.
- Verificare che tutti gli oggetti metallici vengano tolti dal bucato.

### 2.5 Assistenza tecnica

- Per riparare l'apparecchiatura contattare un Centro di Assistenza Autorizzato.
- Utilizzare esclusivamente ricambi originali.

## 3. INSTALLAZIONE



### AVVERTENZA!

Fare riferimento ai capitoli sulla sicurezza.

### 3.1 Disimballo

1. Togliere la pellicola esterna. Se necessario, servirsi di un tagliarino.

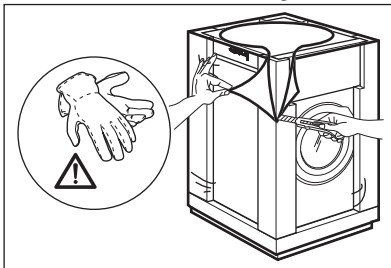

2. Togliere la parte superiore del cartone e i materiali di imballaggio in polistirene.

## 2.6 Smaltimento



### AVVERTENZA!

Rischio di lesioni o soffocamento.

- Staccare la spina dall'alimentazione elettrica e idrica.
- Tagliare il cavo elettrico dell'apparecchiatura e smaltirlo.
- Togliere il blocco porta per evitare che bambini o animali restino intrappolati nel cestello.
- Smaltire l'apparecchiatura in conformità coi requisiti locali per lo smaltimento di componenti elettrici ed elettronici (WEEE).

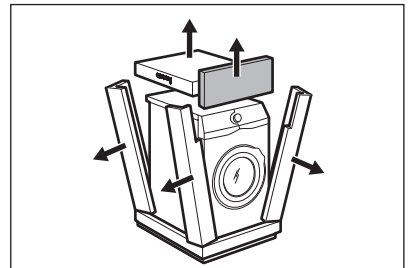

3. Aprire l'oblò. Togliere tutti gli indumenti dal cesto.

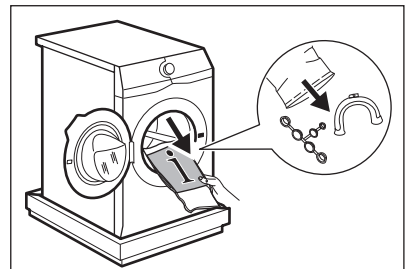

4. Appoggiare l'elemento frontale in polistirolo sul pavimento, sotto all'apparecchiatura. Appoggiare con attenzione l'apparecchiatura sul lato posteriore.

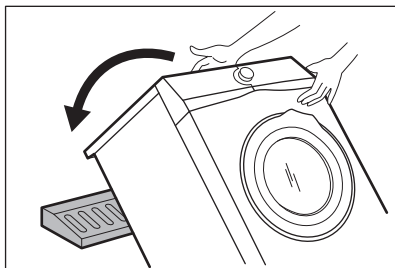

5. Togliere la protezione di polistirolo dal fondo. Rimettere l'apparecchiatura in posizione verticale.

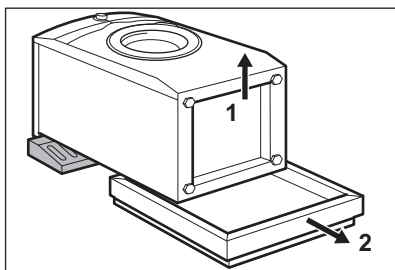

6. Staccare il cavo di alimentazione e il tubo di scarico dagli appositi supporti.

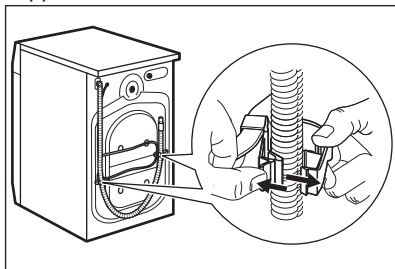

**AVVERTENZA!**

Si può vedere dell'acqua fuoriuscire dal tubo di scarico. Ciò è dovuto al fatto che la lavatrice è stata testata in fabbrica.

7. Togliere i tre bulloni di trasporto ed estrarre i distanziatori in plastica.

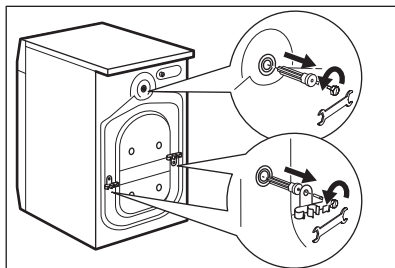

8. Mettere nei fori i cappucci in plastica contenuti nel sacchetto del manuale utente.

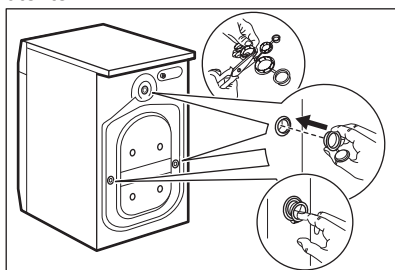

**i** Consigliamo di conservare l'imballaggio e i bulloni per il trasporto per quando si trasporta l'apparecchiatura.

**3.2 Informazioni per l'installazione**

**Posizionamento e livellamento**

Regolare l'apparecchiatura in modo adeguato per evitare le vibrazioni, il rumore e il movimento dell'apparecchiatura stessa mentre è in funzione.

1. Installare l'apparecchiatura su un pavimento piano e solido. L'apparecchiatura deve essere in piano ed appoggiata in modo stabile. Verificare che l'apparecchiatura non sia a contatto con la parete o con altre unità e che vi sia ricircolo d'aria sotto all'apparecchiatura stessa.
2. Allentare o stringere i piedini per regolare il livello. Tutti i piedini devono saldamente essere appoggiati a terra.



**AVVERTENZA!**

Non mettere cartone, legno o materiali equivalenti sotto i piedini dell'apparecchiatura per regolarne il livello.

**Tubo di carico****ATTENZIONE!**

Verificare che non vi siano danni ai tubi flessibili e che non vi siano perdite dai raccordi. Non usare una prolunga se il tubo di carico dell'acqua è troppo corto. Contattare il Centro di Assistenza per sostituire il tubo di carico dell'acqua.

1. Collegare il tubo di ingresso dell'acqua sulla parte posteriore dell'apparecchiatura.

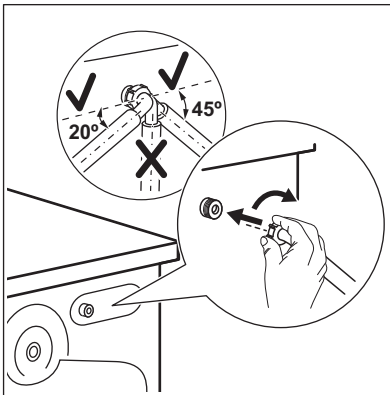

2. Posizionarlo a sinistra o destra, a seconda della posizione del rubinetto. Assicurarsi che il tubo di carico non sia in posizione verticale.
3. Ove necessario, allentare il dado ad anello per sistemarlo nella posizione corretta.
4. Collegare il tubo di carico dell'acqua a un rubinetto dell'acqua fredda con filettatura 3/4".

**Scarico dell'acqua**

Il tubo di scarico dovrebbe trovarsi a un'altezza non inferiore a 60 cm e non superiore a 100 cm.



È possibile prolungare il tubo di scarico fino a un massimo di 400 cm. Contattare il Centro Assistenza autorizzato per l'altro tubo di scarico e la prolunga.

Sarà possibile collegare il tubo di scarico in diversi modi:

1. Fare una forma a U col tubo di scarico e avvolgerlo intorno alla guida del tubo in plastica.

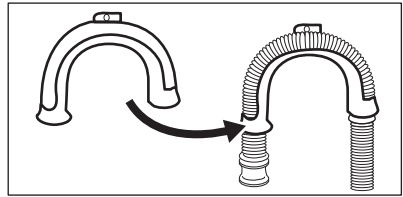

2. All'estremità del secchiaio - Serrare la guida al rubinetto dell'acqua o a parete.

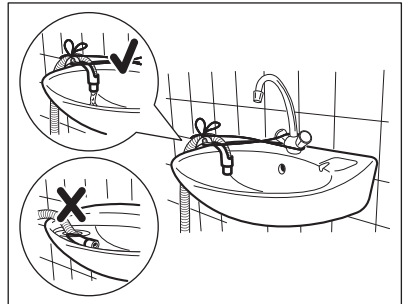

Verificare che la guida in plastica non si muova quando l'apparecchiatura scarica e verificare anche che il tubo di scarico non sia immerso in acqua. Ci potrebbe essere un ritorno di acqua sporca nell'apparecchiatura.

3. Se l'estremità del tubo di scarico è questa (vedere il disegno), è possibile inserirla direttamente nel tubo fisso.

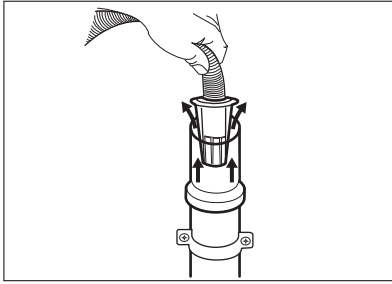

4. A un tubo verticale dotato di foro di ventilazione - Inserire il tubo di scarico direttamente in una condotta di scarico. Fare riferimento all'immagine.

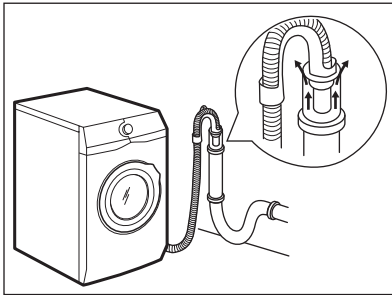

L'estremità del tubo di scarico deve essere sempre ventilata, perciò il diametro interno del condotto di scarico (min. 38 mm = min. 1,5") deve essere più grande del diametro esterno del tubo di scarico.

5. Senza la guida del tubo flessibile in plastica, verso il sifone di un lavandino - Fissare il tubo al sifone, e serrarlo con una pinza. Fare riferimento all'immagine.

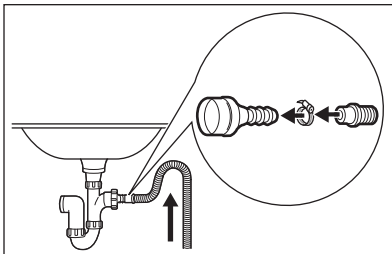

Accertarsi che il tubo di scarico formi una curva per evitare che particelle passino dal lavandino all'apparecchiatura.

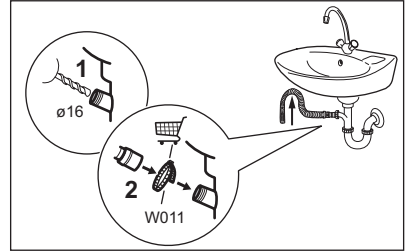

Collegare il tubo di scarico al sifone e serrarlo con una pinza. Accertarsi che il tubo di scarico formi una curva per evitare che particelle passino dal lavandino all'apparecchiatura.

6. Posizionare il tubo direttamente in una condotta di scarico incassata nel muro del locale e serrarlo con un fermo.

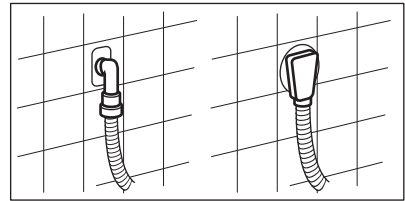

## 4. DESCRIZIONE DEL PRODOTTO

### 4.1 Funzioni speciali

La nuova lavatrice soddisfa tutti i moderni requisiti per un trattamento efficace del bucato con un consumo ridotto a livello di acqua, energia e detersivo e che rispetta i tessuti.

- Grazie all'opzione **Più Morbido**, l'ammorbidente viene diffuso in modo uniforme nel bucato e penetra in profondità le fibre del tessuto favorendo una morbidezza ottimale.
- Il **Sistema SensiCare** rileva il quantitativo di bucato definendo la durata del programma in 30 secondi. Il programma di lavaggio è calibrato al

carico di bucato e al tipo di tessuto, senza consumare più tempo, energia e acqua del necessario.

- La **connessione Wi-Fi** consente di avviare e controllare lo stato del ciclo di lavaggio col telecomando.
- La tecnologia **AutoDose** eroga automaticamente il quantitativo giusto di detersivo a seconda del carico; il cassetto ha due serbatoi integrati (detersivo + ammorbidente) e due scomparti aggiuntivi per il carico manuale di detersivi e additivi. Offre un'elevata flessibilità in fase di utilizzo.

### 4.2 Panoramica dell'apparecchiatura

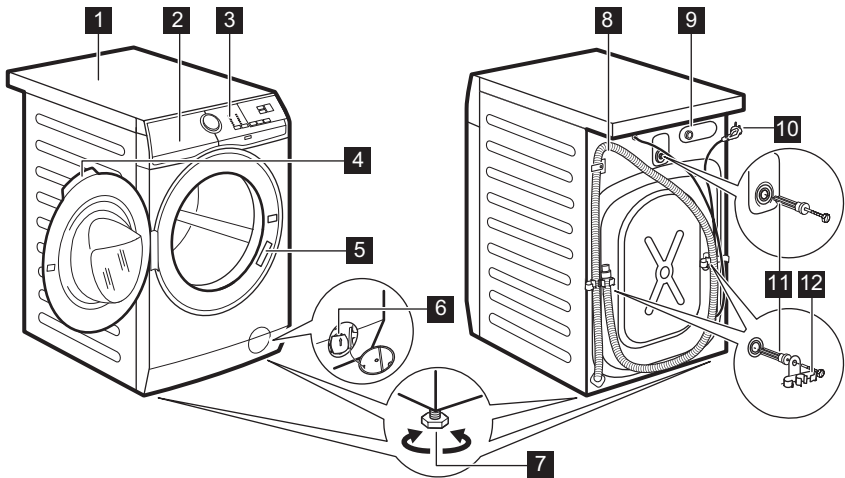

- 1 Piano di lavoro
- 2 Cassetto del detersivo con serbatoi AutoDose e scomparti manuali
- 3 Pannello comandi
- 4 Maniglia dell'oblò
- 5 Targhetta dei dati
- 6 Filtro della pompa di scarico
- 7 Per mettere in piano l'elettrodomestico

- 8 Tubo flessibile di scarico
- 9 Collegamento tubo di ingresso
- 10 Cavo di alimentazione
- 11 Bulloni per il trasporto
- 12 Supporto tubo

## 5. PANNELLO DEI COMANDI

### 5.1 Descrizione del pannello dei comandi

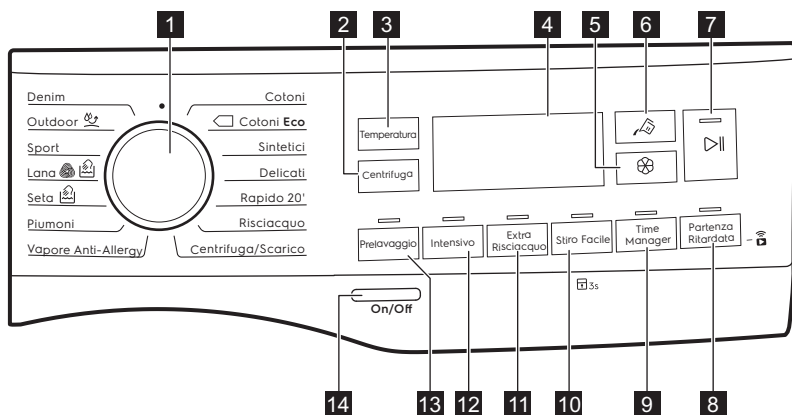

Le opzioni non sono selezionabili con tutti i programmi di lavaggio. Controllare la compatibilità fra le opzioni e i programmi di lavaggio nel paragrafo "AutoDose e compatibilità delle opzioni con i programmi" nel capitolo "Programmi". Un'opzione può escludere l'altra, in questo caso l'apparecchiatura non consente di impostare congiuntamente le opzioni incompatibili.

Assicurarsi che il display e i tasti a sfioramento siano sempre puliti e asciutti.

<p><b>1</b> <b>Selettore dei programmi</b></p>	<p>Per impostare il programma di lavaggio desiderato. Rimandiamo al capitolo "Programmi" per ulteriori dettagli in merito.</p>
<p><b>2</b> <b>Centrifuga tasto</b></p>	<p>Quando viene impostato un programma, l'apparecchiatura seleziona in modo automatico la velocità di centrifuga predefinita.</p> <p>Premere ripetutamente questo tasto per:</p> <ul style="list-style-type: none"> <li>• <b>Modificare la velocità di centrifuga.</b> Il display mostra solo le velocità di centrifuga disponibili per il programma impostato.</li> <li>• <b>Selezionare l'opzione Esclusione Centrifuga.</b> Impostare questa opzione per disattivare tutte le fasi di centrifuga. L'apparecchiatura esegue solo la fase di scarico del programma di lavaggio selezionato. Impostare questa opzione per tessuti molto delicati. La fase di risciacquo utilizza più acqua per alcuni programmi di lavaggio.</li> </ul>

Tramite il tasto Centrifuga sarà anche possibile impostare:

-  **Attivare l'opzione No cent. finale.**

Si esclude lo scarico dell'acqua dell'ultimo risciacquo in modo da non sgualcire i tessuti. Il programma di lavaggio si conclude con acqua nel cesto, e la fase di centrifuga finale non viene eseguita.

Il display mostra la spia .

L'oblò resta bloccato. Il cesto ruota regolarmente per ridurre le pieghe. Prima di aprire l'oblò si deve scaricare l'acqua.

Sfiorare il tasto Avvio/Pausa : l'apparecchiatura esegue la fase di centrifuga e scarica l'acqua.

-  **Attivare l'opzione Silenzioso.**

Tutte le fasi di centrifuga (centrifuga intermedia e centrifuga finale) vengono eliminate e il programma si conclude con l'acqua nel cesto. In questo modo vengono ridotte le pieghe.

Dato che il programma è molto silenzioso, è adatto per essere usato di notte quando l'energia elettrica costa meno. In alcuni programmi, i risciacqui saranno eseguiti con una maggiore quantità di acqua.

Il display mostra la spia .

L'oblò resta bloccato. Il cesto ruota regolarmente per ridurre le pieghe. Prima di aprire l'oblò si deve scaricare l'acqua.

Sfiorare il tasto Avvio/Pausa : l'apparecchiatura esegue solo la fase di scarico.



L'apparecchiatura svuota l'acqua automaticamente dopo circa 18 ore.

### 3 Temperatura tasto

Quando viene selezionato un programma di lavaggio, l'apparecchiatura propone automaticamente una temperatura predefinita.

Toccare ripetutamente questo tasto fino a che non compare il valore di temperatura desiderato sul display.













Quando il display mostra le spie , l'apparecchiatura non scalda l'acqua.







### 4 Visualizzazione

Fornisce informazioni sul programma di impostazione. Rimandiamo al paragrafo "Display" per ulteriori dettagli in merito.

### 5 AutoDose Pulsante a sfioramento ammorbidente

Per attivare e disattivare il caricamento automatico dell'ammorbidente. Rimandiamo al capitolo "La Tecnologia AutoDose (Dosaggio automatico)" per ulteriori dettagli in merito.

<p>  <b>6</b> <b>AutoDose Pulsante a sfioramento Detergente liquido</b></p>	<p>Per attivare e disattivare il caricamento automatico del detersivo. Rimandiamo al capitolo "La Tecnologia AutoDose (Dossaggio automatico)" per ulteriori dettagli in merito.</p>
<p>  <b>7</b> <b>Avvio/Pausa tasto</b></p>	<p>Toccare questo tasto per avviare, mettere in pausa l'apparecchiatura o interrompere un programma in funzione.</p>
<p>  <b>8</b> <b>Avvio remoto/ Partenza Ritardata pulsante a sfioramento</b></p>	<p>Premere ripetutamente questo tasto per attivare una delle due opzioni o entrambe.  La spia pertinente si accende sul display.</p> <ul style="list-style-type: none"> <li>  <b>Avvio remoto</b>  Selezionare questa opzione per collegare l'apparecchiatura all'App.  Sfiorare questo tasto, il display mostra la spia  che lampeggia per alcuni secondi.  Dopo aver toccato il tasto Avvio/Pausa , il display mostra la spia  e Avvio remoto è confermato. </li> </ul> <p> Quando viene toccato il tasto Avvio/Pausa  dopo che la spia  smette di lampeggiare, l'Avvio Remoto non viene attivato ma viene avviato il programma impostato.</p> <ul style="list-style-type: none"> <li>  <b>Partenza Ritardata</b>  Con questa opzione sarà possibile ritardare l'avvio di un programma a un momento più comodo.  Premere ripetutamente il tasto per impostare il ritardo necessario. Il tempo aumenta di 30 minuti fino a 90 minuti e da 2 ore a 20 ore.  Dopo aver sfiorato il tasto Avvio/Pausa , il display mostra la spia  e il tempo di ritardo selezionato e l'apparecchiatura inizia il conto alla rovescia. </li> </ul>
<p><b>9</b> <b>Time Manager tasto</b></p>	<p>Questa opzione consente di ridurre la durata del programma. Rimandiamo al paragrafo "Time Manager".</p>
<p><b>10</b> <b>Stiro Facile tasto</b></p>	<p>L'apparecchiatura lava delicatamente e centrifuga la biancheria per evitare sgualciture.  L'apparecchiatura riduce la velocità di centrifuga, utilizza più acqua ed adatta la durata del programma al tipo di biancheria.</p>

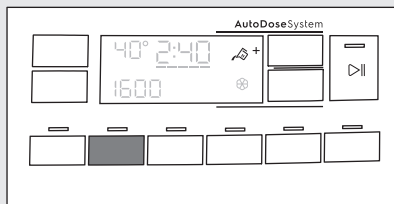

 <p><b>Blocco bambini</b></p>	<p>Questa opzione consente di evitare che i bambini possano giocare con il pannello dei comandi.</p> <p>Per <b>attivare/disattivare</b> questa opzione, tenere premuto il tasto Stiro Facile fino a che l'indicatore  <b>non compare/sparisce</b> sul display.</p> <p>Se è attivato quando vengono premuti dei tasti la spia del tasto lampeggia 3 volte.</p>
<p><b>11</b> <b>Extra Risciacquo tasto</b></p>	<p>Con questa opzione è possibile aggiungere alcuni risciacqui al programma di lavaggio selezionato.</p> <p>Usare questa opzione per persone con allergie ai residui di detersivo e con pelli delicate.</p> <p> Questa opzione aumenta la durata del programma.</p> <p>La spia sopra al pulsante a sfioramento si accende e rimane sempre accesa durante i cicli successivi fino a che l'opzione non viene disattivata.</p>
<p> <b>Opzione Soft Plus permanente.</b></p>	<p>Impostare questa opzione per ottimizzare la distribuzione di ammorbidente e migliorare la morbidezza del tessuto. Consigliato quando viene usato ammorbidente.</p> <p>Per <b>attivare/disattivare</b> questa opzione, tenere premuto il tasto Extra Risciacquo fino a che l'indicatore  <b>non compare/sparisce</b> sul display.</p> <p> Questa opzione aumenta la durata del programma.</p> <p>L'opzione rimane sempre accesa durante i cicli successivi fino a che non viene disattivata.</p>

Sfiorare questo pulsante per aggiungere ad un programma il trattamento intensivo per le macchie. L'indicatore corrispondente sopra al touch si illumina. Premendo questo tasto, la spia **+** compare vicina al simbolo del detersivo, e l'apparecchiatura doserà automaticamente un ulteriore quantitativo di detersivo quando il serbatoio del detersivo automatico è attivato.





## 12 Intensivo tasto

Se il serbatoio del detersivo automatico è spento, sarà possibile avviare questa opzione come nella lavatrice tradizionale riempiendo di detersivo o additivo lo scomparto manuale.

-  Se viene premuto il pulsante detersivo mentre l'opzione Intensivo è attiva, la funzione AutoDose viene spenta, ma l'opzione Intensivo rimane ancora attiva nella modalità manuale.
-  Questa opzione aumenta la durata del programma.

Usare questa funzione per aggiungere una fase di pre-lavaggio a 30°C prima di quella di lavaggio. L'indicatore corrispondente sopra al touch si illumina. Questa opzione è consigliata per bucato molto sporco, in particolare se contiene sabbia, polvere, fango e altre componenti solide. Il quantitativo extra di detersivo verrà aggiunto manualmente nella fase di prelavaggio.

## 13 Prelavaggio tasto

-  Quando viene selezionata una fase di pre-lavaggio e AutoDose è attiva, l'apparecchiatura provvederà a dosare automaticamente il detersivo. Quando AutoDose non è attiva, mettere il detersivo/additivo in una palla dosatrice all'interno del cestello.
-  Queste opzioni possono aumentare la durata del programma.



**Segnali acustici**

Questa apparecchiatura è dotata di vari segnali acustici, che funzionano quando:

- Viene attivata l'apparecchiatura (breve suono speciale).
- Viene disattivata l'apparecchiatura (breve suono speciale).
- Si toccano i tasti (suono clic).
- Viene effettuata una selezione errata (3 suoni brevi).
- Il programma è completato (sequenza di suoni per circa 2 minuti).
- L'apparecchiatura ha un'anomalia di funzionamento (sequenza di brevi suoni per circa 5 minuti).

Per **attivare/disattivare** i segnali acustici quando il programma è completato, sfiorare contemporaneamente Prelavaggio e Intensivo per circa 6 secondi.



Se si disattivano i segnali acustici, gli stessi continueranno a funzionare in caso di malfunzionamento dell'apparecchiatura.

**14 On/Off pulsante**

Quando la funzione Stand-by disattiva automaticamente l'apparecchiatura per ridurre il consumo energetico, in alcuni casi potrebbe essere necessario attivare nuovamente l'apparecchiatura. Rimandiamo al paragrafo "Opzione Stand-by" nel capitolo "Utilizzo quotidiano" per ulteriori dettagli in merito.

Premendo questo tasto per alcuni secondi sarà possibile attivare o disattivare l'apparecchiatura. Quando l'apparecchiatura viene accesa o spenta, si sentono due suoni diversi.

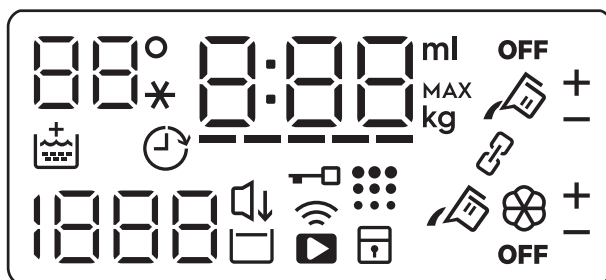







**5.2 Visualizzazione**

88°



Area temperatura:  
 88° Indicatore della temperatura.  
 -\_\* Spia dell'acqua fredda.



Spia Sicurezza bambino.

	Indicatore connessione Wi-Fi.
	Indicatore di avvio remoto.
	Spia Oblò bloccato.
	Spia della partenza ritardata.
	La spia digitale può mostrare: <ul style="list-style-type: none"> <li>• Durata del programma: ad esempio 2:40.</li> <li>• Tempo di ritardo: ad esempio 2h.</li> <li>• Fine del ciclo: 0:00.</li> <li>• Codice di avvertenza: ad es. E2 I.</li> <li>• Spia errore: - - -.</li> <li>• Altri messaggi impostazioni.</li> </ul>
	Spia Time Manager.
	L'indicatore Più Morbido.
	Spia Pulizia cesto. Questo è un consiglio: eseguire la pulizia del cestello.
	Area Centrifuga: Spia della velocità di centrifuga - - - Spia No Centrifuga finale. La fase di centrifuga è spenta.
	Spia Silenzioso.
	Spia Stop acqua in vasca.
	Spia carico massimo (rimandiamo al paragrafo "Il rilevamento del carico, sistema SensiCare System"). <b>MAX</b> Lampeggia quando il carico del bucato supera il carico massimo dichiarato per il programma selezionato.
	Spia quantità additivi liquidi (rimandiamo al capitolo "La Tecnologia AutoDose (Dosaggio automatico)").
	AutoDose spia del serbatoio del detersivo. Quando si accende l'apparecchiatura dosa automaticamente il detersivo.
	AutoDose spia del serbatoio dell'ammorbidente. Quando si accende l'apparecchiatura dosa automaticamente l'ammorbidente.
<b>OFF</b>	spia AutoDose. Si accende quando la funzione AutoDose è disattivata.
	Spia modalità collegata. Si accende quando i due scomparti sono collegati e riempiti con lo stesso detersivo. La funzione AutoDose per l'ammorbidente è disattivata.

+  
-

Queste spie compaiono vicino al serbatoio del detersivo  e al serbatoio dell'ammorbidente  quando viene aumentato o ridotto il dosaggio automatico di detersivo o ammorbidente.

### 5.3 Time Manager

Con questa opzione sarà possibile ridurre la durata del programma a seconda delle dimensioni del carico e del livello di sporczia.

Quando si imposta un programma di lavaggio, il display mostra la durata predefinita e ----- trattini.

Premere il pulsante Time Manager per ridurre la durata del programma a seconda delle proprie esigenze. Il display mostra la nuova durata del programma e il numero di trattini diminuisce di conseguenza:

----- adatto per un carico completo di indumenti con livello di sporczia normale.

---- un ciclo rapido per un carico completo di indumenti con livello normale di sporczia.

-- ciclo molto rapido per un carico inferiore leggermente sporco (ad esempio: si consiglia al massimo un mezzo carico).

- il ciclo più rapido per rinfrescare quantitativi ridotti di bucato.

Il Time Manager è disponibile solo coi programmi della tabella.

spia	Cotoni	Cotoni Eco	Sintetici
----- 1)	■	■	■
----	■	■	■
---	■	■	■
--	■	■	■
-	■	■	■



1) Durata predefinita per tutti i programmi.

## 6. PRIMA DI UTILIZZARE L'ELETTRODOMESTICO



In fase di installazione o prima di usare l'apparecchiatura si potrebbe vedere la presenza di acqua nell'apparecchiatura. Questa è acqua residua nell'apparecchiatura dopo un test funzionale completo in fabbrica al fine di garantire che l'apparecchiatura venga consegnata ai clienti in condizioni perfette e non presenti nessun problema.

1. Verificare che tutti i bulloni di transito siano stati rimossi dall'apparecchiatura.

2. Verificare che l'alimentazione elettrica sia disponibile e che il rubinetto dell'acqua sia aperto.
3. Accertarsi di riempire i serbatoi AutoDose con detersivo liquido  e ammorbidente . Rimandiamo al paragrafo "Impostazioni di base AutoDose" nel capitolo "La Tecnologia AutoDose".
4. Impostare e avviare un programma per il cotone alla massima temperatura senza carico all'interno del cesto.

In questo modo si rimuoveranno eventuali residui di lavorazione dal cesto e dalla vasca.

## 7. LA TECNOLOGIA AUTODOSE (DOSAGGIO AUTOMATICO)

**i** Leggere questo capitolo con attenzione.

### 7.1 Introduzione

Il giusto dosaggio di detersivo e ammorbidente si prendono più cura del bucato garantendo al tempo stesso buone prestazioni in fase di lavaggio.

Una quantità eccessiva di detersivo danneggia i vestiti, e una quantità troppo esigua non garantisce buone prestazioni di lavaggio.

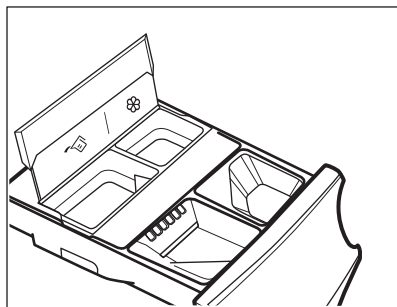

Questa apparecchiatura è dotata di un sistema a dosaggio automatico che fornisce automaticamente il dosaggio giusto di detersivo e ammorbidente per preservare l'integrità del tessuto nonché la luminosità dei colori.





 AutoDose serbatoio detersivo.

 AutoDose serbatoio ammorbidente.

**L'apparecchiatura è pre-impostata in fabbrica in modo tale da adattarsi alla maggior parte delle abitudini degli utenti.**

Dopo aver avviato il programma l'apparecchiatura rilascerà automaticamente il giusto quantitativo di detersivo e ammorbidente, in linea col carico di tessuto reale, se le spie  e/o  sono accese sul display.

**i** In alcuni programmi, AutoDose è OFF (**OFF** e le spie  e/o  sono spente sul display) perché ci sono indumenti che richiedono detersivi o trattamenti speciali. Quando **OFF** è acceso, versare il detersivo e altri trattamenti nello scomparto adeguato. Rimandiamo a "AutoDose e compatibilità delle opzioni con i programmi" nel capitolo "Programmi".

**i** Ulteriori spiegazioni su AutoDose e sull'attivazione delle impostazioni avanzate sono disponibili scaricando l'APP.

### 7.2 Cassetto del detersivo con serbatoi AutoDose e scomparti manuali



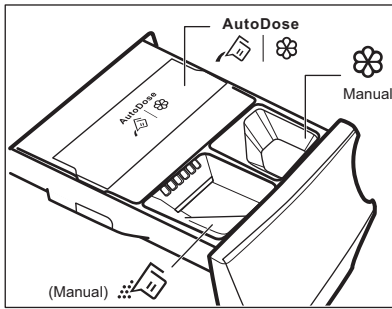

**i** Quando viene usato il detersivo e altri trattamenti, attenersi sempre alle istruzioni sulle confezioni dei detersivi. In ogni caso, consigliamo di non superare, per ogni scomparto, i livelli indicati (**MAX**).

**Se i due serbatoi AutoDose sono attivi** nel programma impostato, detersivo e ammorbidente vengono caricati automaticamente.

**Se uno dei serbatoi AutoDose o entrambi sono disattivati (OFF)** nel programma impostato, procedere riempiendo manualmente il prodotto nello scomparto adeguato.



**AVVERTENZA!**  
Non mettere detersivi in polvere nello scomparto AutoDose.

-  AutoDose serbatoi per **detersivo liquido**  e **ammorbidente** .
-  Scomparto manuale per la fase di lavaggio: **detersivo in polvere o liquido**.

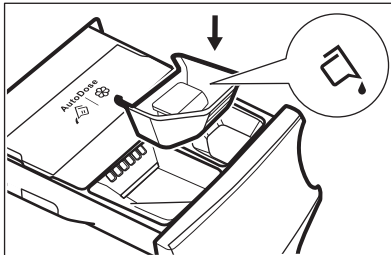

Quando viene usato detersivo liquido, verificare che sia inserito il **contenitore speciale per detersivo liquido**. Rimandiamo al paragrafo "Riempimento manuale di detersivi e additivi" in questo capitolo. Il contenitore del detersivo liquido viene fornito all'interno del cestello.

-  Manual Scomparto manuale per additivi **liquidi** (ammorbidente, ammorbidente per tessuti, amido).

- **MAX** Livello massimo per quantità di detersivo/additivi.

### 7.3 AutoDose impostazioni di base

I dosaggi pre-impostati per un carico grande sono 90 ml per il serbatoio detersivo e 25 ml per il serbatoio ammorbidente; questa è una configurazione ottimale che soddisfa la maggior parte delle condizioni d'uso. Sulla base di questa impostazione l'apparecchiatura calcola il dosaggio preciso per ogni lavaggio.

Tuttavia, in condizioni estreme (acqua molto dolce o molto dura) e con un particolare tipo di detersivo (ad esempio uno super compatto), consigliamo di regolare il pre-dosaggio attenendosi alle indicazioni fornite sulla confezione del detersivo e dell'ammorbidente; ad esempio, quando si usa un detersivo compatto potrebbe essere necessario ridurre in modo considerevole il dosaggio pre-impostato.

Qualora i risultati del lavaggio non siano soddisfacenti o in caso di eccessiva schiuma in fase di lavaggio, potrebbe essere necessario modificare questa impostazione di fabbrica. Leggere nel paragrafo 'AutoDose modalità di configurazione' come modificare le impostazioni di base, ma prima:

#### 1. Identificare il livello di durezza dell'acqua.

Controllare il livello di durezza dell'acqua nella propria area. I livelli sono solitamente indicati come: morbida, media e dura.

Ove necessario, contattare l'ente locale di erogazione idrica per conoscere il livello di durezza dell'acqua.

#### 2. Identificare il dosaggio di detersivo personalizzato.

Controllare l'etichetta sulla confezione del detersivo/ammorbidente che indica la qualità di usare. Questo suggerimento viene misurato combinando tre diversi fattori:

- Livello di durezza dell'acqua (vedere la tabella seguente);
- Livello di sporco normale;
- Capacità nominale dell'apparecchiatura (ad esempio: capacità di carico massimo 8 kg).

Se la capacità nominale indicata sulla confezione si riferisce alle apparecchiature a bassa capacità, è opportuno aumentare il dosaggio personalizzato.

### Livello di durezza dell'acqua

Livelli	Gamma di durezza dell'acqua				
	°f <sup>1)</sup>	°d <sup>2)</sup>	°e <sup>3)</sup>	mmol/l	ppm
Morbido	<15	<8	<10	<1,4	<140
Medio <sup>4)</sup>	15 - 25	8 - 14	0 - 17	1,5 - 2,5	150 - 250
Duro	>25	>14	>17	>2,5	>250

1) Gradi francesi

2) Gradi tedeschi



3) Gradi inglesi

4) Impostazione di fabbrica, soddisfano la maggior parte delle condizioni d'uso.

## 7.4 modalità di configurazione AutoDose



Accedere alla modalità di configurazione AutoDose prima di procedere con qualsiasi impostazione del programma. La modalità di configurazione potrebbe annullare le impostazioni temporanee.

1. Premere il tasto On/Off per alcuni secondi per attivare l'apparecchiatura.
2. Attendere circa 10 secondi per i controlli interni dell'apparecchiatura.
3. Per accedere alla modalità di configurazione, tenere premuti contemporaneamente i tasti Temperatura e Centrifuga per pochi secondi, fino a che sul display non compare **SEt** sulla sinistra nel display e le spie lampeggianti serbatoio detersivo  e serbatoio ammorbidente  sulla destra nel display.

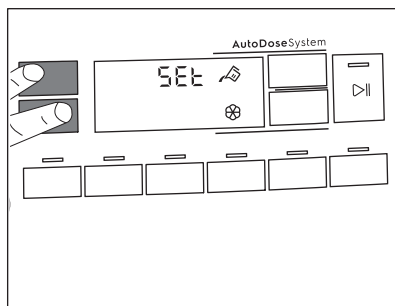

4. Sfiocare i relativi tasti carburante per disattivare e attivare la funzione. Sul display compare OFF quando un serbatoio viene disattivato oppure mostra la spia del serbatoio quando è attivato.

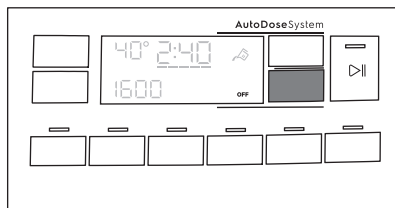

5. Per impostare il dosaggio di base sfiorare i relativi pulsanti serbatoio fino a che sul display non compaiono un dosaggio per bucato predefinito e due frecce sulla parte inferiore del

display. Sfiarare ripetutamente il pulsante Temperatura per regolare il dosaggio verso l'alto e i tasti Centrifuga per regolarlo verso il basso. Lo step minimo è di 1 ml.

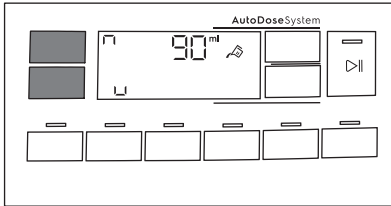

6. Dopo circa 10 secondi il display torna alla schermata informativa del programma, oppure tenere premuto nuovamente i tasti Temperatura e Centrifuga per uscire immediatamente.

## 7.5 Riempimento con detersivo e additivi sul sistema AutoDose

**i** Si prega di leggere "Detersivi e altri trattamenti" nel capitolo "Suggerimenti e consigli".

**i** Si consiglia di non superare i livelli massimi indicati (**MAX**).

1. Aprire il cassetto del detersivo.

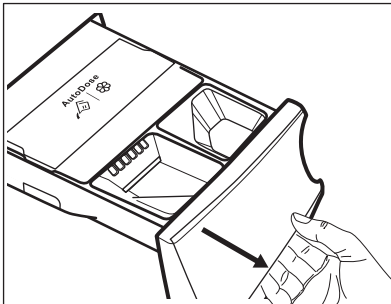

2. Sollevare il coperchio di AutoDose.

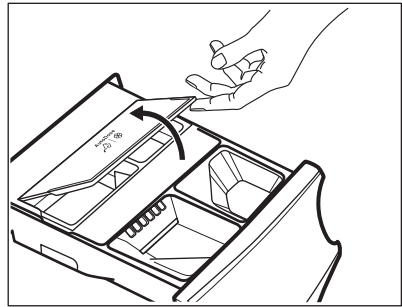

3. Versare delicatamente il detersivo liquido nel serbatoio del detersivo AutoDose . Riempire fino al livello massimo indicato **MAX**.

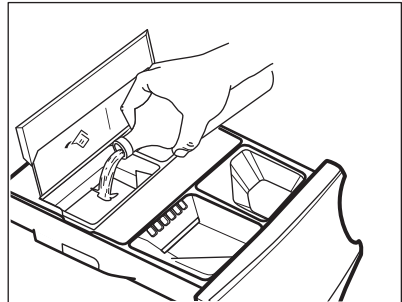

4. Versare delicatamente solo detersivo liquido nel serbatoio dell'ammorbidente AutoDose . Riempire fino al livello massimo indicato **MAX**.

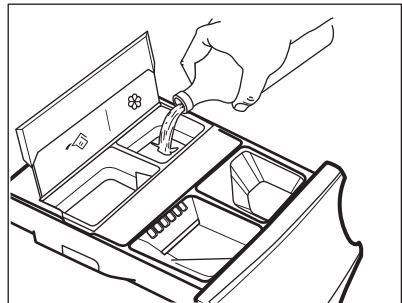

5. Sollevare il coperchio AutoDose.

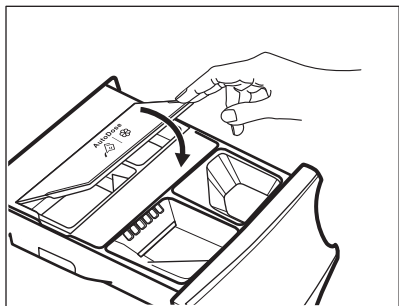

6. Chiudere delicatamente il cassetto del detersivo fino a che non si sente un clic di blocco.

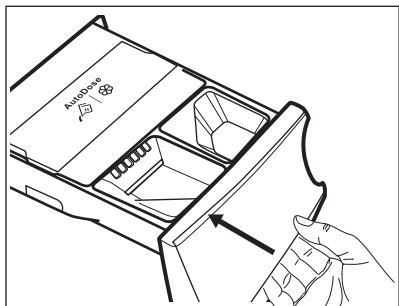

## 7.6 AutoDose indicazione livello basso



Non riempire i serbatoi AutoDose a meno che l'apparecchiatura non indichi che uno o entrambi i serbatoi sono vuoti.

Quando il serbatoio attivato raggiunge un livello di detersivo basso, la relativa spia lampeggia in modo lento e continuo sul display.

Smette di lampeggiare quando lo scomparto viene riempito.

Se il serbatoio non viene riempito, dopo l'avvio di un programma, la spia smette di lampeggiare e rimane accesa fissa. Al termine del programma inizia nuovamente a lampeggiare.

A meno che AutoDose non sia OFF, se uno scomparto ha raggiunto un livello basso, il dosaggio impostato per quello scomparto verrà visualizzato da uno dei display per alcuni secondi ogni volta che

viene aperto il cassetto, come promemoria del fatto che è eseguire una ricarica.

Se il livello dei due serbatoi è basso, le due spie lampeggiano, ma viene visualizzato solo il dosaggio impostato per il detersivo.



Se i serbatoi vengono riempiti prima della prima accensione dell'apparecchiatura, la spia AutoDose non lampeggia.



### ATTENZIONE!

I serbatoi devono essere riempiti con lo stesso tipo e marchio di detersivo/ammorbidente/additivo usato in precedenza; in caso contrario pulire i serbatoi.

## 7.7 Passaggio da AutoDose a dosaggio manuale

Sarà possibile disattivare la funzionalità AutoDose per un serbatoio o per due serbatoi premendo il relativo simbolo-tasto.

Esempio:

- Per disattivare il serbatoio dell'ammorbidente, premere il tasto  fino a che sul display non compare **OFF**.

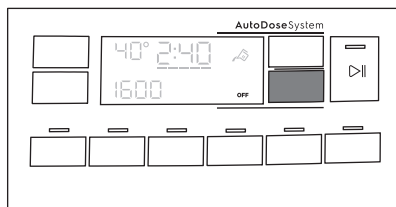



- Qualora sia necessario usare un detersivo diverso rispetto a quello presente nei serbatoi AutoDose, si potrebbe disattivare il serbatoio Detersivo premendo il tasto  fino a che sul display non compare **OFF**.

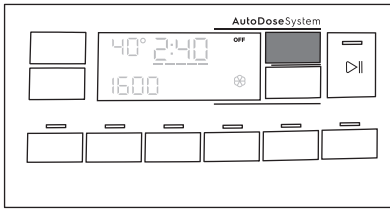



## 7.8 Disattivazione del AutoDose

Se si preferisce usare gli scomparti per il riempimento manuale come scelta predefinita sarà possibile disattivare completamente i serbatoi AutoDose. Dopo aver eseguito l'accesso alla modalità di configurazione AutoDose premendo i tasti Temperatura e Centrifuga:

1. Toccare il pulsante  o  fino a che sul display non compare **OFF**: AutoDose viene escluso completamente per il serbatoio relativo o per entrambi.

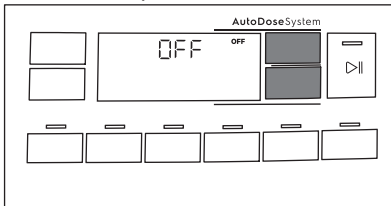

2. Dopo circa 10 secondi il display torna alla schermata informativa del programma.

## 7.9 Aggiunta manuale di detersivi e additivi

Potrebbe essere necessario usare un detersivo o un ammorbidente diverso rispetto a quelli usati nei serbatoi AutoDose. Verificare come prima cosa che i serbatoi AutoDose siano disattivati, quindi versare il detersivo e/o altri trattamenti negli scomparti manuali.

-  Non superare la quantità massima a livello di carico **(MAX)**.

1. Aprire il cassetto del detersivo.

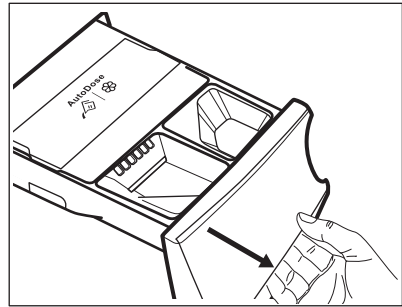

2. Versare il detersivo in polvere nello scomparto . Se si utilizza detersivo liquido, consultare la sezione "Riempire manualmente con detersivi liquidi".

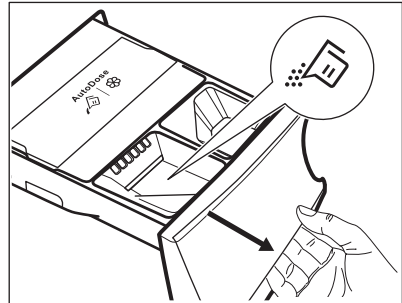

3. Qualora lo si desidera, mettere l'ammorbidente nello scomparto

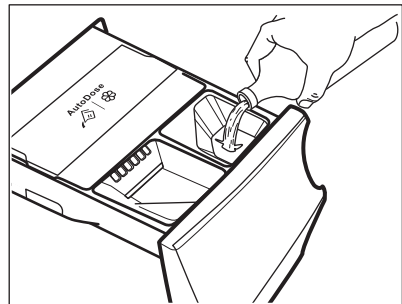

4. Chiudere delicatamente il cassetto del detersivo fino a che non si sente un clic di blocco.

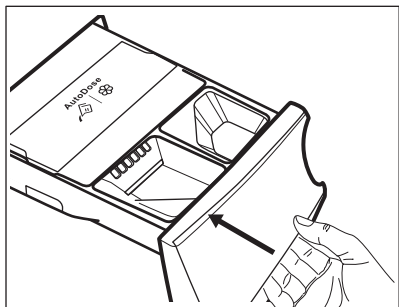

## Riempire manualmente con detersivo liquido

1. Inserire il contenitore per i detersivi liquidi.

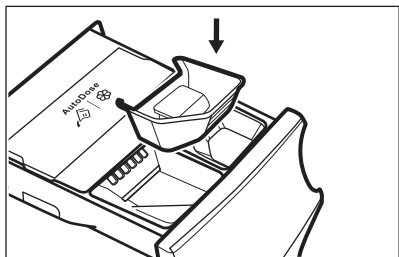

2. Versare il detersivo liquido nello scomparto .

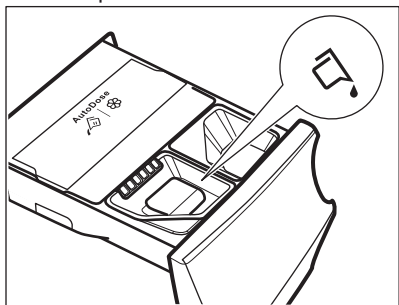

3. Chiudere delicatamente il cassetto del detersivo fino a che non si sente un clic di blocco.



Se la macchina non viene usata da più di 4 settimane con i serbatoi pieni, il detersivo/ammorbidente può diventare viscoso o seccarsi. Sarà necessario pulire il cassetto come indicato nel capitolo "Pulizia e cura".

## 7.10 Indicazione cassetto aperto

Quando un programma è in funzione il cassetto del detersivo deve sempre essere chiuso.

Un sensore all'interno del cassetto rileva se il cassetto è aperto (o non chiuso adeguatamente) mentre il programma è in funzione. In questo caso l'apparecchiatura viene subito messa in pausa.

Se viene premuto il tasto Avvio/Pausa , viene emesso un suono di errore e tutto nel display si spegne tranne i simboli AutoDose che restano accesi per alcuni secondi. Quindi, il display torna allo stato di pausa precedente.



Ciò accade anche se l'utente ha disattivato AutoDose.





Per riavviare il programma, verificare che il cassetto sia chiuso in modo adeguato e premere il tasto Avvio/Pausa .

## 8. PROGRAMMI

### 8.1 Tabella dei programmi

Programma Temperatura predefinita Intervallo di temperatura	Velocità di centrifuga di riferi- mento Gamma velocità centrifuga [giri/min]	Carico massi- mo	Descrizione del programma (Tipo di carico e grado di sporco)
Cotoni 40 °C. 90 °C - A fred- do	1400 giri/ minuto (1400- 400)	8 kg	<b>Cotone bianco e cotone colorato.</b> Sporco normale o leggero.
 Cotoni Eco <sup>1)</sup> 40 °C. 60 °C - 40 °C	1400 giri/ minuto (1400- 400)	8 kg	<b>Cotone bianco e colorato.</b> Sporco normale. Il consumo di energia si riduce e la durata del programma di lavaggio viene allungata, garantendo buoni risultati di lavaggio.
Sintetici 40 °C. 60 °C - A fred- do	1200 giri/ minuto (1200 - 400)	4 kg	<b>Capi in tessuti sintetici o misti.</b> Sporco normale.
Delicati 30 °C. 40 °C - A fred- do	800 giri/ minuto (1200- 400)	2 kg	<b>Tessuti delicati quali ad esempio acrilici, viscosa e tessuti misti che richiedono un lavaggio più delicato.</b> Sporco normale.
Rapido 20' 30 °C. 40 °C - 30 °C	1200 giri/ minuto (1200- 400)	3 kg	<b>Capi in tessuti sintetici e misti.</b> Sporco leggero e capi da rinfrescare.
Risciacquo	1400 giri/ minuto (1400- 400)	8 kg	<b>Tutti i tessuti, eccetto lana e tessuti molto delicati.</b> Programma per risciacquare e centrifugare il bucato. La velocità di centrifuga predefinita è quella usata per i programmi per il cotone. Ridurre la velocità di centrifuga in base al tipo di biancheria. Ove necessario, impostare l'opzione Extra Risciacquo per aggiungere ulteriori risciacqui. Con una bassa velocità di centrifuga l'apparecchiatura effettua risciacqui delicati ed una centrifuga breve.
Centrifuga/ Scarico	1400 giri/ minuto (1400 -400)	8 kg	Per centrifugare la biancheria e scaricare l'acqua nel cesto. <b>Tutti i tessuti, eccetto quelli in lana e i capi delicati.</b>

Programma Temperatura predefinita Intervallo di temperatura	Velocità di centrifuga di riferi- mento Gamma velocità centrifuga [giri/min]	Carico massi- mo	Descrizione del programma (Tipo di carico e grado di sporco)
Vapore Anti- Allergy 60 °C.	1400 giri/ minuto (1400 - 400)	8 kg	<b>Capi in cotone bianco.</b> Questo programma rimuove i micro-organismi grazie a una fase di lavaggio con la temperatura mantenuta al di sopra dei 60°C per alcuni minuti. Ciò consente di aiutare in fase di rimozione di germi, batteri, micro-organismi e particelle. L'aggiunta di vapore, insieme a un'ulteriore fase di risciacquo, garantisce una corretta rimozione dei residui di detersivo oltre che di polline / elementi allergenici, il che rende l'indumento adatto per le pelli delicate e sensibili.
Piumoni 40 °C. 60 °C - A fred- do	800 giri/ minuto (800 - 400)	3 kg	<b>Singolo lenzuolo sintetico, indumenti imbottiti, piumini, giacche</b> e indumenti simili.
Seta  30 °C.	800 giri/ minuto (800 - 400)	0,5 kg	Programma speciale per <b>capi in seta e sintetici misti</b> .
Lana  40 °C. 40 °C - A fred- do	1200 giri/ minuto (1200- 400)	1,5 kg	<b>Lana lavabile a macchina, a mano e altri tessuti</b> con simbolo "lavaggio a mano".2).
Sport 30 °C. 40 °C - A fred- do	1200 giri/ minuto (1200 - 400)	4 kg	<b>Indumenti sportivi in tessuti misti.</b> Capi leggermente sporchi o da rinfrescare.

Programma Temperatura predefinita Intervallo di temperatura	Velocità di centrifuga di riferi- mento Gamma velocità centrifuga [giri/min]	Carico massi- mo	Descrizione del programma (Tipo di carico e grado di sporco)
Outdoor  30 °C. 40 °C - A fred- do	1200 giri/ minuto (1200- 400)	2,5 kg <sup>3)</sup> 1 kg <sup>4)</sup>	<p data-bbox="572 363 620 411"> Non usare ammorbidente e fare in modo che non vi siano residui di ammorbidente nel cassetto del detersivo.</p> <p data-bbox="568 485 1039 639"><b>Capi sportivi in tessuti sintetici.</b> Questo programma è stato pensato per lavare in modo delicato indumenti sportivi ed è anche adatto per abbigliamento da palestra, ciclismo, jogging e articoli simili. Il carico di bucato consigliato è 2,5 kg.</p> <p data-bbox="568 639 1039 842"><b>Tessuti impermeabili, impermeabili-traspiranti e tessuti idrorepellenti.</b> Questo programma può essere usato anche come ciclo di ripristino della funzione idro-repellente, appositamente realizzato per creare uno strato idrofobico sugli indumenti. Per eseguire il ciclo di impermeabilizzazione, procedere come indicato di seguito:</p> <ul data-bbox="568 842 1039 991" style="list-style-type: none"> <li data-bbox="568 842 1039 879">• Versare il detersivo nello scomparto .</li> <li data-bbox="568 879 1039 959">• Versare un prodotto speciale per l'idrorepellenza nello scomparto del cassetto dedicato all'ammorbidente .</li> <li data-bbox="568 959 1039 991">• Ridurre il carico del bucato a 1 kg.</li> </ul> <p data-bbox="572 1002 1039 1177"> Per migliorare ulteriormente la funzione di impermeabilizzazione, asciugare in asciugatrice impostando il programma di asciugatura Outdoor (ove disponibile e se l'etichetta nel consente l'asciugatura in asciugatrice).</p>

Programma Temperatura predefinita Intervallo di temperatura	Velocità di centrifuga di riferi- mento Gamma velocità centrifuga [giri/min]	Carico massi- mo	Descrizione del programma (Tipo di carico e grado di sporco)
Denim 30 °C. 40 °C - A fred- do	800 giri/ minuto (1200 - 400)	4 kg	<b>Programma speciale per gli indumenti in Denim con una fase di lavaggio delicata per ridurre gli sbiadimenti e i segni del lavaggio.</b> Per una miglior cura degli indumenti consigliamo un carico ridotto.

1) **Programmi standard per i valori di consumo dell'etichetta energetica.** Conformemente alla normativa 1061/2010, questi programmi sono rispettivamente il "Programma cotone standard a 60 °C" e il "Programma cotone standard a 40 °C". Si tratta dei programmi più efficienti in termini di consumo combinato di energia e acqua per il lavaggio della biancheria in cotone con un livello di sporco normale.



La temperatura dell'acqua può essere leggermente diversa da quella indicata per il programma selezionato.







2) Durante questo ciclo il tamburo ruota delicatamente per garantire un lavaggio delicato. Può sembrare che il tamburo non ruoti o non ruoti correttamente. Non si tratta di un'anomalia di funzionamento.

3) Programma di lavaggio.

4) Programma di lavaggio e fase di impermeabilizzazione.

### Compatibilità opzioni programma

Programma	Cottoni	Cottoni Eco	Sintetici	Delicati	Rapido 20'	Risciacquo	Centrifuga/Scarico	Vapore Anti-Allergy	Piumoni	Seta	Lana	Sport	Outdoor	Denim
<b>AutoDose</b>														
AutoDose Detersivo	■	■	■	■	■			■				■	■	■
AutoDose Ammorbidente	■	■	■	■	■	■		■	■	■	■	■		■

Programma	Cotoni	Cotoni Eco 	Sintetici	Delicati	Rapido 20'	Risciacquo	Centrifuga/Scarico	Vapore Anti-Allergy	Piumoni	Seta 	Lana 	Sport	Outdoor 	Denim
<b>Altri</b>														
Centrifuga	■	■	■	■	■	■	■	■	■	■	■	■	■	■
--- Esclusione centrifuga	■	■	■	■	■		■	■	■	■	■	■	■	■
 Acqua in vasca	■	■	■	■		■	■				■	■	■	■
 Silenzioso	■		■	■										■
Prelavaggio	■	■	■					■				■		
Intensivo <sup>1)</sup>	■	■	■					■						■
Extra Risciacquo	■	■	■	■		■		■				■	■	■
Soft Plus	■	■	■	■				■	■					■
Stiro Facile	■		■											■
Time Manager	■	■	■											
Partenza Ritardata	■	■	■	■	■	■	■	■	■	■	■	■	■	■

<sup>1)</sup> Questa opzione non è utilizzabile con temperature inferiori a 40 °C.

## 8.2 Woolmark Apparel Care - Blu



Il lavaggio lana di questa apparecchiatura è stato approvato dalla Woolmark Company per lavare indumenti di lana con etichetta riportante la dicitura "lavaggio a mano" a patto che i capi vengano lavati seguendo le istruzioni riportate dal produttore della lavabiancheria. Per ulteriori istruzioni sull'asciugatura e sulla biancheria fare riferimento all'etichetta. M1512

Il simbolo Woolmark è un marchio di Certificazione in molti paesi.

## 9. 📶 WI-FI - CONFIGURAZIONE DELLA CONNETTIVITÀ

Questo capitolo descrive come collegare l'apparecchiatura alla rete Wi-Fi e come collegarla ai dispositivi mobili.

Con questa funzionalità è possibile ricevere notifiche, controllare e monitorare la lavatrice dai propri dispositivi mobili.

Per collegare l'apparecchiatura e beneficiare di tutte le sue funzioni e servizi sarà necessario:

- Connessione di rete wireless a casa con connessione a Internet attiva.
- Dispositivo mobile connesso alla rete wireless.

3. Verificare di aver avviato una connessione Wi-fi nella lavatrice. In caso contrario, consultare il paragrafo successivo "Configurazione del collegamento wireless della lavatrice".
4. Avviare l'applicazione. Selezionare il paese e la lingua, quindi accedere con e-mail e password. Qualora non si disponga di un account, crearne uno nuovo attendendosi alle istruzioni in "My Electrolux".
5. Attenersi alle istruzioni sull'App per la registrazione e la configurazione della lavatrice.

<b>Frequenza</b>	2.412 - 2.472 GHz per il mercato europeo
<b>Protocollo</b>	IEEE 802.11b/g/n due stream radio
<b>Potenza massima</b>	<20dBm





### 9.1 Installazione e configurazione "My Electrolux"

In fase di collegamento della lavatrice all'applicazione, stare vicini col proprio dispositivo smart.

Verificare che il dispositivo smart sia collegato alla rete wireless.

1. Accedere all'App Store del proprio dispositivo smart.
2. Scaricare e installare l'App "My Electrolux".

### 9.2 Configurazione della connessione wireless della lavatrice

1. Premere il tasto On/Off per alcuni secondi per attivare l'apparecchiatura. Attendere indicativamente 10 secondi prima di procedere con la configurazione wireless.
2. Selezionare un programma ruotando il selettore del programma.
3. Premere e tenere premuti i tasti  e  per alcuni secondi contemporaneamente fino a che non si sente un "clic". Rilasciare i tasti.  compare sul display per 5 secondi e la spia  inizia a lampeggiare.



Il modulo di connessione wireless inizia ad avviarsi.



**i** Verificare che l'APP sia pronta per la connessione.

4. Dopo circa 45 secondi, **AP (Access Point)** compare sul display.



L'access point rimarrà aperto per circa 3 minuti.

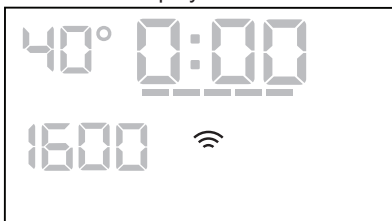

**i** Fino a quando l'apparecchiatura è attivata continua a provare a connettersi con le credenziali salvate fino a che il Wi-Fi non verrà disattivato o fino a che non vengono resettate le credenziali.

5. Configurare l'app "My Electrolux" sul proprio dispositivo smart e attenersi alle istruzioni per collegare l'apparecchiatura alla propria rete Wi-Fi.
6. Se la connettività è configurata, quando torna la schermata delle informazioni sul programma, la spia  è sul display.





**i** Ogni volta che viene accesa l'apparecchiatura, quest'ultima ci impiega 45 secondi per collegarsi automaticamente alla rete. Quando la spia  smette di lampeggiare la connessione è pronta.

#### Per spegnere la connessione wireless,

premere e tenere premuti i tasti  e  per alcuni secondi contemporaneamente fino a che non viene emesso il primo segnale acustico: **OFF** compare sul display per 5 secondi.

**i** Se l'apparecchiatura viene spenta e riaccesa, la connessione wireless è automaticamente spenta.

#### Per togliere le credenziali wireless,

premere e tenere premuto i tasti  e  per 10 secondi contemporaneamente fino a che non viene emesso un segnale acustico: **---** compare sul display.

### 9.3 Avvio Remoto

L'Avvio Remoto consente di avviare un ciclo in modalità remota.

**i** L'Avvio Remoto si attiva automaticamente quando viene premuto il tasto Avvio/



Pausa  per avviare il programma, ma è anche possibile avviare un programma di lavaggio in modalità remota.



Quando l'App viene installata e la connessione wireless è completa, sarà possibile attivare l'Avvio Remoto:



1. Sforare il tasto Avvio remoto  e la spia **APP** compare sul display per alcuni secondi.



2. Sfiare il tasto Avvio/Pausa  per attivare l'Avvio Remoto prima che la spia **APP** smetta di lampeggiare.

Compaiono le spie  e  sulla schermata riassuntiva del programma e l'oblò viene bloccato. Ora è possibile avviare il programma in modalità remota.

-  Quando viene toccato il tasto Avvio/Pausa  dopo che la spia **APP** smette di lampeggiare, l'Avvio Remoto non viene attivato ma viene avviato il programma impostato.

**Per eliminare l'Avvio Remoto**, sfiorare il tasto Avvio remoto  e confermare premendo il tasto Avvio/Pausa .

## 10. UTILIZZO QUOTIDIANO



**AVVERTENZA!**  
Fare riferimento ai capitoli sulla sicurezza.

### 10.1 Attivazione dell'apparecchiatura

1. Collegare la spina alla presa.
2. Aprire il rubinetto dell'acqua.
3. Premere il tasto On/Off per alcuni secondi per attivare l'apparecchiatura.

Si sente un breve segnale acustico.

### 10.2 Caricare la biancheria

1. Aprire l'porta dell'apparecchiatura.
2. Svuotare le tasche e distendere gli indumenti prima di metterli nell'apparecchiatura.
3. Mettere la biancheria nel cesto, un capo per volta.



La posizione di reset  disattiva l'Avvio Remoto.

### 9.4 Aggiornamento Over-the-air

L'App potrebbe proporre un aggiornamento per il download di nuove funzionalità.

L'aggiornamento viene accettato solo tramite App.

Qualora un programma sia in funzione, l'App notifica che l'aggiornamento inizierà alla fine del programma.

Durante l'aggiornamento, l'apparecchiatura mostra **UPD** nel display.

L'apparecchiatura sarà nuovamente utilizzabile alla fine dell'aggiornamento, senza notifiche su aggiornamenti andati a buon fine.

Qualora si verifichi un errore, l'apparecchiatura mostra **ERR** nel display: premere un pulsante o ruotare la manopola per tornare al normale utilizzo.

Non introdurre troppa biancheria nel cesto.

4. Chiudere saldamente l'oblò.

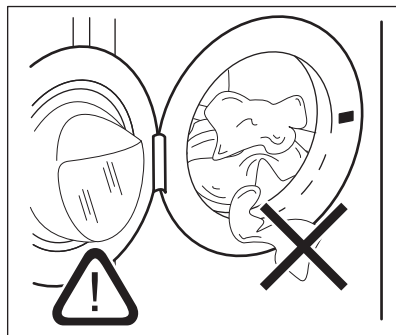

**ATTENZIONE!**

Verificare che non resti bucato impigliato fra la guarnizione e l'oblò per evitare il rischio di perdite di acqua e danni al bucato.



Lavando le macchie più oleose si potrebbero danneggiare le parti in gomma della lavatrice.

## Attivazione dell'apparecchiatura

1. Collegare la spina alla presa.
2. Aprire il rubinetto dell'acqua.
3. Premere il tasto On/Off per alcuni secondi per attivare l'apparecchiatura.

Si sente un breve segnale acustico.

## 10.3 Impostazione di un programma



Qualora si desideri modificare il dosaggio automatico del detersivo o dell'ammorbidente, accedere alla modalità di configurazione AutoDose prima di procedere con qualsiasi altra impostazione del programma. La modalità di configurazione potrebbe annullare le impostazioni temporanee. Rimandiamo al paragrafo "Modalità di configurazione AutoDose" nel capitolo "La tecnologia AutoDose (Dosaggio automatico)".

1. Ruotare il selettore del programma per selezionare il programma di lavaggio desiderato.

La spia del tasto Avvio/Pausa  lampeggia.

Il display mostra la durata indicativa del programma.

2. Per modificare la temperatura e/o la velocità di centrifuga, premere i relativi tasti.
3. Qualora lo si desidera, impostare una o più opzioni toccando i relativi tasti.

Le spie relative si illuminano sul display e le informazioni fornite variano di conseguenza.



Se una selezione **non è possibile** viene emesso un segnale acustico e sul display compare **--**.

## 10.4 Avvio di un programma



Assicurarsi che il cassetto del detersivo sia saldamente chiuso - diversamente il programma non partirà.

Premere il pulsante Avvio/Pausa  per avviare il programma. Non è possibile avviare il programma quando la spia del pulsante è spenta e non lampeggia (ad esempio selettore programma sulla posizione errata).

La spia corrispondente smette di lampeggiare e rimane accesa.



Il programma si avvia, l'oblò si blocca. Il display mostra la spia .



La pompa di scarico funziona brevemente prima che l'apparecchiatura si riempia di acqua.





## 10.5 Avvio del programma con partenza ritardata

1. Premere ripetutamente il tasto Partenza Ritardata finché il display non mostra il ritardo desiderato. Sul display la spia mostra .

2. Premere il tasto Avvio/Pausa . L'oblò dell'apparecchiatura si blocca e inizia il conto alla rovescia della partenza ritardata. Il display mostra la spia . Appena è completato il conto alla rovescia, il programma si avvia automaticamente.



## Annullamento della partenza ritardata dopo l'inizio del conto alla rovescia

Per annullare la partenza ritardata:

1. Premere il tasto Avvio/Pausa  per mettere in pausa l'apparecchiatura. La spia corrispondente lampeggia.
2. Toccare ripetutamente il tasto Partenza Ritardata finché il display non mostra  e la spia si spegne .
3. Premere nuovamente il tasto Avvio/Pausa  per avviare immediatamente il programma.

## Modifica della partenza ritardata dopo l'inizio del conto alla rovescia

Per modificare la partenza ritardata:

1. Premere il tasto Avvio/Pausa  per mettere in pausa l'apparecchiatura. La spia corrispondente lampeggia.
2. Toccare ripetutamente il tasto Partenza Ritardata finché il display non mostra il ritardo desiderato.
3. Premere nuovamente il tasto Avvio/Pausa  per avviare il nuovo conto alla rovescia.

## 10.6 Rilevamento del carico SensiCare System



La durata del programma nel display si riferisce a un **carico medio/alto**.

Dopo aver toccato il tasto Avvio/Pausa , l'indicatore di carico massimo dichiarato si spegne, l'indicatore SensiCare System avvia il rilevamento del carico del bucato:

1. L'apparecchiatura rileva il carico nei primi 30 secondi. Nei programmi in cui è disponibile Time Manager, durante questa fase le barre Time Manager  collocate sotto alle cifre del tempo riproducono una semplice animazione. Il cestello gira per alcuni istanti.
2. La durata del programma verrà regolata di conseguenza, e potrebbe aumentare o diminuire. Dopo altri 30 secondi, inizia il riempimento dell'acqua.

Al termine del rilevamento del carico, **in caso di sovraccarico del cesto**,

l'indicatore **MAX** lampeggia sul display. In questo caso, per 30 secondi, sarà possibile mettere in pausa l'apparecchiatura e togliere gli indumenti in eccesso.

Dopo aver tolto gli indumenti in eccesso, sfiorare il tasto Avvio/Pausa  per avviare nuovamente il programma. La fase SensiCare può essere ripetuta fino a tre volte (cfr. punto 1).

**Importante!** Qualora il quantitativo di bucato non venga ridotto, il programma di lavaggio inizia comunque, a prescindere dal sovraccarico. In questo caso non sarà possibile garantire risultati di lavaggio ottimali.





Circa 20 minuti dopo l'avvio del programma, la durata del programma potrebbe essere nuovamente modificata a seconda della capacità di assorbimento dell'acqua dei tessuti.



Il rilevamento SensiCare viene eseguito solo con programmi di lavaggio completi e se la durata del programma non è stata ridotta col pulsante Time Manager.

## 10.7 Interruzione di un programma e modifica delle opzioni

Quando il programma è in funzione sarà possibile modificare **solo alcune** opzioni:

1. Premere il tasto Avvio/Pausa . La spia corrispondente lampeggia.
2. Modifica delle opzioni. Le informazioni fornite nel display variano di conseguenza.
3. Premere nuovamente il tasto Avvio/Pausa .

Il programma di lavaggio prosegue.



- i** Per avviare nuovamente il programma verificare che il selettore programma sia posizionato correttamente sul programma interrotto e che la spia del pulsante Avvio/Pausa  stia lampeggiando.

## 10.8 Annullamento di un programma in corso

1. Premere il tasto On/Off per annullare il programma e per spegnere l'apparecchiatura.
2. Premere nuovamente il tasto On/Off per accendere l'apparecchiatura.

- i** Se il SensiCare System è terminato e il riempimento dell'acqua è già iniziato, il nuovo programma si avvia **senza ripetere il SensiCare System**. L'acqua e il detersivo non vengono scaricati per evitare sprechi. Il display mostra la durata massima del programma, aggiornandola 20 minuti dopo l'inizio del nuovo programma.

C'è anche un modo alternativo per annullare:

1. Ruotare la manopola di selezione fino alla posizione "Reset" .
2. Attendere 1 secondo. Il display visualizza .

A questo punto è possibile impostare un nuovo programma di lavaggio.

## 10.9 Apertura dell'oblò - Aggiunta di indumenti

- i** Se la temperatura e il livello dell'acqua nel cesto sono troppo elevati e/o il cesto ancora in fase di rotazione, non è possibile aprire l'oblò.

Durante lo svolgimento del programma o della partenza ritardata l'oblò è bloccato.

1. Sforare il tasto Avvio/Pausa .

Nel display la spia dell'oblò bloccato si spegne.

2. Aprire lo sportello dell'apparecchiatura. Ove necessario, aggiungere o rimuovere gli articoli.
3. Chiudere l'oblò e sfiorare il tasto Avvio/Pausa .

Il programma o la partenza ritardata prosegue.

## 10.10 Termine del programma

Appena il programma è completato, l'apparecchiatura si ferma automaticamente. Se attivi, vengono emessi dei segnali acustici. Il display visualizza .

La spia del tasto Avvio/Pausa  si spegne.

La porta si sblocca e la spia  si spegne.



1. Premere il tasto On/Off per spegnere l'apparecchiatura. Dopo cinque minuti dalla fine del programma, la funzione di risparmio energetico spegne automaticamente l'apparecchiatura.



- i** Quando si accende nuovamente l'apparecchiatura, il display mostra la fine del programma precedente. Ruotare il selettore dei programmi per impostare un nuovo ciclo.



2. Togliere la biancheria dall'apparecchiatura.
3. Assicurarsi che il cesto sia vuoto.
4. Tenere la porta e il cassetto del detersivo leggermente aperto al fine di evitare la formazione di muffa e cattivi odori.

## 10.11 Scarico dell'acqua alla fine del ciclo

Qualora sia stato scelto un programma o un'opzione che non svuota l'acqua dell'ultimo risciacquo, il programma è completato, ma:

- L'area tempo mostra  e il display mostra l'oblò bloccato .
- Il cesto ruota ancora a intervalli regolari in modo da non squalcire i tessuti.
- L'oblò resta bloccato.
- Prima di aprire l'oblò si deve scaricare l'acqua:

1. Ove necessario, toccare il tasto Centrifuga per ridurre la velocità di centrifuga proposta dall'apparecchiatura.
2. Premere il tasto Avvio/Pausa:
  - Qualora sia stato impostato Acqua in vasca , l'apparecchiatura scarica l'acqua ed esegue la centrifuga.
  - Qualora sia stato impostato Silent , l'apparecchiatura scarica solo l'acqua.

La spia opzione Acqua in vasca  e Silent  scompare.

3. Al termine del programma, una volta spenta la spia di oblò bloccato , è possibile aprirlo.
4. Premere il tasto On/Off per alcuni secondi per disattivare l'apparecchiatura.



## 10.12 Funzione Stand-by

La funzione Stand-by disattiva automaticamente l'apparecchiatura per ridurre il consumo di energia quando:

- Non viene usata l'apparecchiatura per 5 minuti quando non c'è nessun programma in funzione. Premere il tasto On/Off per accendere nuovamente l'apparecchiatura.
- Dopo 5 minuti dal termine del programma di lavaggio. Premere il tasto On/Off per attivare nuovamente l'apparecchiatura. Il display mostra il tempo dell'ultimo programma impostato. Ruotare il selettore dei programmi per impostare un nuovo ciclo.

Se il selettore viene ruotato fino alla posizione "Reset" , l'apparecchiatura si spegne automaticamente dopo 30 secondi.

 Se si imposta un programma o un'opzione che termina con l'acqua nel cesto, la funzione Stand-by **non disattiva** l'apparecchiatura per ricordarvi di scaricare l'acqua.

 Il telecomando inibisce l'opzione Stand-by, ma dopo 15 minuti l'apparecchiatura entra in modalità Stand-by di rete e sul display compare solo l'indicatore .

# 11. CONSIGLI E SUGGERIMENTI UTILI



## AVVERTENZA!

Fare riferimento ai capitoli sulla sicurezza.

### 11.1 Il carico di biancheria

- Suddividere la biancheria in: bianchi, colorati, sintetici, delicati e lana.
- Attenersi alle istruzioni di lavaggio indicate nelle etichette dei capi.
- Non lavare insieme capi bianchi e colorati.
- Alcuni capi colorati possono scolorire al primo lavaggio. Consigliamo di

lavarli separatamente le prime due-tre volte.

- Rivoltare i tessuti multi-strato, i capi in lana e quelli con immagini stampate.
- Pre-trattare le macchie ostinate.
- Lavare le macchie difficili con un detersivo apposito.
- Prestare attenzione alle tende. Togliere i ganci e sistemare le tende in una retina o federa.
- Non lavare capi senza orlo o strappati. Utilizzare una retina per lavare piccoli capi e/o capi delicati (ad es. reggiseni con ferretto, cinture, calze, lacci, nastri, ecc.).

- Un carico molto ridotto può causare problemi di equilibrio durante la fase di centrifuga, il che può portare a vibrazioni eccessive. Qualora ciò si verifici:
  - a. interrompere il programma e aprire l'oblò (rimandiamo al capitolo "Uso quotidiano");
  - b. ridistribuire manualmente il carico in modo che i capi siano disposti in modo uniforme all'interno della vasca;
  - c. premere il tasto Avvio/Pausa. La fase di centrifuga continua.
- Abbottonare le federe e chiudere cerniere, ganci e bottoni. Chiudere cinture, cordoni, lacci, nastri e altri elementi allentati.
- Svuotare le tasche e distendere gli indumenti.

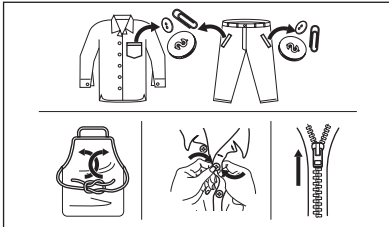

## 11.2 Macchie ostinate

Per alcune macchie, acqua e detersivo non è sufficiente.

Consigliamo di pre-trattare tali macchie prima di mettere i capi nell'apparecchiatura.

Sono disponibili degli smacchiatori speciali. Usare uno smacchiatore speciale adatto al tipo di macchia e tessuto.

## 11.3 Detersivi e altri trattamenti

- Usare esclusivamente detersivi e altri additivi adatti ai lavaggi in lavabiancheria:
  - detersivi in polvere per tutti i tipi di tessuto, esclusi i delicati. Optare per i detersivi in polvere che contengono candeggina per i bianchi e per l'igienizzazione del bucato

- detersivo liquido, preferibilmente per programmi di lavaggio a bassa temperatura (60 °C max.), per tutti i tipi di tessuto o speciali per la lana.
- Non mischiare tipi diversi di detersivi.
- Per motivi ecologici, non usare una quantità di detersivo superiore a quella consigliata.
- Attenersi alle istruzioni sulla confezione dei detersivi o di altri prodotti senza superare il livello massimo indicato (**MAX**).
- Usare i detersivi consigliati per il tipo e il colore di tessuto, la temperatura del programma e il livello di sporco.

## 11.4 Consigli ecologici

- Impostare un programma senza la fase di prelavaggio per lavare la biancheria normalmente sporca.
- Avviare un programma di lavaggio con il carico massimo di biancheria consentito.
- Qualora le macchie vengano pre-trattate, sarà possibile usare un prodotto per rimuovere le macchie quando viene impostato un programma a basse temperature.
- Per usare la quantità corretta di detersivo, verificare la durezza dell'acqua dell'impianto domestico. Fare riferimento a "Durezza dell'acqua".

## 11.5 Durezza acqua

Se la durezza dell'acqua locale è alta o moderata, consigliamo di usare un decalcificatore dell'acqua per lavabiancheria. Nelle zone in cui l'acqua è dolce non è necessario usare un decalcificatore dell'acqua.

Per scoprire il livello di durezza dell'acqua locale contattare l'ente erogatore locale.

Utilizzare la quantità corretta di decalcificatore. Attenersi alle istruzioni riportate sulle confezioni del prodotto.

## 12. PULIZIA E CURA



### AVVERTENZA!

Fare riferimento ai capitoli sulla sicurezza.

### 12.1 Pulizia esterna

Pulire l'apparecchiatura esclusivamente con acqua tiepida saponata. Asciugare perfettamente tutte le superfici.



### ATTENZIONE!

Non utilizzare alcol, solventi o prodotti chimici.



### ATTENZIONE!

Non pulire le superfici metalliche con detergenti a base di cloro.

### 12.2 Decalcificazione



Se la durezza dell'acqua locale è alta o moderata, consigliamo di usare un decalcificatore dell'acqua per lavabiancheria.

Esaminare a intervalli regolari il cesto al fine di controllare la presenza di calcare.

I detersivi normalmente disponibili in commercio contengono già addolcitori, ma consigliamo di eseguire di tanto in tanto un ciclo col cesto vuoto e un prodotto disincrostante.



Attenersi sempre alle istruzioni riportate sulle confezioni dei prodotti.

### 12.3 Lavaggio di manutenzione

L'uso ripetuto e prolungato di programmi a bassa temperatura può causare depositi di detersivi, residui di lanugine, crescita batterica all'interno del cesto e della vasca. Ciò potrebbe generare cattivi odori e muffa. Per eliminare questi depositi e pulire la parte interna dell'apparecchiatura, eseguire a intervalli regolari lavaggi di manutenzione (almeno una volta al mese):



Rimandiamo al paragrafo dedicato alla "Pulizia del cesto".

### 12.4 Guarnizione della porta con doppio elemento di blocco dell'estremità

Questa apparecchiatura è stata progettata con un **sistema di scarico auto-pulente**, che consente alle fibre di lanugine che cadono dai vestiti di essere scaricate congiuntamente all'acqua, in modo tale che il cliente non debba accedere a quest'area per eseguire interventi di normale manutenzione o pulizia.

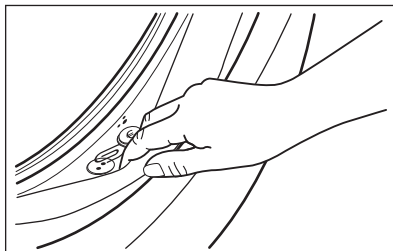

Controllare regolarmente la guarnizione e rimuovere tutti gli oggetti presenti nella parte interna. Monete, bottoni e altri oggetti di piccole dimensioni dimenticati nelle tasche dei vestiti vengono depositati - durante il ciclo di lavaggio - nella porta con doppio elemento di blocco dell'estremità nella guarnizione del foro della porta, dove potranno poi essere comodamente recuperati al termine del ciclo.

### 12.5 Pulizia del cesto

Controllare regolarmente il cesto per evitare depositi indesiderati.

Nel cestello si possono formare depositi di ruggine dovuti a corpi estranei o a tracce di ferro presenti nell'acqua

Pulire il cesto con prodotti adatti all'acciaio inossidabile.



- i** Attenersi sempre alle istruzioni riportate sulle confezioni dei prodotti. Per la pulizia del cesto, non utilizzare prodotti anticalcare acidi, prodotti abrasivi contenenti cloro o pagliette abrasive.

Per una pulizia completa:

1. Togliere tutta la biancheria dal cesto.
2. Disattivare la funzione AutoDose per il detersivo e l'ammorbidente.
3. Eseguire un programma Cotoni con la temperatura più elevata.
4. Aggiungere manualmente una piccola quantità di detersivo in polvere o prodotto specifico nel cestello vuoto per risciacquare eventuali residui rimasti all'interno.

- i** Di tanto in tanto al termine di un ciclo potrebbe comparire sul display l'icona : questo è un consiglio: eseguire la "pulizia del cestello". Dopo l'esecuzione della pulizia del cesto, l'icona scompare.

## 12.6 Pulizia dei serbatoi del cassetto del detersivo e dei serbatoi AutoDose

- !** **ATTENZIONE!**  
Non cambiare marca o tipo di detersivo, ammorbidente o additivi all'interno dei serbatoi, senza prima pulirli.

- i** Prima della pulizia, assicurarsi che tutti gli scomparti siano vuoti.

Al fine di evitare possibili depositi di detersivo secco, ostruzioni di ammorbidente, formazione di muffa nel cassetto del detersivo oppure ostruzioni di additivi liquidi nei serbatoi AutoDose, **eseguire di tanto in tanto le seguenti operazioni di pulizia:**

1. Aprire il cassetto del detersivo. Premere il blocco verso il basso,

come indicato nell'immagine, quindi estrarre il cassetto del detersivo.

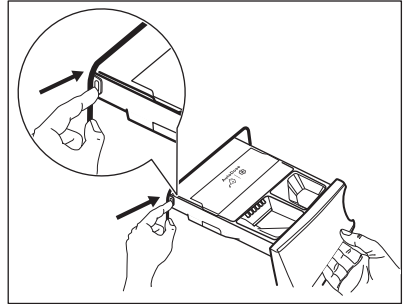

2. Rimuovere l'inserito per l'ammorbidente e, se inserito, il contenitore per il detersivo liquido.

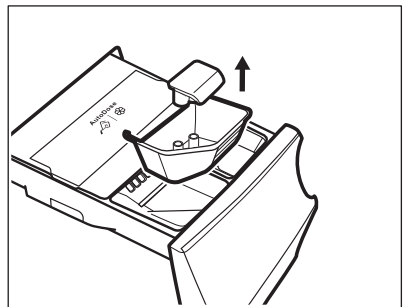
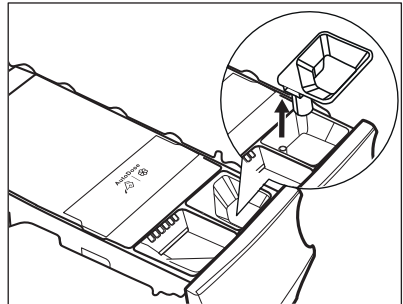

3. Aprire i tappi di scarico di ogni serbatoio e svuotarli nel lavandino.

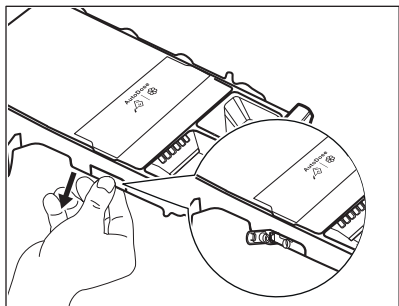

4. Premere il blocco sul retro conformemente a quanto indicato nell'immagine e sollevare il coperchio superiore per eseguire la rimozione.

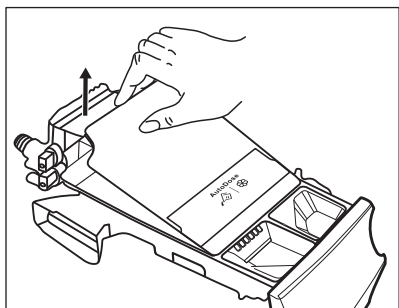
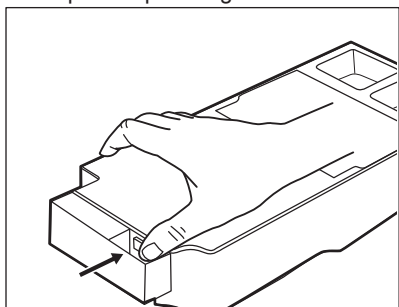

5. Lavare il cassetto e tutti gli inserti sotto l'acqua corrente.

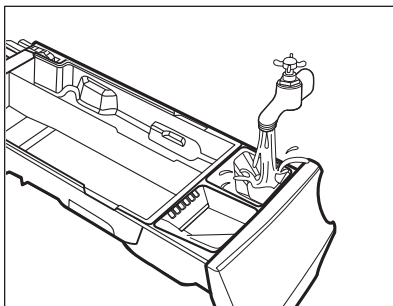

**ATTENZIONE!**  
Non usare spazzole metalliche o affilate e spugne.

6. Capovolgere il cassetto e aprire il coperchio inferiore conformemente a quanto indicato nell'immagine.

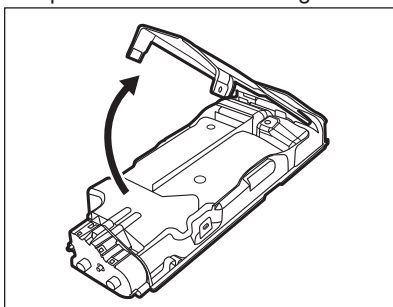

7. Assicurarsi che ogni residuo di detersivo venga rimosso dal nastro convogliatore. Servirsi unicamente di stracci morbidi umidi.
8. Rimettere il coperchio inferiore in posizione allineando i fori sui ganci del cassetto, come indicato nell'immagine. Chiudere fino a che non si sente un "clic".

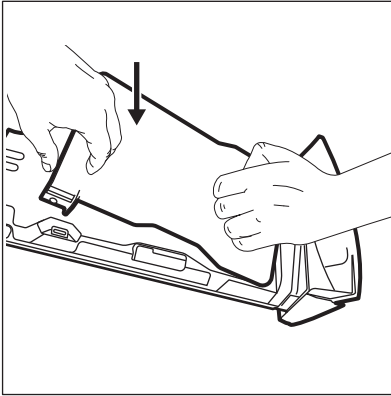

**ATTENZIONE!**  
Premere la copertura inferiore come indicato nell'immagine. Controllare che sia chiusa correttamente.

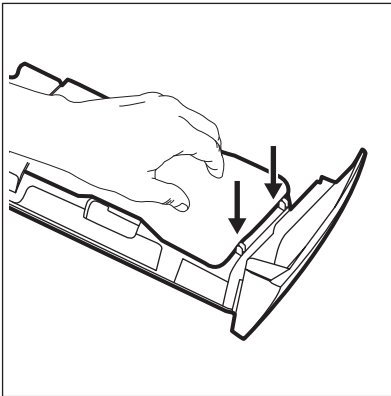

**AVVERTENZA!**  
Non pulire con spazzole affilate e metalliche o altri strumenti, pompe o sensori che si trovano sulla parte posteriore del cassetto detersivo. Ove necessario, servirsi unicamente di stracci morbidi umidi.

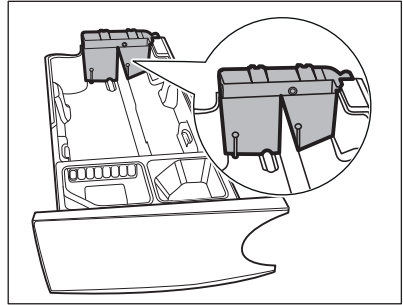

**AVVERTENZA!**  
Qualora restino dei residui sull'area posteriore dei serbatoi, immergere il cassetto del detersivo in acqua tiepida. Non usare attrezzi per eseguire la pulizia. Prima dell'immersione, togliere la maniglia premendo il tasto rosso e far scorrere la maniglia conformemente a quanto indicato nell'immagine.

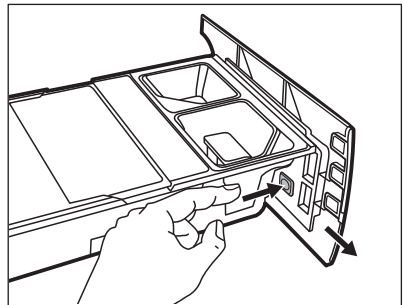

9. Verificare che tutti i residui di detersivo vengano rimossi dalla parte superiore e inferiore dell'alloggiamento del cassetto. Servirsi di una spazzolino per pulire l'alloggiamento.

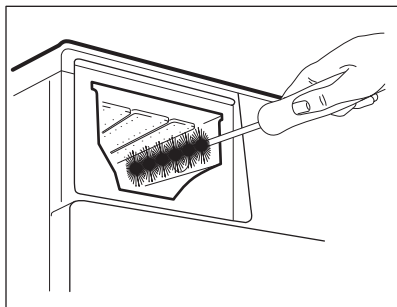

10. Rimontare il cassetto come segue:
  - a. Posizionare la maniglia qualora fosse stata smontata.
  - b. Mettere il coperchio inferiore e premere fino a che non si sente un "clic".
  - c. Mettere il coperchio superiore sullo scomparto dei serbatoi e premere fino a che non si sente un "clic".
  - d. Ricollocare le componenti sullo scomparto manuale.
11. Inserire il cassetto del detersivo nei binari della guida e chiudere delicatamente fino a che non si sente un "clic". Avviare il programma di risciacquo senza indumenti all'interno del cesto.

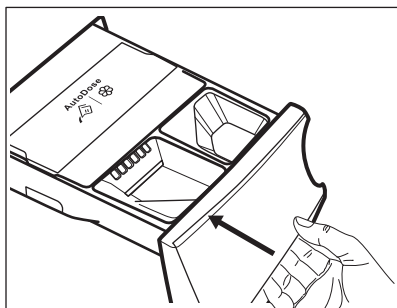

Per ripristinare la funzionalità, riempire i serbatoi con detersivo e ammorbidente. Qualora nei serbatoi vengano messi gli additivi sbagliati sarà possibile ripristinare la situazione usando il tappo di scarico sui due lati del cassetto. Prima di aprire i tappi di scarico verificare di mettere sotto al cassetto una bacinella o contenitori adeguati per raccogliere il liquido. Verificare di chiudere in modo adeguato i tappi prima di eseguire le operazioni di riempimento.

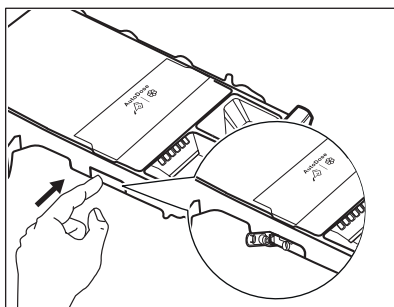

## 12.7 Pulizia della pompa di scarico

Controllare a intervalli regolari il filtro della pompa di scarico e verificare che sia pulito.

Pulire la pompa di scarico se:

- L'apparecchiatura non scarica l'acqua.
- Il cesto non gira.
- L'apparecchiatura emette un rumore anomalo a causa del blocco della pompa di scarico.
- Sul display compare il codice di allarme **E20**

**AVVERTENZA!**

- Scollegare la spina dalla presa di corrente.
- Non togliere il filtro durante il funzionamento dell'apparecchiatura.
- Non pulire la pompa se l'acqua presente nell'apparecchiatura è calda. Attendere che l'acqua si raffreddi.
- Ripetere diverse volte il Passaggio 3 chiudendo e aprendo la valvola fino a che l'acqua non smette di fuoriuscire.

Tenere sempre a portata di mano uno straccio per asciugare l'acqua che potrebbe fuoriuscire quando si toglie il filtro.

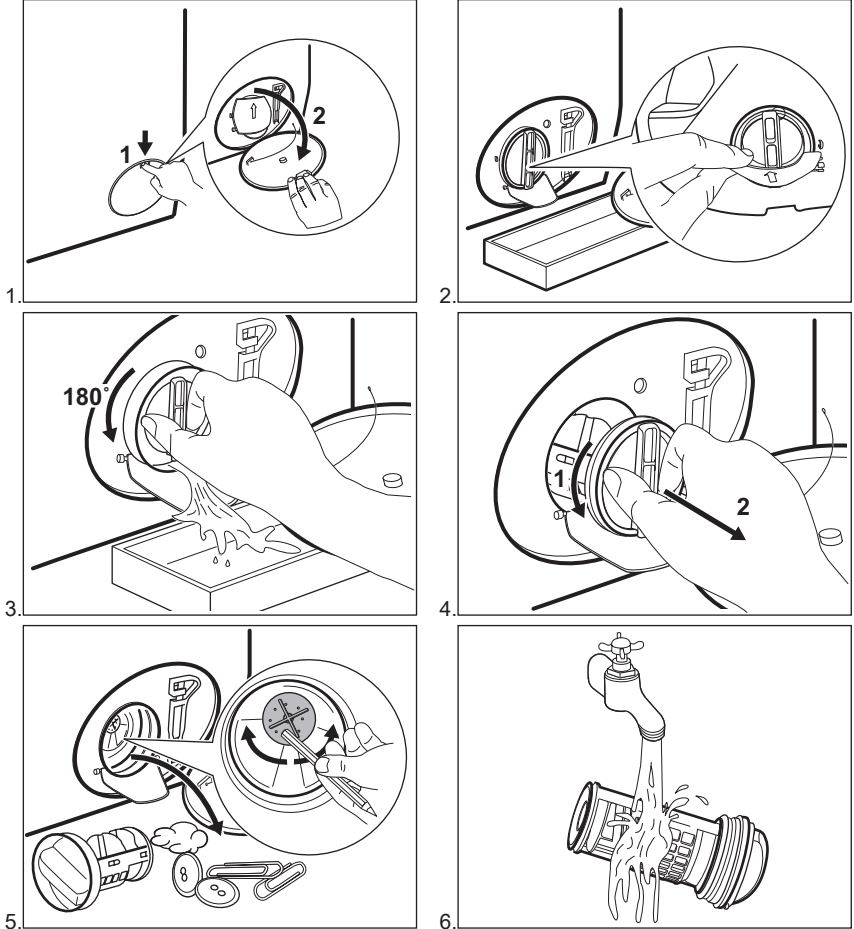
**Procedere come segue per effettuare la pulizia della pompa:**

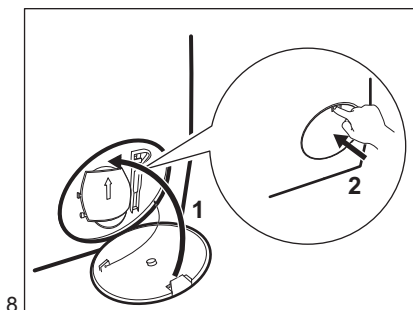
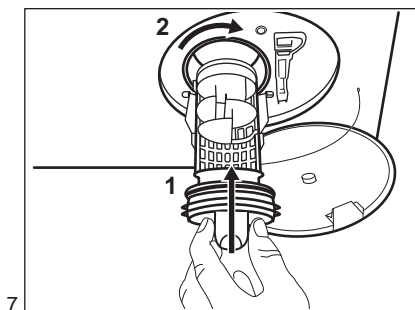

**AVVERTENZA!**

Assicurarsi che il girante della pompa possa ruotare. Se non ruota, contattare il Centro di Assistenza Autorizzato. Accertarsi inoltre di chiudere correttamente il filtro per evitare perdite.

**12.8 Pulizia del tubo di carico e del filtro della valvola**

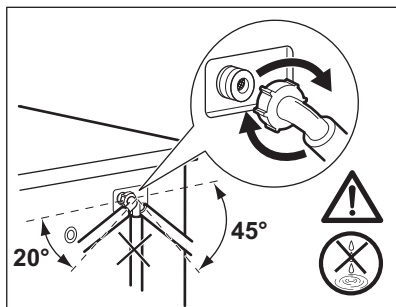
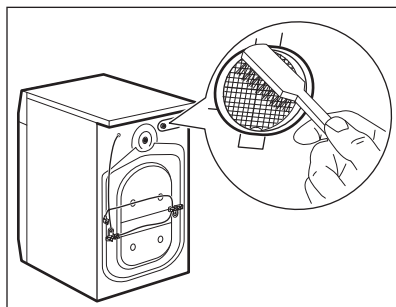
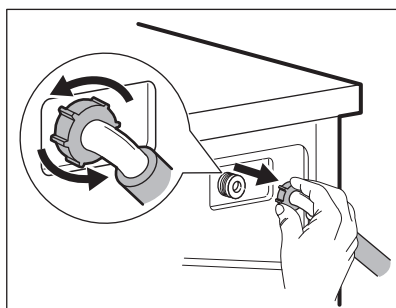
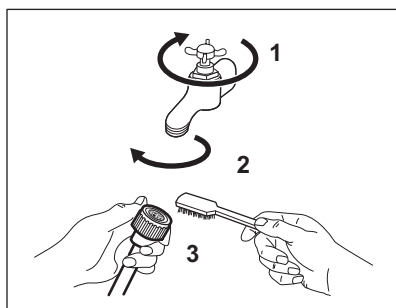

**12.9 Scarico di emergenza**

Qualora il dispositivo non scarichi acqua, eseguire la stessa procedura descritta nel paragrafo "Pulizia della pompa di scarico". Se necessario, pulire la pompa.

**12.10 Precauzioni antigelo**

Se si installa l'apparecchiatura in un luogo in cui la temperatura può raggiungere valori intorno agli 0°C oppure scendere al di sotto di 0°C, togliere l'acqua residua dal tubo di carico dell'acqua e dalla pompa di scarico.

1. Scollegare la spina dalla presa di corrente.
2. Chiudere il rubinetto dell'acqua.
3. Sistemare le due estremità del tubo di carico in un contenitore e lasciare che l'acqua fluisca fuori dal tubo.
4. Svuotare la pompa di scarico. Fare riferimento alla procedura per lo scarico di emergenza.
5. Quando la pompa di scarico è vuota, rimontare il tubo di carico.

**AVVERTENZA!**

Accertarsi che la temperatura sia superiore a 0°C prima di utilizzare nuovamente l'apparecchiatura. Il produttore declina ogni responsabilità per danni causati da basse temperature.

## 13. RISOLUZIONE DEI PROBLEMI

**AVVERTENZA!**

Fare riferimento ai capitoli sulla sicurezza.

### 13.1 Introduzione

L'apparecchiatura non si avvia o si blocca durante il funzionamento.

Cercare dapprima di risolvere il problema (fare riferimento alla tabella). Nel caso in cui il problema persista, contattare il Centro di Assistenza Autorizzato.



**AVVERTENZA!**

Scollegare la spina dalla presa di corrente prima di eseguire qualsiasi controllo.

**In caso di problemi di entità maggiore, i segnali acustici si mettono in funzione, sul display compare un codice di allarme e il tasto Avvio/Pausa  potrebbe lampeggiare continuamente:**

- **E1** - Frequenza dell'alimentazione fuori gamma.
- **E2** - Tensione di alimentazione troppo alta.
- **E3** - Tensione di alimentazione troppo bassa.
- **E9** - Guasto interno. Spegnerla e riaccenderla. Il programma non si è concluso correttamente o l'apparecchiatura si è fermata troppo presto. Se il codice allarme compare nuovamente, contattare il Centro Assistenza Autorizzato e comunicare l'avvertenza.
- **E11** - L'apparecchiatura non carica l'acqua in modo appropriato. Dopo il controllo corretto, avviare nuovamente l'apparecchiatura premendo il tasto Avvio/Pausa  e l'apparecchiatura prova a riprendere il ciclo. Qualora l'errore persista il codice allarme compare nuovamente.
- **E21** - L'apparecchiatura non scarica l'acqua.
- **E41** - L'oblò è aperto o non è chiuso correttamente. Controllare la porta!



Se l'apparecchiatura è stata caricata eccessivamente, estrarre alcuni capi dal cesto e/o tenere chiusa la porta toccando il tasto Avvio/Pausa  fino a che la spia  non smette di lampeggiare (vedi figura sottostante).

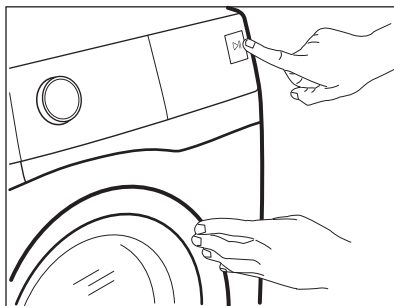

## 13.2 Possibili guasti

Problema	Possibile soluzione
L'programma non si avvia.	<ul style="list-style-type: none"> <li>• Verificare che la spina sia collegata alla presa elettrica.</li> <li>• Controllare che la porta dell'apparecchiatura sia chiusa.</li> <li>• Assicursi che il fusibile all'interno del quadro elettrico non sia danneggiato.</li> <li>• Assicurarsi di aver premuto il tasto Avvio/Pausa .</li> <li>• Se è stata impostata la Partenza ritardata, annullare l'impostazione o attendere il termine del conto alla rovescia.</li> <li>• Disattivare la funzione Sicurezza bambino se attiva.</li> <li>• Controllare la posizione della manopola sul programma selezionato.</li> </ul>
L'apparecchiatura non carica l'acqua in modo appropriato.	<ul style="list-style-type: none"> <li>• Controllare che il rubinetto dell'acqua sia aperto.</li> <li>• Controllare che la pressione dell'acqua di alimentazione non sia troppo bassa. Per ottenere informazioni a questo proposito, contattare l'ente erogatore locale.</li> <li>• Controllare che il rubinetto dell'acqua non sia ostruito.</li> <li>• Verificare che il tubo di carico non sia attorcigliato, danneggiato o piegato.</li> <li>• Controllare che il collegamento del tubo di carico dell'acqua sia stato eseguito correttamente.</li> <li>• Assicurarsi che il filtro del tubo di carico e il filtro della valvola non siano ostruiti. Fare riferimento al capitolo "Pulizia e cura".</li> </ul>
L'apparecchiatura carica e scarica immediatamente l'acqua.	<ul style="list-style-type: none"> <li>• Accertarsi che il tubo di scarico sia nella posizione corretta. Il tubo flessibile potrebbe essere posizionato troppo basso. Fare riferimento alla sezione "Istruzioni di installazione".</li> </ul>



Problema	Possibile soluzione
L'apparecchiatura non scarica l'acqua.	<ul style="list-style-type: none"> <li>• Controllare che lo scarico del lavello non sia ostruito.</li> <li>• Verificare che il tubo di scarico non sia attorcigliato o piegato.</li> <li>• Controllare che il filtro di scarico non sia ostruito. Pulire il filtro, se necessario. Fare riferimento al capitolo "Pulizia e cura".</li> <li>• Controllare che il raccordo del tubo di scarico sia stato eseguito correttamente.</li> <li>• Impostare il programma di scarico se si seleziona un programma senza fase di scarico.</li> <li>• Impostare il programma di scarico se si sceglie un'opzione che termina con l'acqua in vasca.</li> </ul>
La fase di centrifuga non si avvia o il ciclo di lavaggio dura più a lungo del normale.	<ul style="list-style-type: none"> <li>• Impostare il programma di centrifuga.</li> <li>• Controllare che il filtro di scarico non sia ostruito. Pulire il filtro, se necessario. Fare riferimento al capitolo "Pulizia e cura".</li> <li>• Sistemare manualmente i capi nella vasca e riavviare la fase di centrifuga. Il problema può essere legato a problemi di sbilanciamento.</li> </ul>
Presenza di acqua sul pavimento.	<ul style="list-style-type: none"> <li>• Assicurarsi che i raccordi dei tubi dell'acqua siano serrati e non vi siano perdite d'acqua.</li> <li>• Verificare che i tubi di carico e scarico dell'acqua non siano danneggiati.</li> <li>• Assicurarsi di utilizzare il detersivo adeguato e la giusta quantità.</li> </ul>
Non è possibile aprire la porta.	<ul style="list-style-type: none"> <li>• Verificare che sia stato selezionato un programma di lavaggio che si conclude con l'acqua nella vasca.</li> <li>• Assicurarsi che il programma di lavaggio sia terminato.</li> <li>• Impostare il programma di scarico o di centrifuga se è presente dell'acqua nel cesto.</li> <li>• Assicurarsi che l'apparecchiatura sia alimentata dalla corrente elettrica.</li> <li>• Questo problema può essere causato da un malfunzionamento dell'apparecchiatura. Contattare il Centro Assistenza Autorizzato.</li> <li>• Controllare che non sia attivato l'Avvio remoto. Disattivarla.</li> </ul>
Sul display non viene mostrato l'indicatore wireless  .	<ul style="list-style-type: none"> <li>• Controllare il segnale wireless.</li> <li>• Controllare che la connessione wireless sia attiva. Consultare il paragrafo "Configurazione della connessione wireless della lavatrice" nel capitolo "Wi-Fi - impostazione connettività".</li> <li>• Controllare la rete e il router di casa.</li> <li>• Riavviare il router.</li> <li>• Contattare il fornitore del servizio wireless qualora dovessero esserci ulteriori problemi con la rete wireless.</li> </ul>

Problema	Possibile soluzione
L'App non si collega all'apparecchiatura.	<ul style="list-style-type: none"> <li>• Controllare il segnale wireless.</li> <li>• Controllare se il dispositivo smart è collegato alla rete wireless.</li> <li>• Controllare la rete e il router di casa.</li> <li>• Riavviare il router.</li> <li>• Contattare il fornitore del servizio wireless qualora dovessero esserci problemi con la rete wireless.</li> <li>• L'apparecchiatura, il dispositivo smart o entrambi devono essere nuovamente configurati dato che è stato installato un router oppure è stata modificata la configurazione del router.</li> </ul>
L'App non si collega frequentemente all'apparecchiatura.	<ul style="list-style-type: none"> <li>• Verificare che il segnale wireless raggiunga l'apparecchiatura. Provare a spostare il router di casa quanto più vicino possibile all'apparecchiatura; in alternativa, prendere in considerazione l'ipotesi di acquistare un estensore della gamma di copertura wireless.</li> <li>• Verificare che il segnale wireless non sia disturbato dal microonde. Spegnerlo e il telecomando contemporaneamente.</li> </ul>
L'apparecchiatura emette un rumore anormale e vibra.	<ul style="list-style-type: none"> <li>• Assicurarsi che il livellamento dell'apparecchiatura sia corretto. Fare riferimento alla sezione "Istruzioni di installazione".</li> <li>• Assicurarsi che l'imballaggio e/o i dadi per il trasporto siano stati rimossi. Fare riferimento alla sezione "Istruzioni di installazione".</li> <li>• Aggiungere altri capi nel cesto. Il carico potrebbe essere insufficiente.</li> </ul>
La durata del programma aumenta o diminuisce durante l'esecuzione del programma.	<ul style="list-style-type: none"> <li>• SensiCare System consente di regolare la durata del programma a seconda del tipo e delle dimensioni del carico di bucato. Consultare la "Funzione di rilevamento del carico SensiCare System" nel capitolo "Utilizzo quotidiano".</li> </ul>
I risultati del lavaggio non sono soddisfacenti.	<ul style="list-style-type: none"> <li>• Aumentare la dose di detersivo o utilizzare un altro prodotto.</li> <li>• Utilizzare un prodotto speciale per eliminare le macchie difficili prima di lavare la biancheria.</li> <li>• Accertarsi di impostare la temperatura corretta.</li> <li>• Ridurre il carico di biancheria.</li> <li>• In fase di utilizzo dei serbatoi AutoDose, verificare che non siano vuoti.</li> <li>• In fase di utilizzo dei serbatoi AutoDose, verificare il dosaggio del detersivo/ammorbidente pre-impostato. Rimandiamo al paragrafo "Impostazioni di base" nel capitolo "La Tecnologia AutoDose".</li> <li>• Accertarsi di aver pulito i serbatoi AutoDose prima di usare detersivi, ammorbidenti o additivi di tipo e marche diverse.</li> </ul>

Problema	Possibile soluzione
Troppa schiuma nel cestito durante il ciclo di lavaggio.	<ul style="list-style-type: none"> <li>• Ridurre la quantità di detersivo.</li> <li>• In fase di utilizzo dei serbatoi AutoDose, verificare il dosaggio del detersivo/ammorbidente pre-impostato. Rimandiamo al paragrafo "Impostazioni di base" nel capitolo "La Tecnologia AutoDose".</li> </ul>
Il livello di detersivo/ammorbidente non cala nei serbatoi AutoDose dopo il lavaggio.	<ul style="list-style-type: none"> <li>• Non si tratta di un'anomalia di funzionamento: i serbatoi sono abbastanza grandi e il consumo di detersivo potrebbe non essere così chiaramente visibile.</li> </ul>
Dopo il ciclo di lavaggio ci sono alcuni residui di detersivo del cassetto del detersivo.	<ul style="list-style-type: none"> <li>• Verificare che l'aletta si trovi nella posizione corretta (SU per detersivo in polvere - GIÙ per detersivo liquido).</li> <li>• Verificare di aver utilizzato il cassetto del detersivo in linea con le indicazioni fornite nel presente manuale dell'utente.</li> </ul>

Una volta effettuati questi controlli, attivare l'apparecchiatura. Il programma riprende dal punto in cui era stato interrotto.

In caso di ricomparsa dell'anomalia, contattare il Centro di Assistenza Autorizzato.

Se il display mostra altri codici di allarme, disattivarli e attivare l'apparecchiatura. In caso di ricomparsa dell'anomalia, contattare il Centro di Assistenza Autorizzato.

## 14. VALORI DI CONSUMO







I valori indicati sono stati ottenuti in condizioni di laboratorio con standard pertinenti. I dati possono essere influenzati da diversi fattori: la quantità e il tipo di biancheria e la temperatura dell'ambiente. Anche la pressione dell'acqua, la tensione di alimentazione e la temperatura dell'acqua in ingresso possono influire sulla durata del programma di lavaggio.



Le specifiche tecniche possono variare senza preavviso al fine di migliorare la qualità del prodotto.

Programmi	Carico (kg)	Consumo di energia elettrica (kWh)	Consumo d'acqua (litri)	Durata indicativa del programma (minuti)	Umidità residua (%) <sup>1)</sup>
Cotoni 60°C	8	1,89	88	230	52
Cotoni 40°C	8	1,20	88	215	52
Sintetici 40°C	4	0,78	59	135	35

Programmi	Carico (kg)	Consumo di energia elettrica (kWh)	Consumo d'acqua (litri)	Durata indicativa del programma (minuti)	Umidità residua (%) <sup>1)</sup>
Delicati 40°C	2	0,47	47	55	35
Lana 30°C	1,5	0,26	67	75	30
<b>Programmi standard per cotone</b> 					
Cotone standard 60°C 	8	0,77	50	275	52
Cotone standard 60°C 	4	0,49	36	250	52
Cotone standard 40 °C 	4	0,49	36	250	52

1) Al termine della fase di centrifuga.

Modalità Spento (W)	Modalità Acceso (W)
0.30	0.30

Consumo di energia in modalità standby di rete (W)	Time per lo standby di rete (min.)
2.00	15

Le informazioni riportate nel grafico qui sopra sono in conformità con la direttiva della Commissione Europea 1015/2010 che implementa la direttiva 2009/125/EC e il regolamento della commissione UE numero. 1275/2008.

## 15. DATI TECNICI

Dimensione	Larghezza/Altezza/Profondità/Profondità totale	600 mm/ 850 mm/ 631 mm/ 660 mm
Collegamento elettrico	Tensione Potenza totale Fusibile Frequenza	230 V 2200 W 10 A 50 Hz
Coperchio di protezione che impedisce l'ingresso di sporco e umidità, eccetto dove l'apparecchiatura a bassa tensione non ha una protezione contro l'umidità		IPX4

Pressione dell'acqua di alimentazione	Minimo Massimo	0,5 bar (0,05 MPa) 8 bar (0,8 MPa)
Alimentazione dell'acqua <sup>1)</sup>		Acqua fredda
Carico massimo	Cotone (Cotton)	8 kg
Classe di efficienza energetica		A+++
Velocità di centrifuga	Velocità massima di centrifuga	1351 giri/minuto

<sup>1)</sup> Collegare il tubo di carico dell'acqua a un rubinetto con 3/4" filettatura.

## 16. ACCESSORI

**16.1** Disponibile su [www.electrolux.com/shop](http://www.electrolux.com/shop) o da un rivenditore autorizzato



Solo l'uso di accessori approvati da ELECTROLUX garantisce la conformità agli standard di sicurezza dell'apparecchiatura. In caso di impiego di ricambi non approvati, i reclami non avranno seguito.

### 16.2 Kit piastre di fissaggio (4055171146)

Disponibile presso il vostro distributore autorizzato.

Se si installa l'apparecchiatura su di uno zoccolo, fissarla nelle piastre di fissaggio.

Leggere attentamente le istruzioni fornite con l'accessorio.

### 16.3 Kit di installazione in colonna

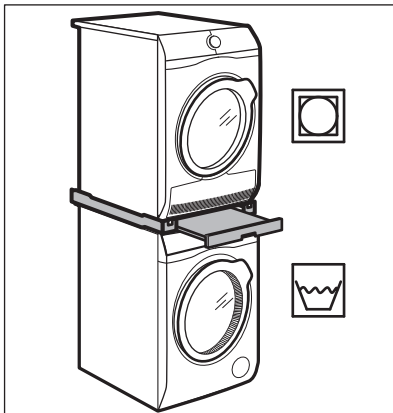

L'asciugatrice può essere installata in colonna al di sopra della lavabiancheria **soltanto utilizzando l'appropriato kit di installazione in colonna prodotto ed approvato da ELECTROLUX.**



Verificare il kit di impilatura compatibile controllando la profondità delle proprie apparecchiature.

Il kit di installazione in colonna può essere usato solo con le apparecchiature indicate nel libretto fornito con l'accessorio.

Leggere attentamente le istruzioni fornite con l'apparecchiatura e con l'accessorio.



#### **AVVERTENZA!**

Non sistemare l'asciugabiancheria sotto alla lavabiancheria.

## 16.4 Piedistallo con cassetto

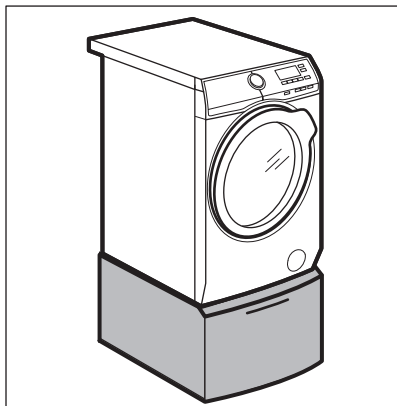

Per sollevare l'apparecchiatura; inoltre semplifica il carico e lo scarico del bucato.

Il cassetto può essere utilizzato per conservare tutto ciò che riguarda la biancheria come ad es.: asciugamani, prodotti per la pulizia ed altro.

Leggere attentamente le istruzioni fornite con l'accessorio.

## 17. GUIDA RAPIDA

### 17.1 Utilizzo quotidiano

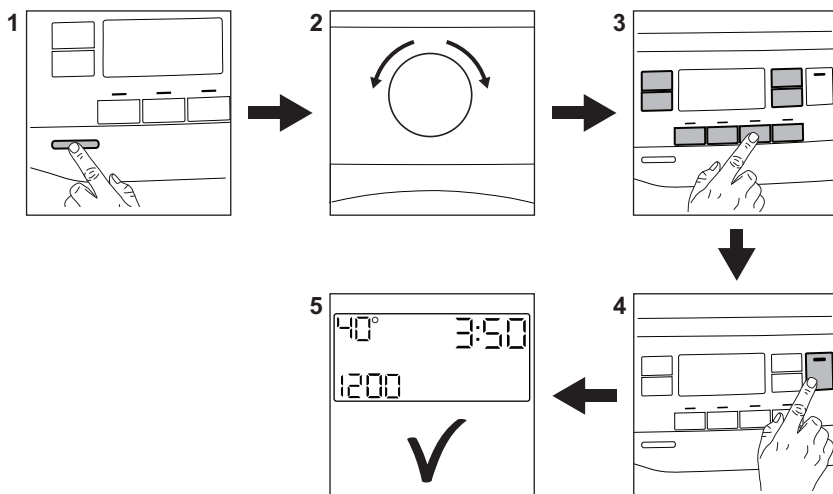

Collegare la spina alla presa di corrente.

Aprire il rubinetto dell'acqua.

Caricare la biancheria.

Versare il detersivo e altri trattamenti nello scomparto adeguato del cassetto del detersivo.

**Quando vengono usati i serbatoi AutoDose**, il detersivo e l'ammorbidente

vengono varicati automaticamente.

Verificare che i serbatoi non siano vuoti.

**Quando vengono usati gli scomparti manuali**, versare il detersivo e altri trattamenti nello scomparto adeguato.

**i** Quando viene usato un detersivo liquido nello scomparto manuale, inserire il contenitore per il detersivo liquido.

1. Premere il tasto **On/Off** per accendere l'apparecchiatura.
2. Ruotare il selettore programma per impostare il programma desiderato.
3. Impostare le opzioni desiderate per mezzo dei pulsanti touch corrispondenti.

4. Per avviare il programma, premere il pulsante **Avvio/Pausa** .
5. L'apparecchiatura si avvia. Al termine del programma, togliere il bucato.

Premere il tasto **On/Off** per spegnere l'apparecchiatura.

## 17.2 Pulizia del filtro della pompa di scarico

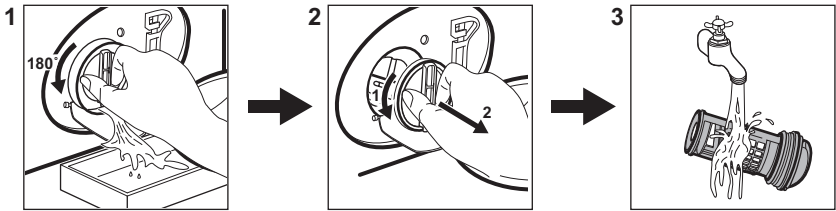

Pulire il filtro a intervalli regolati, e in particolar modo se il codice allarme  viene visualizzato sul display.

## 17.3 Programmi

Programmi	rid.	Descrizione del prodotto
<b>Cotoni</b>	8 kg	Cotone bianco e colorato.
 <b>Cotoni Eco</b>	8 kg	Cotone bianco e colorato. Programmi standard per i valori di consumo dell'etichetta energetica.
<b>Sintetici</b>	4 kg	Capi in tessuti sintetici o misti.
<b>Delicati</b>	2 kg	Tessuti delicati quali capi acrilici, in viscosa e poliestere.
<b>Rapido 20'</b>	3 kg	Tessuti sintetici e misti. Sporco leggero e capi da rinfrescare.
<b>Risciacquo</b>	8 kg	Tutti i tessuti, eccetto lana e tessuti molto delicati. Programma per risciacquo e centrifuga.

Programmi	rid.	Descrizione del prodotto
<b>Centrifuga/Scarico</b>	8 kg	Tutti i tessuti, eccetto lana e tessuti molto delicati. Programma per centrifuga e scarico dell'acqua.
<b>Vapore Anti-Allergy</b>	8 kg	Capi in cotone bianco. Questo programma aiuta anche a rimuovere germi e batteri.
<b>Piumoni</b>	3 kg	Un piumino sintetico singolo, copriletto, piumone.
 <b>Seta</b>	0,5 kg	Programma speciale per capi in seta e sintetici misti.
 <b>Lana</b>	1,5 kg	Lana lavabile a macchina, lana lavabile a mano e indumenti delicati.
<b>Sport</b>	4 kg	Capi sportivi.
 <b>Outdoor</b>	2,5 kg <sup>1)</sup> 1 kg <sup>2)</sup>	Indumenti sportivi moderni per attività outdoor.
<b>Denim</b>	4 kg	Indumenti in denim.

1) Programma di lavaggio.

2) Programma di lavaggio e fase di impermeabilizzazione.

## 18. FOGLIO INFORMATIVO PRODOTTO, IN RIFERIMENTO AL REGOLAMENTO UE 1369/2017

Foglio informativo prodotto	
Marchio Commerciale	ELECTROLUX
Modello	EW6F384WQ, PNC914916305
Capacità nominale in kg	8
Classe di efficienza energetica	A+++
Consumo annuo di energia in kWh/anno, basato su 220 cicli di lavaggio standard per programmi per tessuti di cotone a 60 °C e 40 °C a pieno carico e a carico parziale e consumo dei modi a basso consumo energetico. Il consumo effettivo dipende dalle modalità di utilizzo dell'apparecchio.	137,0
Consumo energetico del programma cotone standard a 60 °C a pieno carico in kWh	0,77
Consumo energetico del programma cotone standard a 60 °C a carico parziale in kWh	0,49



Consumo energetico del programma cotone standard a 40 °C a carico parziale in kWh	0,49
Consumo energetico ponderato in modo spento in W	0,30
Consumo energetico ponderato in modo left-on in W	0,30
Consumo di acqua in litri/anno, basato su 220 cicli di lavaggio standard per programmi per tessuti di cotone a 60 °C e 40 °C a pieno carico e a carico parziale. Il consumo effettivo dipende dalle modalità di utilizzo dell'apparecchio.	10000
Classe di efficienza della centrifuga su una scala da G (efficienza minima) ad A (efficienza massima)	B
Velocità massima della centrifuga in giri/min	1351
Grado di umidità residua in %	52
Il "programma standard a 60 °C per tessuti di cotone" e il "programma standard a 40 °C per tessuti di cotone" sono i programmi di lavaggio standard ai quali fanno riferimento le informazioni sull'etichetta e sulla scheda, che questi programmi sono adatti per lavare biancheria di cotone che presenta un grado di sporco normale e che sono i programmi più efficienti in termini di consumo combinato di energia e acqua.	-
Durata del "programma standard per tessuti di cotone a 60 °C" a pieno carico in minuti	275
Durata del "programma standard per tessuti di cotone a 60 °C" a carico parziale in minuti	250
Durata del "programma standard per tessuti di cotone a 40 °C" a carico parziale in minuti	250
Durata del modo left on in minuti	5
Emissioni di rumore aereo in db(A) lavaggio	51
Emissioni di rumore aereo in db(A) centrifugazione	75
Apparecchiatura da incasso S/N	No

Le informazioni riportate nel grafico qui sopra sono in conformità con la direttiva della Commissione Europea 1015/2010 che implementa la direttiva 2009/125/CE.

## 19. CONSIDERAZIONI SULL'AMBIENTE

Riciclare i materiali con il simbolo . Buttare l'imballaggio negli appositi contenitori per il riciclaggio. Aiutare a proteggere l'ambiente e la salute umana e a riciclare rifiuti derivanti da apparecchiature elettriche ed elettroniche. Non smaltire le

apparecchiature che riportano il simbolo  insieme ai normali rifiuti domestici. Portare il prodotto al punto di riciclaggio più vicino o contattare il comune di residenza.





www.electrolux.com/shop



192923231-A-402019

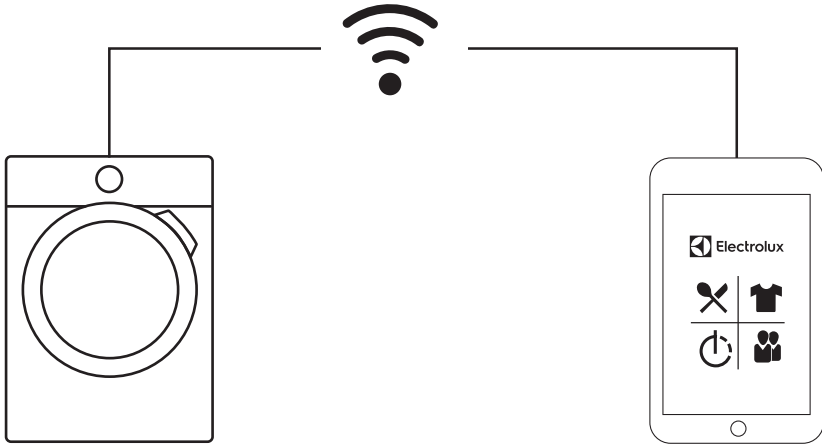

electrolux.com/app



The software included in this product contains copyrighted software that is licensed under the BSD, GPL-2.0, LGPL-2.0, LGPL-2.1, zLib, MIT, ISC, Apache 2.0 and others. It is possible to display the complete copy of the licenses in the Electrolux App that can be downloaded from the corresponding App store from the License menu section. It is possible to download the source code of the open source software used in the product by searching for Wi-Fi Module Software version in NIUX subfolder at the following website: <http://electrolux.opensourcerepository.com>.

