



GE APPLIANCES

# stanza condizionatori d'aria

## Manuale di istruzioni e installazione

|                 |                |
|-----------------|----------------|
| GES-NJGB25IN-1  | GES-NMG25IN    |
| GES-NJGW25IN-1  | GES-NMG35IN    |
| GES-NJGB35IN-1  | GES-NMG50IN    |
| GES-NJGW35IN-1  | GES-NMG70IN    |
| GES-NJGB50IN    | GES-NIG25IN    |
| GES-NJGW50IN    | GES-NIG35IN    |
| GES-NM25IN M    | GES-NM35IN M   |
| GES-NJGB25IN-20 | GES-NMG25IN-20 |
| GES-NJGB35IN-20 | GES-NMG35IN-20 |
| GES-NJGB50IN-20 | GES-NMG50IN-20 |
| GES-NJGW25IN-20 | GES-NMG70IN-20 |
| GES-NJGW35IN-20 | GES-NIG25IN-20 |
| GES-NJGW50IN-20 | GES-NIG35IN-20 |

|   |    |
|---|----|
| <i>Informazioni sulla sicurezza</i>     | 2  |
| <i>Parti e funzioni</i>                 | 4  |
| <i>Funzionamento</i>                    | 5  |
| <i>Installazione dell'unità interna</i> | 12 |
| <i>Manutenzione</i>                     | 15 |
| <i>Risoluzione dei problemi</i>         | 16 |
| <i>Specifiche</i>                       | 17 |

scrivere il modello e i numeri di serie

modello # \_\_\_\_\_

serie # \_\_\_\_\_





Questo apparecchio è riempito con R32

# INFORMAZIONI IMPORTANTI SULLA SICUREZZA. LEGGERE TUTTE LE ISTRUZIONI PRIMA DELL'USO.

## Informazioni Sulla Sicurezza

 Questo è il simbolo di pericolo. Questo simbolo ti avvisa gli pericoli che possono uccidere o ferire te o gli altri. tutti i messaggi di sicurezza seguiranno il simbolo di pericolo e la parola "pericolo", "attenzione" o "cautela". Queste parole sono definite come:

 **pericolo** Indica una situazione pericolosa che, se non evitata, può provocare il decesso o lesioni gravi.

 **attenzione** Indica una situazione pericolosa che, se non evitata, può provocare il decesso o lesioni gravi.

 **cautela** Indica una situazione pericolosa che, se non evitata, può provocare lievi o moderate lesioni.

## **ATTENZIONE**

Per la vostra sicurezza, le informazioni contenute in questo manuale devono essere seguite per ridurre al minimo il rischio di incendi o esplosioni, scosse elettriche, o per evitare danni materiali, lesioni personali o la perdita della vita.

Non rimuovere e reinserire ripetutamente la spina per fermare e avviare il prodotto. Non collocare nulla sopra l'unità interna.

Non appendere nulla sull'unità interna.

Non fissare nulla sull' interna.

Durante la pulizia dell'unità interna MAI versare acqua sopra il prodotto. Non utilizzare mezzi per accelerare il processo di sbrinamento o per pulire che siano diversi da quelli raccomandati dal produttore.

Durante la pulizia dell'unità interna Non usare mai un panno bagnato gocciolante. Sempre assicurarsi che il tessuto è asciutto

o leggermente umido. L'apparecchio deve essere conservato in una stanza senza fonti di ignizione a funzionamento continuo (ad esempio: fiamme libere, un apparecchio a gas in funzione o un riscaldatore elettrico in funzione). Non perforare né bruciare.

Siate consapevoli del fatto che i refrigeranti potrebbero non avere un odore. L'apparecchio deve essere installato, messo in funzione e conservato in una stanza con una superficie del suolo più grande di 3m<sup>2</sup>.

## PRECAUZIONI DI SICUREZZA

### **ATTENZIONE**

Rischio di scossa elettrica. Può causare lesioni o morte. Per la vostra sicurezza, le informazioni contenute in questo manuale devono essere seguite per ridurre al minimo il rischio di incendi, scosse elettriche o lesioni personali.

- Usare questo apparecchio solo per lo scopo previsto, come descritto in questo manuale di istruzioni.
- Questo condizionatore d'aria deve essere installato correttamente secondo le istruzioni di installazione prima di essere utilizzato.
- Non scollegare mai il condizionatore d'aria tirando il cavo di alimentazione. prendere sempre saldamente la spina ed estrarla dalla presa.
- Se il cavo di alimentazione è danneggiato, deve essere sostituito da personale qualificato al fine di evitare rischi. Un cavo di alimentazione danneggiato deve essere sostituito con un nuovo cavo di alimentazione da parte del produttore e non riparato. Non utilizzare un cavo che mostra crepe o abrasioni sulla superficie o alle estremità della spina o connettore.
- Spegner e scollegare il condizionatore d'aria prima di eseguire qualsiasi intervento di manutenzione o di pulizia.
- Non mettere le dita o altri oggetti vicino alla griglia di ventilazione mentre il prodotto è ancora collegato alla rete elettrica.

NOTE: Tutta la manutenzione deve essere effettuata da una persona qualificata

- Per la vostra sicurezza . non conservare o utilizzare materiali combustibili, benzina o altri vapori o liquidi infiammabili in prossimità di questo o di altri elettrodomestici.
- Tutti i condizionatori contengono refrigeranti, che secondo la legge federale devono essere rimossi prima dello smaltimento del prodotto. Se si sbarazza di un vecchio prodotto con i refrigeranti, verificare con azienda di smaltimento su di cosa fare.
- Questo apparecchio può essere utilizzato da bambini di età maggiore di 8 anni e da person e con capacità fisiche, sensoriali o mentali ridotte o la mancanza di esperienza e conoscenza solo se sono stati controllati o istruiti all'uso dell'apparecchio in modo sicuro e capire i pericoli connessi .
- I bambini non devono giocare con l'apparecchio.
- Pulizia e manutenzione utente non devono essere effettuate da parte dei bambini senza sorveglianza.
- Tenere sempre il telecomando e le sue batterie fuori dalla portata dei bambini e neonati, anche durante l'uso normale e le batterie in caso di sostituzione usurate. batterie esauste devono essere eliminati in modo sicuro e in conformità alla normativa vigente.
- Non ostruire o coprire la griglia di ventilazione del condizionatore d'aria.
- Non rimuovere la protezione del ventilatore.

## CONSERVARE QUESTE ISTRUZIONI

# INFORMAZIONI IMPORTANTI SULLA SICUREZZA. LEGGERE TUTTE LE ISTRUZIONI PRIMA DELL'USO.

---

## **ATTENZIONE**

Non utilizzare un refrigerante diverso da quello specificato sull'unità esterna (R32) durante l'installazione, lo spostamento e la riparazione. L'utilizzo di altri refrigeranti potrebbe causare problemi o danneggiare l'unità, e lesionare la persona.

## COME COLLEGARE L'ENERGIA ELETTRICA

---

### **ATTENZIONE**

Rischio di scossa elettrica. Può causare lesioni o morte. Questo apparecchio deve essere messo a terra. L'interruttore del condizionatore dovrebbe essere un interruttore onnipolare; e la distanza tra i due contatti non dovrebbe essere inferiore a 3mm. Tali mezzi di scollegamento devono essere incorporati nel cablaggio

- Gli interruttori devono essere installati.
- Il cavo di alimentazione di questo apparecchio è dotato di un CEE7 / 7 spina di messa a terra che si accoppia con più presa europea per ridurre al minimo la possibilità del rischio di scossa elettrica.
- Avere la presa a muro e circuito da un elettricista qualificato per verificare che la presa sia collegata a terra.
- Quando si incontra una presa senza messa a terra, è vostra responsabilità personale e l'obbligo di essere sostituita con una presa a muro con messa a terra.

### **ATTENZIONE**

Rischio di scossa elettrica. Può causare lesioni o morte.

- Il condizionatore d'aria deve sempre essere collegato a una presa elettrica singola con una tensione nominale che corrisponde alla targhetta. Questo offre le migliori prestazioni e impedisce anche sovraccarico dell'impianto elettrico domestico elettrici che potrebbero causare un rischio di incendio di surriscaldamento dei fili.
- Fare riferimento alla sezione di installazione dell'unità interna per specifiche esigenze di collegamento elettrico.
- Assicurarsi che tutti i cavi di collegamento che vengono utilizzati per collegare le unità delle porte interne e fuori sono conformi agli standard di sicurezza europea e nazionale applicabili e sono di H07RN-F
- Assicurarsi che il percorso del cavo di collegamento (i) segue edificio tutte le norme e regolamenti installazioni elettriche.
- Assicurarsi che vi sia un facile accesso alla rete di alimentazione, in modo che la potenza possa essere facilmente staccata per la manutenzione e la pulizia.

## UTILIZZO DI CAVI DI ESTENSIONE

---

### **ATTENZIONE**

**RISCHIO DI INCENDIO.**

Potrebbe causare lesioni gravi o la morte.

- NON usare un cavo di prolunga con questo condizionatore d'aria.
- NON usare un adattatore con questo condizionatore d'aria.
- NON usare protezione da sovracorrente o adattatori multi-presa con questo condizionatore d'aria.

---

**LEGGERE E SEGUIRE QUESTE INFORMAZIONI DI SICUREZZA CON ATTENZIONE.  
CONSERVARE QUESTE ISTRUZIONI**

# Parti e funzioni

## Unità interna

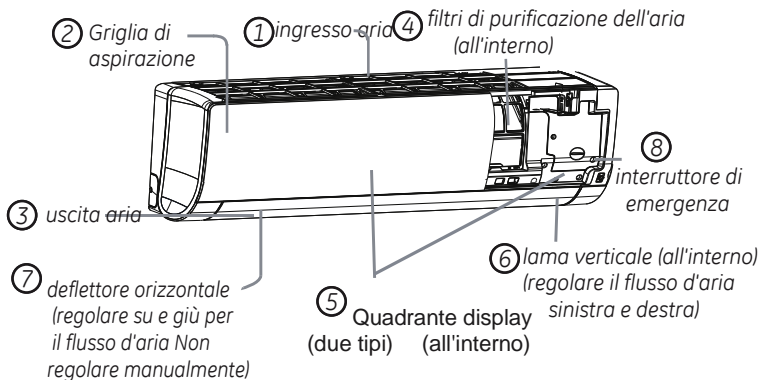

### Scheda del display



- 1 Foro di ricezione del segnale
- 2 Visualizzazione temperatura ambiente
- 3 Icona CONDIZIONATORE
- 4 Icona RISCALDAMENTO
- 5 Icona BENESSERE
- 6 Icona DEUMIDIFICATORE

Quando riceve il segnale del telecomando, viene visualizzata la temperatura impostata e dopo viene visualizzata la temperatura della stanza, da prendere solo come riferimento.

|                 |                 |                 |
|-----------------|-----------------|-----------------|
| GES-NJGB25IN-1  | GES-NJGB35IN-1  | GES-NJGB50IN    |
| GES-NJGW25IN-1  | GES-NJGW35IN-1  | GES-NJGW50IN    |
| GES-NJGB25IN-20 | GES-NJGB35IN-20 | GES-NJGB50IN-20 |
| GES-NJGW25IN-20 | GES-NJGW35IN-20 | GES-NJGW50IN-20 |

### Quadrante display

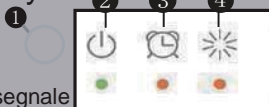

- 1 Foro ricevitore di segnale
- 2 Indicatore di alimentazione (Si illumina quando l'unità si avvia.)
- 3 Indicatore modalità timer / conta ore (Si accende quando viene selezionato il funzionamento del timer.)
- 4 Indicatore modalità operativa (Si accende quando il compressore è acceso.)

GES-NIG25IN GES-NIG35IN GES-NIG25IN-20 GES-NIG35IN-20

### Scheda del display

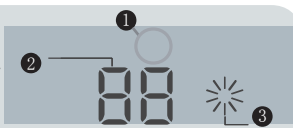

- 1 Ricevitore segnale emesso dal telecomando
- 2 Display temperatura ambiente
- 3 Indicatore modalità di funzionamento (acceso quando il compressore è in marcia)

|                |              |                |
|----------------|--------------|----------------|
| GES-NMG25IN    | GES-NMG50IN  | GES-NMG25IN-20 |
| GES-NMG35IN    | GES-NMG70IN  | GES-NMG35IN-20 |
| GES-NM25IN M   | GES-NM35IN M | GES-NMG50IN-20 |
| GES-NMG70IN-20 |              |                |

Il pannello variare da quello indicato nel manuale a seconda del prodotto acquistato

## Telecomando

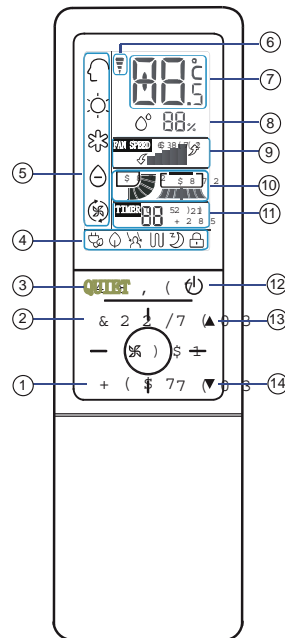

- 5. modalità di funzionamento
- 6. Display invio del segnale
- 7. Display temperatura
- 8. Display Umidità
- 9. Display VELOCITÀ DELLA VENTOLA
- 10. Display SWING movimento SU/GIU' movimento sinistra destra
- 11. Display timer acceso Display timer spento
- 12. ON / OFF pulsante
- 13. TEMP▲ pulsante Ogni volta che si preme il pulsante, temp. aumenta di 1 ° C.
- 14. TEMP▼ pulsante Ogni volta che si preme il pulsante, temp. diminuisce di 1 ° C.

- 1. pulsante HEAT Utilizzato per impostare il funzionamento RISCALDAMENTO.
- 2. pulsante COOL Utilizzato per impostare il funzionamento RAFFRESCAMENTO.
- 3. pulsante QUIET
- 4. Display funzioni ausiliarie

### NOTA:

- a. Display Umidità non è disponibile
- b. Se il modello acquistato ha la funzione Wi-Fi, premere il tasto "ON / OFF" per 5 secondi per emettere il segnale di associazione WIFI. Una volta impostata questa modalità la APP mostrerà come ottenere l'associazione.

## Unità esterna

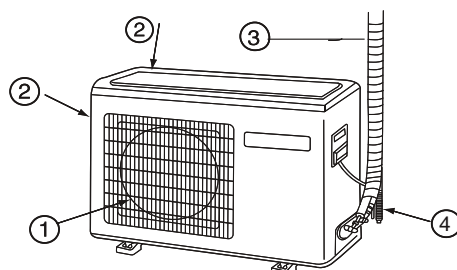

1 USCITA ARIA 3 Collegare le tubazioni e cavi elettrici

2 INGRESSO ARIA 4 TUBO DI SCARICO CONDENZA

Si prega di far riferimento soggetti al prodotto effettivamente acquistato l'immagine qui sopra è solo per vostro riferimento

# Funzionamento

Lato interno del telecomando

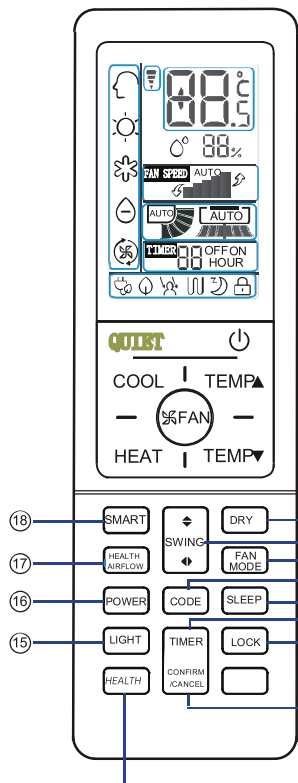

- 15. *pulsante LIGHT*  
Per controllare l'illuminazione e spegnimento del quadrante display dello split.
- 16. *pulsante POWER*
- 17. *pulsante HEALTH AIRFLOW*
- 18. *pulsante SMART*  
Utilizzato per impostare il funzionamento intelligente.
- 19. *pulsante DRY*  
Utilizzato per impostare la funzione DEUMIDIFICAZIONE.
- 20. *pulsante SWING*
- 21. *pulsante FAN MODE*
- 22. *pulsante CODE*  
frequenza di trasmissione segnale de telecomando A - B
- 23. *pulsante SLEEP*
- 24. *pulsante TIMER*
- 25. *pulsante LOCK*
- 26. *pulsante CONFIRM/CANCEL*

ATTENZIONE: solo per il modello

GES-NJGB25IN-1 GES-NJGB35IN-1 GES-NJGB50IN GES-NMG25IN GES-NMG50IN GES-NM25IN M  
 GES-NJGW25IN-1 GES-NJGW35IN-1 GES-NJGW50IN GES-NMG35IN GES-NMG70IN GES-NM35IN M  
 GES-NJGB25IN-20 GES-NJGB35IN-20 GES-NJGB50IN-20 GES-NMG25IN-20 GES-NMG50IN-20  
 GES-NJGW25IN-20 GES-NJGW35IN-20 GES-NJGW50IN-20 GES-NMG35IN-20 GES-NMG70IN-20

## Modalità Salute

(Questa funzione non è disponibile per i modelli con R32)  
 Il generatore di acqua ionizzata all'interno del condizionatore può generare una grande quantità di ioni positivi e negativi e bilanciare la quantità e posizione degli ioni nell'aria contribuendo all'eliminazione di batteri, velocizzando la sedimentazione della polvere e purificando l'aria nella stanza.



Premere il tasto HEALTH.

Ogni volta che si preme il tasto, viene visualizzata l'icona . Il condizionatore si avvia in modalità Salute.





Premere il tasto HEALTH due volte; l'icona scompare e la modalità viene disattivata.

Quando il motore della ventola interna è in esecuzione, la funzione di generazione di ioni è attiva. (Disponibile in qualsiasi modalità) Quando la ventola dell'unità interna non è in funzione, la spia Salute si illumina ma il generatore di ioni non funziona.

**Suggerimento:**  
 Rimuovere le batterie dal telecomando qualora non venga usato per un lungo periodo.

## Caricamento della batteria

- 1  Rimuovere il coperchio della batteria;
- 2  Posizionare le batterie come illustrato. 2 batterie R-03;  
Assicurarsi che la polarità sia corretta con la "+"/"-";
- 3  Posizionare le batterie poi rimettere il coperchio.

**Nota:**  
 La distanza tra il telecomando e il foro ricevitore dell'unità interna dovrebbe essere entro 7m e senza alcun ostacolo.  
 Quando vengono installate lampade fluorescenti nel locale il ricevitore è disturbato nella ricezione dei segnali, quindi la distanza all'unità interna dovrebbe essere più breve.

Indicazioni incomplete o la visualizzazione non chiara durante il funzionamento, indica che le batterie sono state scariche. Si prega di sostituire le batterie.

Se il telecomando non funziona normalmente durante il funzionamento, si prega di rimuovere le batterie e sostituirle / ricaricarle.

# Funzionamento

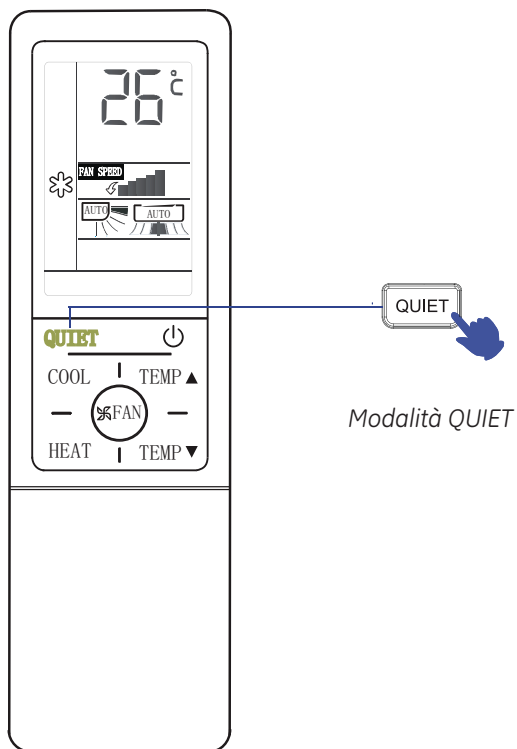

## Modalità QUIET



Modalità QUIET



È possibile utilizzare questa funzione quando è necessario il silenzio per il riposo o la lettura.

Per ogni pressione,  indica che il condizionatore d'aria inizia a funzionare l'operazione QUIET. In modalità di operazione QUIET, la velocità della ventola prende automaticamente a bassa velocità del ventilatore modalità AUTO. Premere il pulsante QUIET di nuovo,  scompare, l'operazione si interrompe.

## Modalità COOL, HEAT e DRY

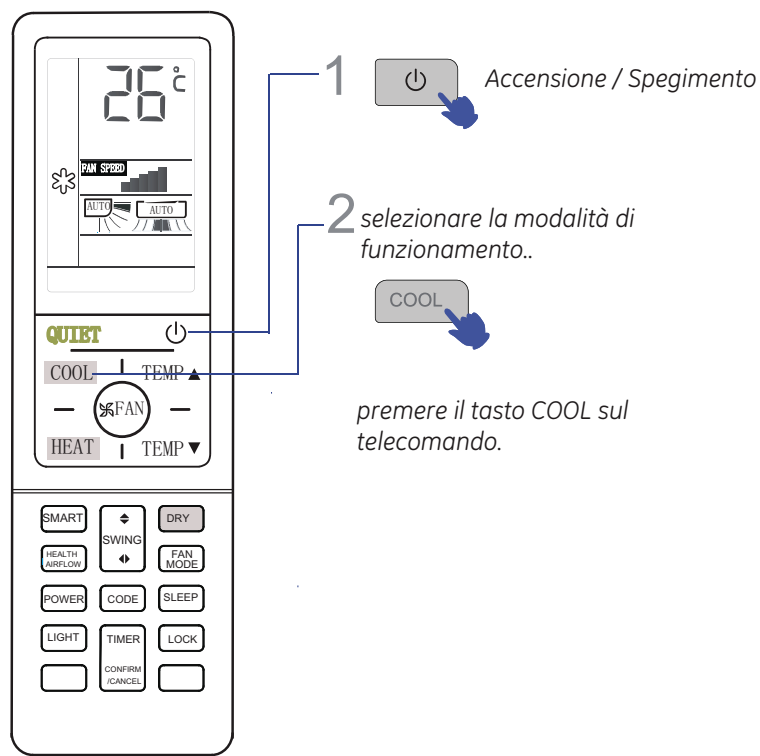

1  Accensione / Spegnimento

2 selezionare la modalità di funzionamento..



premere il tasto COOL sul telecomando.



Premere il pulsante HEAT sul telecomando.



Premere il pulsante DRY sul telecomando

1. In modalità DRY, quando la temperatura ambiente diventa inferiore a alla temperatura impostata di +2 °C, l'unità funziona a intermittenza a velocità BASSA indipendentemente dall'impostazione FAN.
2. Telecomando è in grado di memorizzare ogni condizione di funzionamento. Quando si avvia la prossima volta, basta premere il tasto ON / OFF e l'unità funzionerà come nello stato precedente.



# Funzionamento

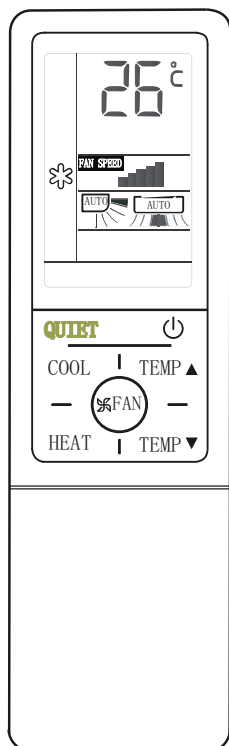

1 Premere il pulsante TEMP▲  
Ogni volta che si preme il pulsante, temp. aumentare del valore di 1 ° C.

Premere il pulsante TEMP▼  
Ogni volta che si preme il pulsante, temp. impostazione diminuisce di 1 ° C.

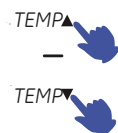

Unità cominciare a funzionare per raggiungere la temperatura.  
impostazione sul display LCD.

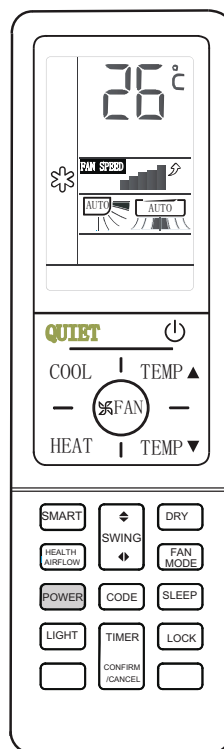

1 Pulsante POWER

Dopo aver premuto il tasto POWER è possibile selezionare la modalità di funzionamento.

2 Operazione FAN



Premere il tasto FAN SPEED. Per ogni pressione, la velocità della ventola cambia come segue:

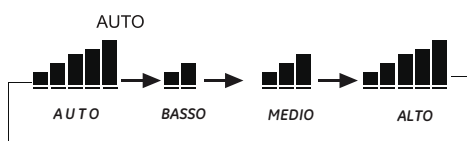

Unità funzionerà alla velocità della ventola selezionata.

# Funzionamento

## Funzionamento HEALTH AIRFLOW

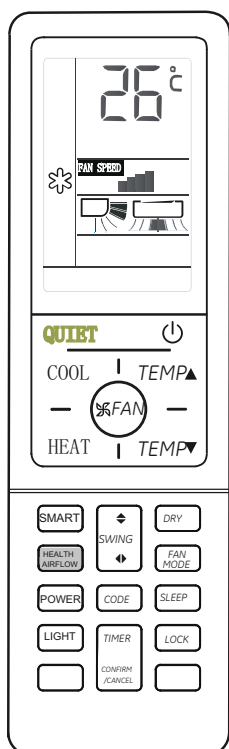

HEALTH AIRFLOW

premere il tasto HEALTH AIRFLOW per impostare la direzione del flusso d'aria

- 1). Premendo il pulsante health airflow, appare sul display. Evitare il forte flusso d'aria direttamente sulle persone
- 2). premendo il pulsante health airflow di nuovo, appare sul display. Evitare il forte flusso d'aria direttamente sulle persone.

HEALTH AIRFLOW

premere nuovamente il tasto HEALTH AIRFLOW per annullare la funzione

## Funzionamento FAN MODE

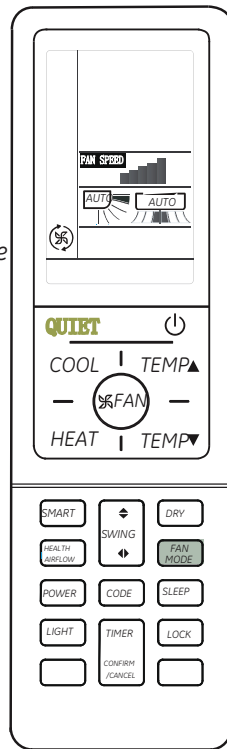

FAN MODE

Modalità Fan: Viene predefinita la bassa velocità del motore ventilatore, non è possibile impostare la temperatura dal telecomando e la temperatura nel display appare di 24°C

Premendo il pulsante del health airflow di nuovo, entrambi deflettori si apriranno, e l'unità continua a lavorare sotto la condizione prima della impostazione della funzione del flusso d'aria health airflow. Successivamente il deflettore si chiuderà automaticamente

Avviso:  
Non si possono muovere con le mani i deflettori, altrimenti il posizionamento non verrà eseguito correttamente, impostare i deflettori dal telecomando.

Telecomando in grado di memorizzare ogni condizione di funzionamento. quando si inizia la prossima volta, basta premere il tasto ON / OFF e l'unità funzionerà in stato precedente.

### Nota:

1. Dopo aver impostato la funzione di flusso d'aria HEALTH AIRFLOW, la posizione dei deflettori è fissa
2. In riscaldamento, è preferibile selezionare la modalità
3. In raffreddamento, è preferibile selezionare la modalità.
4. In raffreddamento e deumidificazione, utilizzando il condizionatore per lungo tempo con un alto grado di umidità, possono formarsi delle gocce di acqua nei deflettori.
5. Selezionare la direzione dei deflettori in modo appropriato in base alle condizioni di utilizzo

## Operazione LOCK LIGHT

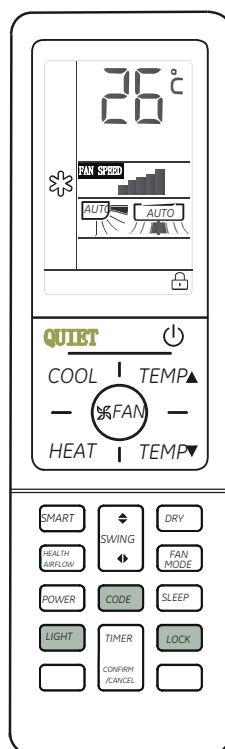

LOCK

Funzione LOCK:  
Premere il pulsante LOCK, "🔒" compare sul display. Evita che i bambini possano operare con il telecomando  
Premere il pulsante LOCK di nuovo, "🔒" scompare nel display. Poi il telecomando può essere azionato.

LIGHT

Funzione LIGHT:  
Controllare l'illuminazione e spegnimento del quadrante display dell'unità interna



# Funzionamento

## Funzione SWING

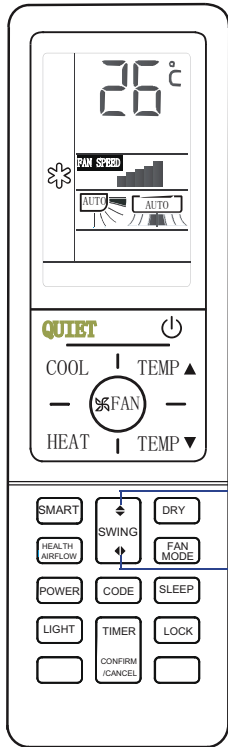

1 Premere Su e giù per la direzione del flusso d'aria

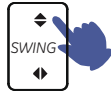

Per ogni pressione del pulsante "  "

Premere il tasto TIMER con il telecomando spento

COOL/D RY:

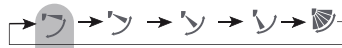

HE AT:





SMART:

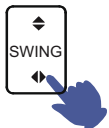

Stato iniziale

2 direzione del flusso d'aria a destra ea sinistra  
la gamma GES-NX25/35IN non ha questa funzione



Per ogni pressione del pulsante "  ",  
nel display del telecomando segue:  
telecomando:

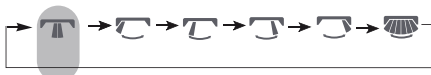

Stato iniziale

- Qualora ci sia un alto tasso di umidità, può verificarsi della formazione di condensa sui deflettori
- Si consiglia di non tenere deflettore orizzontale alla posizione verso il basso per un lungo periodo in modalità COOL o DEUMIDIFICAZIONE, in caso contrario, potrebbe verificarsi condensa di acqua.
- Quando viene impostata la modalità RAFFREDDAMENTO, la regolazione del flusso d'aria orizzontale sarà molto più utile per una migliore circolazione dell'aria.

## Funzionamento timer conta ore

Questa funzione permette di impostare un ritardo di accensione o spegnimento

1 Premere il tasto TIMER con il telecomando spento

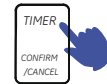

Telecomando: "  " lampeggia.

Premere il tasto TIMER con il telecomando acceso

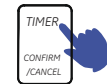

Telecomando: "  " lampeggia.

2 Impostare tempo di ritardo accensione / spegnimento

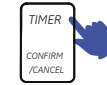

Ogni volta che si preme il pulsante, TIMER aumenta o diminuisce 1 ora, se mantenuto premuto, aumenterà rapidamente. Può essere regolato entro 24 ore.

3 Confermare l'impostazione



Dopo aver impostato il tempo corretto, premere il tasto CONFIRM per confermare "ON" o "OFF" sul telecomando smette di lampeggiare.

Per annullare la modalità TIMER  
Basta premere il pulsante TIMER l'icona scomparirà dal display.

# Funzionamento

## Funzione SLEEP

Prima di andare a letto, è sufficiente premere il tasto SLEEP e l'unità funzionerà in modalità SLEEP permettendo di dormire un sonno profondo

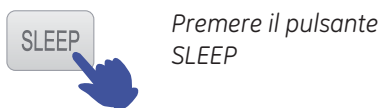
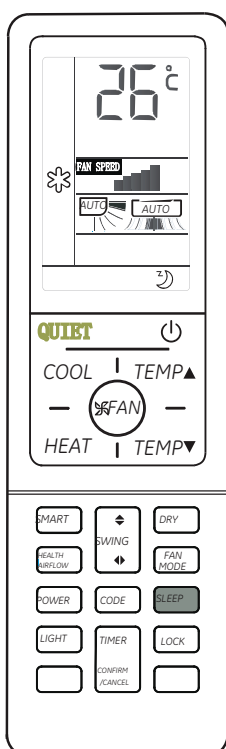

Premere il pulsante SLEEP

Modalità di funzionamento

1. In Modalità RAFFRESCAMENTO, DEUMIDIFICAZIONE

Dopo 1 ora che la funzione SLEEP è stata attivata la temperatura impostata inizialmente aumenterà di 1°C, dopo una altra ora aumenterà di un altro grado. l'unità continuerà a funzionare per 6 ore per poi fermarsi. In questo modo si eviterà che temperatura sia troppo bassa durante il vostro riposo.

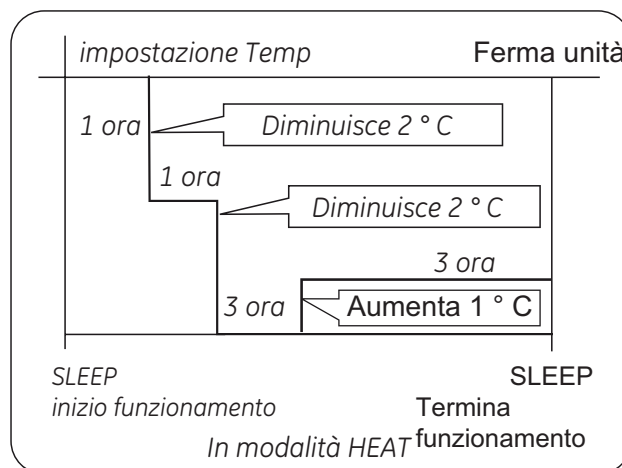

3. In Modalità SMART

L'unità funziona in modalità Sonno adattandosi automaticamente alla modalità d'uso selezionata.

4. Se la modalità sonno è impostata per 8 ore, non è possibile regolare il tempo di tale funzione. Quando la funzione Timer è attiva, non è possibile impostare la modalità Sonno. Se si ripristina la funzione Timer dopo aver impostato la modalità Sonno, quest'ultima viene annullata; il dispositivo si trova in stato di regolazione dell'ora. Se le due modalità vengono impostate contemporaneamente, una delle due viene terminata prima, il dispositivo si interrompe automaticamente e l'altra modalità viene annullata.

### Funzione Ripristino dopo un blackout

Se si accende l'unità per la prima volta, il compressore si avvia dopo 3 minuti. Se si ripristina la corrente dopo un blackout, l'unità riprende a funzionare automaticamente e, trascorsi 3 minuti, il compressore si avvia.

### Nota per il ripristino dopo un blackout:

premere il tasto Sleep dieci volte in cinque secondi e inserire la funzione dopo aver avvertito quattro suoni. Premere il tasto Sleep 10 volte in cinque secondi e lasciare la funzione dopo aver avvertito due suoni.

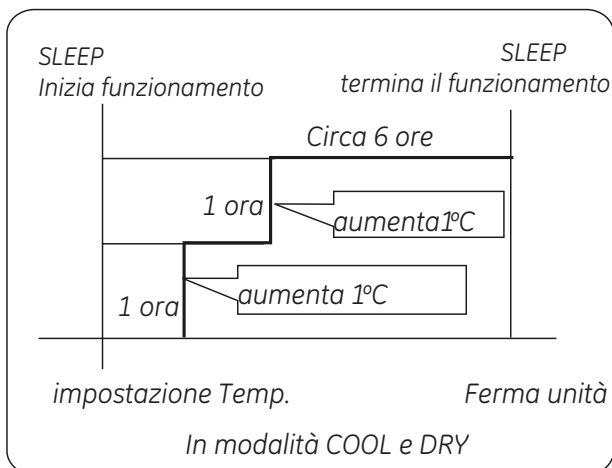

2. In Modalità HEAT

Dopo 1 ora che la funzione SLEEP è stata attivata la temperatura impostata inizialmente diminuirà di 2°C, dopo una altra ora diminuirà di altri 2°C, dopo altre 3 ore la temperatura aumenterà di 1°C, infine dopo altre 3 ore l'unità si fermerà. In questo modo si eviterà che la temperatura sia troppo alta durante il vostro riposo.

# Funzionamento

## Funzione SMART

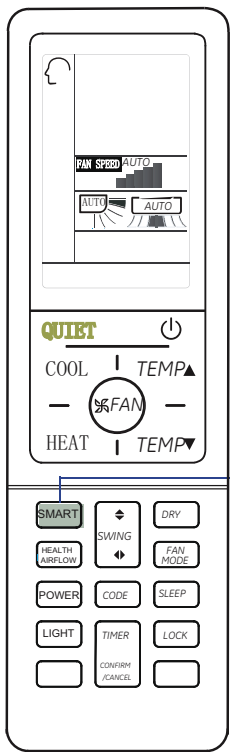

(Questa funzione non è disponibile su alcuni modelli)  
È possibile avere un ambiente confortevole con la sola pressione di un tasto.  
L'unità è in grado di rilevare la temperatura e il grado di umidità interno e regolare le impostazioni di conseguenza.

SMART La modalità SMART viene attivata

Premere il pulsante ON/OFF, inizia unità.

Premere il tasto SMART; sul telecomando viene visualizzata l'icona "

- SMART FRESH
- SMART Defrost
- SMART FAN SPEED
- SMART FAN HEALTH
- SMART DRY
- SMART SOFT
- SMART Control temperature

SMART o la modalità SMART viene disattivata

## Funzionamento di emergenza e test di funzionamento

### ATTENZIONE

RISCHIO DI SCOSSE ELETTRICHE.  
Non azionare l'interruttore ON / OFF con le mani bagnate.

### Funzionamento di emergenza:

- - Usare questa modalità solo quando non è possibile utilizzare il telecomando. Con la modalità di emergenza attiva, il condizionatore può funzionare automaticamente per un po' di tempo.
- - Quando si preme l'interruttore del funzionamento di emergenza, viene emesso un suono "Pi" per una volta, a indicare l'attivazione di questa modalità.
- - Quando si accende il condizionatore per la prima volta e si attiva il funzionamento di emergenza, vengono attivate automaticamente le seguenti modalità:

| Temperatura ambiente | Temperatura impostata | modalità Timer | Velocità della ventola | Modalità di funzionamento |
|----------------------|-----------------------|----------------|------------------------|---------------------------|
| Superior a 24°C      | 24 °C                 | No             | AUTO                   | COOL                      |
| Inferior a 24°C      | 24 °C                 | No             | AUTO                   | HEAT                      |

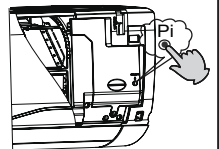

- Non è possibile modificare l'impostazione della temperatura e la velocità della ventola e non è possibile utilizzare la modalità timer o deumidificatore.

### Test di funzionamento

L'interruttore Test di funzionamento è lo stesso del funzionamento di emergenza.

- Usare questo interruttore per testare il funzionamento quando la temperatura ambiente è inferiore a 16 °C. Non usarlo in condizioni normali.
- Tenere premuto l'interruttore Test di funzionamento per più di 5 secondi. Dopo aver avvertito due volte il "Pi", rilasciare l'interruttore: la modalità di raffreddamento si attiva con la ventola impostata su "Hi" (alta velocità).

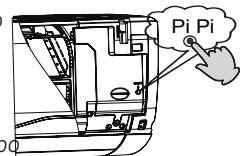

In modalità di raffreddamento, riscaldamento e deumidificazione, premere il tasto SMART per attivare la corrispondente funzione. In modalità Smart, quando il condizionatore è in funzione, le funzioni di riscaldamento, deumidificazione o raffreddamento vengono selezionate automaticamente. In modalità Smart, premere i tasti di raffreddamento, riscaldamento o deumidificazione per uscire dalla modalità Smart e passare alla modalità desiderata

# Installazione dell'unità interna

## Attrezzi necessari per l'installazione

- Cacciavite
- Seghetto
- Chiave per dadi (17, 19e 26 mm)
- Rilevatore di perdite del gas oppure soluzione d'acqua saponata
- chiave dinamometrica (17mm,22mm,26mm)
- tagliatubi
- Allargatubi
- Metro
- Cartellatrice

## Selezione del luogo d'installazione

### ATTENZIONE

Rischio di lesioni alla persona

- Non posizionare l'unità interna in una posizione in cui il flusso d'aria viene diretto verso persone o animali
- Installare su una parete sufficientemente robusta e resistente per sostenere il peso dell'unità interna
- Installare in un luogo solido, senza vibrazioni, in grado di supportare in modo sufficiente il peso dell'unità.
- Individuare un luogo dove le tubazioni di collegamento e cavi elettrici possono essere facilmente collegati all'unità esterna.
- Individuare un luogo dove lo scarico è semplice, dove le tubature possono essere collegate all'unità esterna.
- Individuare un luogo dove l'aria raffreddata / riscaldata può essere diffusa tutto intorno alla stanza (evitare angoli delle stanze).
- Individuare un luogo vicino a una presa di corrente accessibile.
- Individuare un luogo distante più di 1 m da televisori, dispositivi wireless e lampade fluorescenti.
- Se il telecomando è fissato ad una parete, posizionarla in una posizione in cui il segnale non è influenzata da dispositivi con lampade fluorescenti.



## Fonte di potenza

### ATTENZIONE

Rischio di scossa elettrica. Può causare lesioni o morte.

- La presa elettrica deve essere sufficientemente vicina all'unità interna, in modo che il cavo e spina non siano posti sotto sforzo.
- Non estendere il cavo di alimentazione per qualsiasi motivo. Se la presa di alimentazione elettrica è troppo lontana, dovrebbe essere trasferita da un elettricista qualificato in conformità ai codici e alle normative locali.
- Il condizionatore d'aria deve sempre essere collegato a una presa elettrica individuo che ha una tensione nominale che corrisponde al targhetta.
- La presa di corrente elettrica dovrebbe avere una capacità sufficiente per l'ingresso corrente nominale / potenza indicata sulla targhetta.
- Utilizzare un interruttore magnetotermico differenziale dedicato.

## Parti Accessori (opzionale)

|                                       |  |
|---------------------------------------|--|
| Telecomando (1)                       | Tube di scarico (1)   |
| filtri di purificazione dell'aria (1) | Tappo di plastica (4) <br>Ø 4X25 Vite (4)  |
| piastra di montaggio (1)              | Ø 4X12 Vite (2)  |

## Selezione di tubi

|              |                  |              |
|--------------|------------------|--------------|
| FOR 09K 12K  | tubo del liquido | Φ 6.35x0.8mm |
|              | tubo del gas     | Φ 9.52x0.8mm |
| FO R 18K 24K | tubo del liquido | Φ 6.35x0.8mm |
|              | tubo del gas     | Φ 12.7x0.8mm |

## Disegno per l'installazione di unità interne

Questi modelli delle unità interne sono progettati esclusivamente per l'uso con refrigerante HFC R410A.

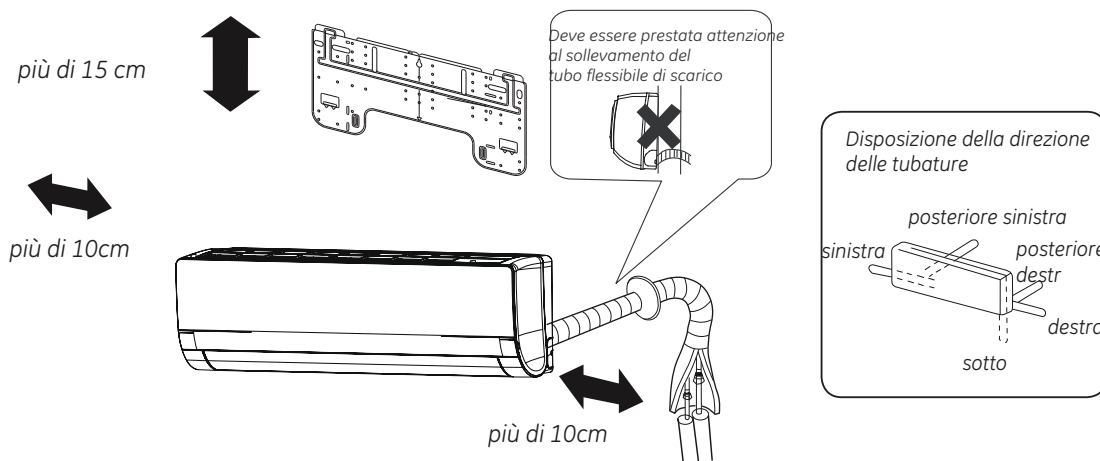

La distanza tra l'unità interna e il pavimento deve essere superiore ai 2 m. Attenersi al prodotto acquistato: le immagini sono solo per riferimento.

# Installazione dell'unità interna

## 1 Regolazione della piastra di montaggio e collocazione del foro su parete

1. Fissare la piastra di montaggio a parete in senso orizzontale.
2. prevedere il foro per il passaggio della tubazione come mostrato in figura Fare riferimento alla forma della piastra di fissaggio in dotazione

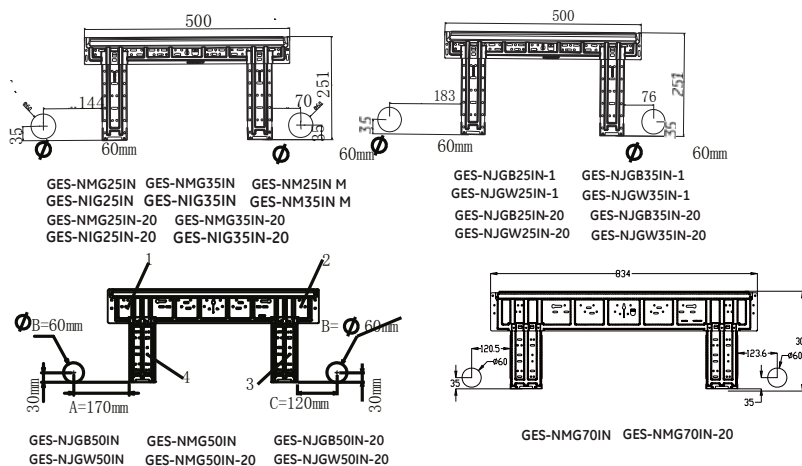

## 4 Preparazione delle tubazioni e cavi di collegamento

### 1 Tagliare i tubi e cavi

- Utilizzare il kit di accessori tubazioni.
- Misurare la distanza tra l'unità interna ed esterna.
- Tagliare i tubi un po' più della distanza misurata.
- Tagliare il cablaggi di collegamento 1,5 m più lungo della lunghezza del tubo.

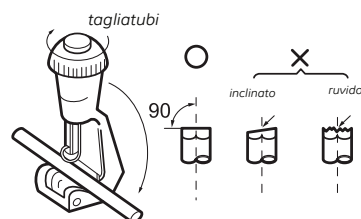

### 2 Rimuovere le bave

- Rimuovere le bave dai bordi di taglio di tubi.
- Ruotare il tubo verso il basso per evitare che la polvere di metallo di entri nel tubo.

### 3 Svasatura del tubo.

- Inserire i dadi svasati, montati sulle porte di connessione di entrambe le unità interna ed esterna, sui tubi di rame.
- Inserire il tubo di rame nella cartellatrice circa 0 ~ 0,5 millimetri più in alto. (Vedi illustrazione)
- Svasatura dell'estremità del tubo.

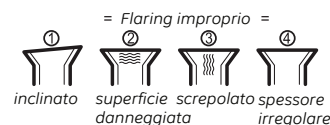
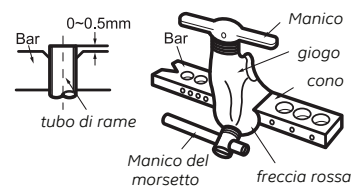

## 2 Fare un foro sul muro

- Fare i fori di 60 mm di diametro.
- Installare il coperchio del foro di tubazioni e sigillare il tutto con stucco dopo l'installazione

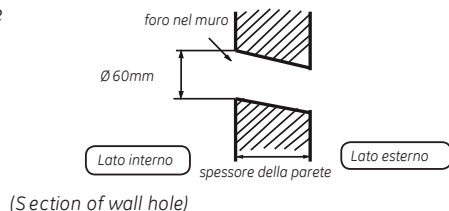

## 3 Preparazione del corpo dell'unità interna

1. Eliminare i cuscinetti di protezione situati SX e DX come sottoindicato la figura.

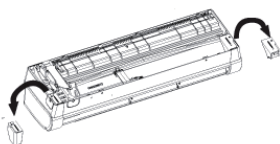

2. Rimuovere 2 gommini tra il ventilatore tangenziale e l'involucro
3. Ci sono 3 pre tranciati ai lati dell'unità interna. Togliere il pretranciato necessario a seconda della direzione delle tubazioni  
Rimuoverlo con le mani e pulire la bava. lasciare che il cavo di alimentazione (con la spina) passi attraverso.

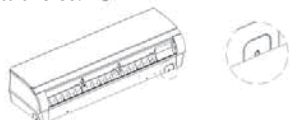

## 5 Collegamento tubazioni

1. Allineare il centro della connessione e sufficientemente stringere il dado svasato con le dita.
2. Infine, stringere il dado svasato con la chiave dinamometrica fino allo scatto della chiave.  
Per serrare il dado svasato con la chiave dinamometrica assicurare la direzione per il serraggio segue la freccia sulla chiave.



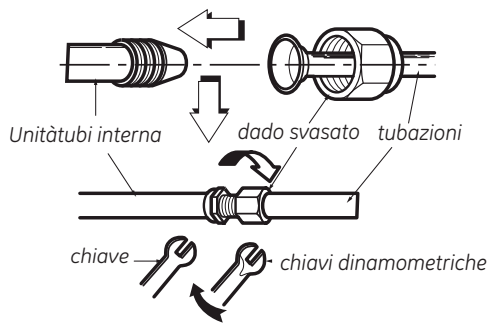

2. farli passare attraverso il foro nel muro per l'esterno.
3. Appendere sicuramente il corpo dell'unità alle tacche superiori della piastra di montaggio. Spostare il corpo da un lato all'altro per verificare la sua fissaggio sicuro.
4. Per fissare il corpo sulla piastra di montaggio, tenere il corpo di traverso dalla parte inferiore e poi metterlo giù perpendicolarmente.

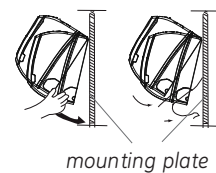

#### Attenzione:

1. Mantenere il tubo di scarico nella zona calda per evitare la condensazione. Problemi con le tubazioni possono portare a perdite d'acqua e danni interni.
2. Non installare il tubo di scarico come segue.

Si è sollevata dopo l'installazione dell'unità a parete  
Il tubo di scarico è immerso nell'acqua

Ha sollevato sezioni vicino al suolo.

Troppo vicino al terreno.

L'estremità del tubo è vicino a canali di scolo con i cattivi odori.

3. Versare acqua nella vaschetta di scarico dell'unità interna per confermare che il drenaggio avviene all'esterno dell'edificio senza problemi.

## 6 Collegamento di cablaggi e tubo di scarico

### ATTENZIONE

RISCHIO DI SCOSSE LEETTRICHE O FUOCO.

Solo personale qualificato può effettuare i collegamenti elettrici.

1. Aprire il coperchio A per esporre il quadro elettrico.
  2. Inserire il cablaggio di alimentazione dal lato posteriore dell'unità e quindi tirare fuori la parte anteriore.
  3. Allentare il morsetto del cavo e verificare che il cavo sia alimentato.
  4. Allentare le viti della morsettiere e inserire il cablaggio di collegamento e nella morsettiere.
- Poi serrare le viti in morsettiere.
5. Estrarre leggermente i cavi per assicurarsi che il cablaggio è stato correttamente inserito e serrato.
  6. Serrare il morsetto
  7. Riposizionare il coperchio A.

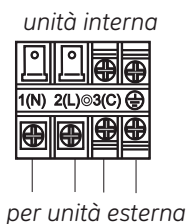
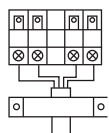
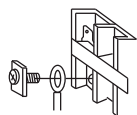
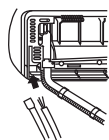
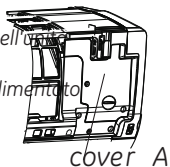

|                           |                        |
|---------------------------|------------------------|
| cablaggio di collegamento | 4G 1.0 mm <sup>2</sup> |
|---------------------------|------------------------|

8. Installare il tubo di scarico.

#### Attenzione:

1. Se il cavo di alimentazione è danneggiato, deve essere sostituito dal costruttore o dal suo servizio assistenza tecnica. Il tipo di cavo di collegamento è H07RN-F.
2. Se il fusibile sulla scheda PC è rotto si prega di cambiare con il tipo di T.3.15A/250VAC(interna).
3. Il metodo di cablaggio deve essere in linea con gli standard di cablaggio locale.
4. Un interruttore dovrebbe essere inserito nel cablaggio fisso. L'interruttore deve essere unipolare e la distanza tra i due contatti dovrebbe essere non inferiore a 3mm.

## 7 Fissaggio del corpo dell'unità interna

1. Avvolgere i tubi, che collega cablaggi e tubo di scarico come segue. Coprire con materiali di isolamento termico da vicino e fissare con nastro adesivo.

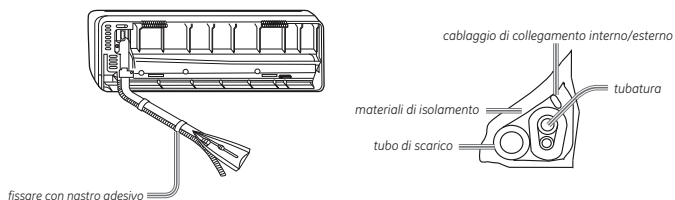

## 8 Controllare l'installazione e la prova di funzionamento

Fare riferimento alle altre istruzioni per installare l'unità esterna. Controllare e garantire le unità interna ed esterna sono installate correttamente. Poi mettere l'alimentazione di prova.

- Si prega di spiegare gentilmente ai nostri clienti come operare attraverso il manuale di istruzioni.

Ci sono perdite di gas dai tubi di collegamento o connessioni?

L'isolamento è stato avvolto intorno i tubi di collegamento?

Sono i cavi di collegamento correttamente inseriti nelle morsettiere e completamente serrati?

È il drenaggio funziona correttamente?

L'unità interna saldamente fissato alla parete?

È la tensione di alimentazione uguale alla tensione nominale del prodotto?

C'è un rumore insolito proveniente dalle unità interne o esterne?

Sono le luci / display funziona correttamente?

Sono di raffreddamento e riscaldamento (quando in pompa di calore) funziona correttamente?

Il controllo della temperatura funziona correttamente?

Ha il telecomando funziona correttamente?

#### Attenzione:









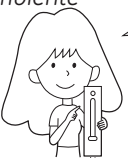
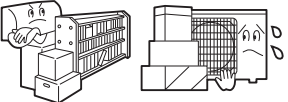

Dopo l'installazione dell'unità interna ed esterna, effettuare una verifica di funzionamento codici di guasto di riferimento sono i seguenti.

| indicazione codice | descrizione guai  | Analizzare e diagnosticare   |
|--------------------|---|--|
| E1                 | Guasto sonda temper                                     | collegamento del connettore difettoso; termistore guasto; PCB difettosa;   |
| E2                 | Guasto sonda tubazioni                                  |  |
| E4                 | Errore EEPROM scheda elettronica interna                | dati EEPROM difettosa; EEPROM difettosa; PCB difettosa;  |
| E7                 | Errore di comunicazione tra le unità interne ed esterne | errore di trasmissione del segnale dell'unità esterna e unità interna causa errori di cablaggio PCB difettosa ;                        |
| E1 4               | malfunzionamento del motore della ventola interna       | Operazione interrotta a causa di un guasto del motore del ventilatore; Errore di rilevamento a causa di guasto dell'unità interna PCB; |

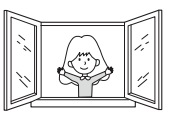

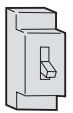
# Manutenzione

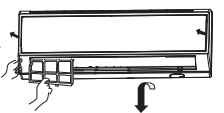
## Per un utilizzo intelligente del condizionatore

|  |   |   |   |
|--|---|---|---|
| <p><b>Impostazione di una corretta temperatura ambiente</b></p>  <p>temperatura adeguata</p>  | <p><b>Non bloccare la presa o lo scarico dell'aria.</b></p>    | <p><b>Telecomando</b></p>  <p>Non usare acqua, pulire il telecomando con un panno asciutto. Non usare sgrassatori o panni imbevuti in sostanze chimiche.</p>  | <p><b>Condizionatore</b></p>  <p>pulire il condizionatore usando un panno soffice e asciutto. Per le macchie resistenti, usare un detergente neutro diluito con acqua. Strizzare bene il panno prima di passarlo, quindi togliere completamente il detergente.</p> |
| <p><b>Non bloccare la presa o lo scarico dell'aria.</b></p>  <p>durante l'operazione di raffreddamento impedire la penetrazione della luce solare diretta con tenda</p> | <p><b>Cambiare l'aria di tanto in tanto, in particolare se contemporaneamente viene utilizzata la cucina a gas.</b></p>  <p><b>APPLICAZIONE RIGOROSA</b></p> | <p><b>Non utilizzare il seguente per la pulizia</b></p>  <p>Benzina, benzine, solventi o detersivi possono danneggiare il rivestimento dell'unità.</p>  <p>L'acqua calda superiore a 40 °C (104 °F) può causare scolorimento o deformazioni.</p>   |   |
| <p><b>Se si prevede di non utilizzare l'unità a lungo, spegnere l'alimentazione usando l'interruttore principale.</b></p>  <p>OFF</p>                                  | <p><b>Posizionare le alette in maniera corretta</b></p>   | <p><b>pulizia del filtro dell'aria</b></p> <ol style="list-style-type: none"> <li><b>1 Aprire la griglia di aspirazione tirandola verso l'alto.</b></li> <li><b>2 Rimuovere il filtro.</b><br/>Spingere la linguetta che si trova al centro del filtro leggermente nonchè non viene rilasciato dal fermo ed estrarre il filtro spingendolo in basso.</li> <li><b>3 Pulizia del filtro.</b><br/>Usare acqua o un aspirapolvere per rimuovere la polvere o lavare il filtro con l'acqua. Dopo il lavaggio, asciugare completamente il filtro all'ombra.</li> <li><b>4 Montare il filtro.</b><br/>Fissare il filtro correttamente, in modo tale che l'indicazione "FRONT" (parte frontale) sia rivolta in avanti. Accertarsi che il filtro sia completamente fissato sopra il fermo. Se i filtri di destra e di sinistra non sono fissati correttamente, potrebbero generarsi difetti</li> <li><b>5 Chiudere la griglia di aspirazione.</b></li> </ol>   <p>una volta ogni due settimane</p> |   |

• Per proteggere le unità, spegnere prima il condizionatore, e disattivare l'alimentazione almeno dopo 30 secondi.

## Pulizia del filtro dell'aria



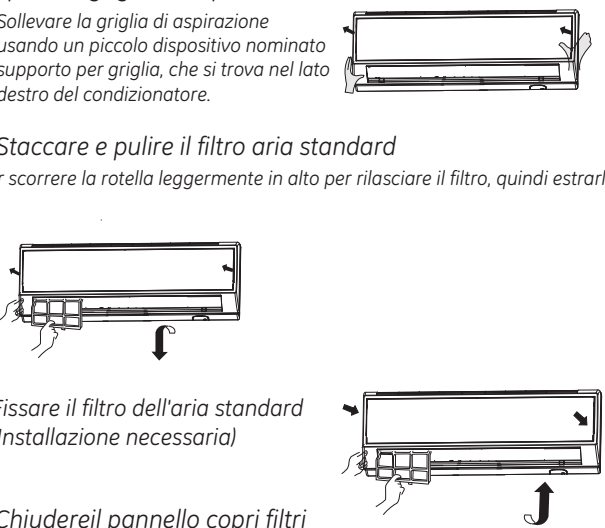

- 1. Aprire la griglia di aspirazione**  
Sollevare la griglia di aspirazione usando un piccolo dispositivo nominato supporto per griglia, che si trova nel lato destro del condizionatore.
- 2. Staccare e pulire il filtro aria standard**  
Far scorrere la rotella leggermente in alto per rilasciare il filtro, quindi estrarlo.
- 3. Fissare il filtro dell'aria standard (installazione necessaria)**
- 4. Chiudere il pannello copri filtri**  
Assicurarsi che il pannello sia ben chiuso



**ATTENZIONE:**  
Il filtro dell'aria deve essere pulito ogni 15 giorni.

# Risoluzione dei problemi

Prima di richiedere assistenza, effettuare i seguenti controlli prima.

|                                     | Fenomeni   | Causa o controllare i punti   |
|-------------------------------------|--|---|
| Ispezione delle prestazioni normali | <p>Il sistema non si riavvia immediatamente.</p>  | <ul style="list-style-type: none"> <li>• Quando si spegne l'unità, quale misura protettiva non è possibile riavviare il sistema prima che siano trascorsi 3 minuti.</li> <li>• Quando la spina è scollegata e ricollegata alla presa di corrente, il circuito di protezione sarà attivato per 3 minuti per proteggere il condizionatore</li> </ul>  |
|                                     | <p>L'unità è rumorosa</p>                         | <ul style="list-style-type: none"> <li>• Durante il funzionamento della macchina o quando è ferma, si potrebbero udire rumori simili a gorgoglii o soffi. Questi rumori sono più distinti durante i primi 2-3 minuti di funzionamento. (Il rumore è generato dal liquido refrigerante che circola nel sistema.)</li> <li>• Durante il funzionamento della macchina si potrebbero udire rumori simili a crepitii. Questi rumori sono generati dalle coperture che si espandono o si riducono in seguito al cambio di temperatura.</li> <li>• Se il flusso d'aria emette un rumore forte quando l'unità è in funzione, probabilmente il filtro dell'aria è sporco.</li> </ul> |
|                                     | <p>Si sentono cattivi odori</p>  | <ul style="list-style-type: none"> <li>• Questo fenomeno accade perché il sistema fa circolare gli odori della stanza, come quelli dei mobili, delle vernici o delle sigarette.</li> </ul>  |
|                                     | <p>Esce vapore o fumo.</p>                      | <ul style="list-style-type: none"> <li>• Durante il funzionamento a Condizionatore o deumidificatore l'unità interna può emettere del vapore. Questo è provocato dall'improvviso raffreddamento dell'aria interna.</li> </ul>   |
|                                     | <p>In modalità deumidificatore, la velocità del ventilatore non può essere cambiata.</p>   | <ul style="list-style-type: none"> <li>• In modalità deumidificatore, se la temperatura ambiente scende sotto i 2 °C, l'unità si avvierà a intervalli a velocità bassa, indipendentemente dall'impostazione del ventilatore.</li> </ul>   |
| Altri controlli                     |   | <ul style="list-style-type: none"> <li>• È inserita la spina di alimentazione?</li> <li>• C'è una mancanza di corrente?</li> <li>• Si è bruciato il fusibile?</li> </ul>  |
|                                     | <p>Raffreddamento mediocre</p>                  | <ul style="list-style-type: none"> <li>• Il filtro dell'aria è sporco? Normalmente dovrebbe essere pulito ogni 15 giorni.</li> <li>• La presa e l'uscita d'aria sono ostruite?</li> <li>• La temperatura è impostata correttamente?</li> <li>• Ci sono alcune porte o finestre lasciate aperte?</li> <li>• La luce del sole entra direttamente nella stanza mentre è in funzione il condizionatore? (usare le tende)</li> <li>• Ci sono troppe sorgenti di calore o troppe persone nella stanza mentre è in funzione il condizionatore?</li> </ul>  |

# Specifiche

## Informazioni importanti sul refrigerante utilizzato

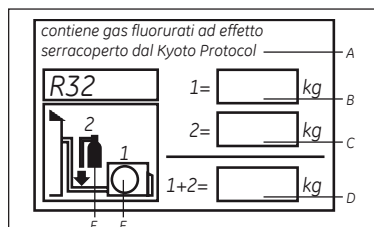

Questo prodotto contiene gas fluorurati ad effetto serra contemplati dal Kyoto Protocol. Non disperdere in atmosfera.

Tipo di refrigerante: R32

GWP\* valore: 675

GWP=potenziale di riscaldamento globale

Si prega di compilare con inchiostro indelebile,

- 1 la fabbrica della produzione del refrigerante
- 2 la quantità di refrigerante aggiuntiva e
- 1 + 2 totale di refrigerante

sull'etichetta carica di refrigerante fornito con il prodotto.

L'etichetta compilata deve essere collocata in prossimità del prodotto porta di ricarica (ad esempio sulla parte interna del coperchio valore di arresto).

A contiene gas fluorurati ad effetto serra contemplati dal

Kyoto Protocol

B la fabbrica della produzione del refrigerante: vedere il nome unità della piastra

C quantità di refrigerante aggiuntiva nel campo

D totale di refrigerante

E unità esterna

F cilindro del refrigerante e collettore di carica

## Limite di temperatura

|                |                          |  |
|----------------|--------------------------|--|
| Raffreddamento | Interno                  | Massimo : D.B/W.B 32°C/23°C<br>Minimo: D.B/W.B 21°C/15°C |
|                | Esterno                  | Massimo : D.B/W.B 46°C/26°C<br>Minimo: D.B 18°C          |
| Riscaldamento  | Interno                  | Massimo : D.B 27°C<br>Minimo: D.B 15°C                   |
|                | Esterno                  | Massimo : D.B/W.B 24°C/18°C<br>Minimo: D.B/W.B -7°C/-8°C |
|                | Esterno<br>(INVERTITORE) | Massimo : D.B/W.B 24°C/18°C<br>Minimo: D.B -15°C         |

## La conformità normativa europea per i modelli

Clima: T1 Tensione: 230V

### CE

Tutti i prodotti sono conformi con la seguente disposizione europea:

2014/53/EU (RED)

2014/517/EU (F-GAS)

2009/125/EC (ENERGY)

2010/30/EU (ENERGY)

2006/1907/EC (REACH)

### ROHS

Questo condizionatore d'aria soddisfa i requisiti essenziali della direttiva 2011/65 / UE del Parlamento europeo e del Consiglio sulla restrizione dell'uso di determinate sostanze pericolose nelle apparecchiature elettriche ed elettroniche (Direttiva EU RoHS)

### WEEE

In conformità con la direttiva 2012/19 / UE del Parlamento europeo, con la presente si informa il consumatore sui requisiti di smaltimento dei prodotti elettrici ed elettronici.

### REQUISITI DI SMALTIMENTO:



Il climatizzatore è contrassegnato con questo simbolo. Ciò significa che i prodotti elettrici ed elettronici non possono essere smaltiti insieme ai rifiuti domestici indifferenziati. Non cercare di

smontare il sistema da soli: lo smantellamento del sistema di aria condizionata, il recupero del refrigerante, di petrolio e di altre parti deve essere eseguita da un installatore qualificato in conformità alla legislazione locale e nazionale in materia. Condizionatori d'aria devono essere trattati in un impianto di trattamento specializzato per il riutilizzo, il riciclaggio e il recupero. Assicurandosi che questo prodotto sia smaltito correttamente, voi contribuirete a prevenire potenziali conseguenze negative per l'ambiente e la salute umana. Si prega di contattare l'installatore o l'autorità locale per ulteriori informazioni. La batteria deve essere rimossa dal telecomando e di raccolta separata in conformità con la legislazione locale e nazionale.

### WIFI

- Massima potenza di trasmissione wireless (20dBm)
- Range di frequenza operativa (2400 / 2483,5 MHz)