

PHILIPS

Speaker Soundbar

Serie 5000

TAB5305

Manuale d'uso



Registra il prodotto e richiedi assistenza all'indirizzo
www.philips.com/support

Indice

1	Importante	2	5	Montaggio a parete	11
	Aiuto e supporto tecnico	2			
	Importanti istruzioni sulla sicurezza	2			
	Prendetevi cura del vostro prodotto	3			
	Salvaguardia dell'ambiente	3			
	Conformità	4			
	Contenuto della confezione:	4			
2	SoundBar	4	6	Specifiche del prodotto	12
	Unità principale	4			
	Telecomando	5			
	Connettori	6			
3	Collegamenti	6	7	Risoluzione dei problemi	13
	Posizionamento	6			
	Collegamento della SoundBar col Subwoofer	7			
	Abbinamento manuale del Subwoofer	7			
	Collegamento audio dal TV e da altri dispositivi	8			
4	Utilizzo della SoundBar	9			
	Accensione/spengimento	9			
	Controllo del volume	9			
	Selezione della sorgente	9			
	Impostazioni EQ	9			
	Sorgente audio AUX	9			
	Sorgente audio ottico	10			
	Sorgente audio HDMI(ARC)	10			
	Riproduzione di musica tramite Bluetooth	10			
	Standby automatico	11			
	Ripristino delle impostazioni predefinite	11			

1 Importante

Leggere e comprendere tutte le istruzioni prima di utilizzare il prodotto. La garanzia non copre i danni derivanti dal mancato rispetto delle istruzioni fornite.

Aiuto e supporto tecnico

Per l'assistenza online completa, visitare www.philips.com/support per:

- scaricare il manuale utente e la guida d'avvio rapido
- visualizzare i tutorial video (disponibili solo per modelli specifici)
- trovare risposte alle domande frequenti (FAQs)
- inviare una domanda per e-mail
- parlare in chat con un rappresentante dell'assistenza.

Seguire le istruzioni sul sito Web per selezionare la lingua preferita, quindi inserire il numero di modello del proprio prodotto.

In alternativa, è possibile contattare l'assistenza clienti del proprio paese. Prima di contattare l'assistenza, annotare il numero del modello e il numero di serie del prodotto. Tali informazioni si trovano sul retro o sulla parte inferiore del prodotto.

Importanti istruzioni sulla sicurezza

- Leggere queste istruzioni.
- Conservare queste istruzioni.
- Osservare tutte le avvertenze.
- Seguire tutte le istruzioni.
- Non utilizzare questo dispositivo vicino all'acqua.
- Pulire solo con un panno asciutto.
- Non ostruire alcuna apertura per la ventilazione. Installare secondo le istruzioni del produttore.
- Non installare vicino a fonti di calore come radiatori, regolatori di calore, stufe o altri apparecchi (inclusi gli amplificatori) che producono calore.
- Non manomettere i dispositivi di sicurezza della spina polarizzata o con messa a terra. Una spina polarizzata ha due lamelle, ed una è più larga dell'altra. Una spina con messa a terra ha due

lamelle e un terzo polo di messa a terra. La lamella larga o il terzo polo sono predisposti per la vostra sicurezza. Se la spina fornita non si inserisce nella presa, consultare un elettricista per sostituire la presa obsoleta.

- Evitare che il cavo di alimentazione venga calpestato o schiacciato, in particolare vicino alla spina, alla presa e nel punto in cui esce dall'apparecchio.
- Utilizzare solo collegamenti/accessori specificati dal produttore.
- Usare solo con carrello, supporto, treppiede, staffa o tavolo indicati dal produttore o venduti con l'apparecchio. Quando si utilizza un carrello, prestare attenzione quando si sposta il carrello/apparato per evitare ribaltamenti.
- Scollegare l'apparecchio durante i temporali o se non viene utilizzato per lunghi periodi di tempo.
- Per l'assistenza rivolgersi a personale qualificato. L'assistenza è richiesta quando l'apparecchio è stato danneggiato in qualsiasi modo, come nel caso di danneggiamento del cavo di alimentazione o della spina, di rovesciamento di liquidi o nel caso degli oggetti siano caduti all'interno, o l'apparecchio sia stato esposto a pioggia o umidità, non funzioni normalmente o sia stato fatto cadere.
- Uso della batteria - ATTENZIONE - Per evitare perdite dalla batteria che possono causare lesioni personali, danni materiali o danni all'unità:
 - Installare correttamente tutte le batterie, rispettando i poli + e - come indicato sull'unità.
 - Non utilizzare combinazioni di batterie diverse (vecchie e nuove, al carbonio e alcaline, ecc...).
 - Rimuovere le batterie se il telecomando non viene utilizzato per un lungo periodo di tempo.
 - Le batterie non devono essere esposte a temperature eccessivamente alte quali luce solare, fuoco e così via.
 - Perclorato - potrebbe essere necessario un trattamento speciale. Vedere www.dtsc.ca.gov/hazardouswaste/perchlorate.
- Il prodotto/telecomando può contenere una batteria a moneta/botone, che



potrebbe essere ingoiata. Tenere sempre le batterie fuori dalla portata dei bambini. Se ingerita, la batteria può causare ferite gravi o la morte. Possono verificarsi ustioni interne gravi entro due ore dall'ingestione.

- Se si sospetta che le batterie potrebbero essere state ingerite o posizionate in qualsiasi parte del corpo, rivolgersi immediatamente ad un medico.
- Quando si cambiano le batterie, tenere sia quelle vecchie che quelle nuove lontano dalla portata dei bambini. Assicurarsi che il vano batterie sia saldamente bloccato dopo aver sostituito la batteria.
- Se non è possibile fissare il vano batterie, non utilizzare più il prodotto. Tenere fuori dalla portata dei bambini e contattare il produttore.
- Non esporre il dispositivo a gocce o schizzi.
- Non posizionare sul dispositivo oggetti potenzialmente pericolosi (ad esempio, oggetti pieni di liquido, candele accese).
- Questo prodotto può contenere piombo e mercurio. Smaltire secondo le leggi locali, statali o federali. Per informazioni sullo smaltimento o sul riciclaggio, contattare le autorità locali. Per ulteriore assistenza sulle opzioni di riciclaggio, si prega di contattare www.mygreenelectronics.com o www.eiae.org o www.recycle.philips.com.
- In caso di utilizzo della spina di rete o di un accoppiatore di apparecchi come dispositivo di scollegamento, il dispositivo di disconnessione deve restare sempre operativo.
- Non collocare questo apparecchio su un mobile che potrebbe essere inclinato da un bambino e da un adulto che vi si appoggia, lo tira, sta in piedi o vi si arrampica sopra. La caduta di un apparecchio può causare lesioni gravi o addirittura la morte.
- Questo dispositivo non deve essere posizionato in un'installazione ad incasso, come una libreria o un rack, a meno che non sia prevista un'adeguata ventilazione. Assicurarsi di lasciare uno spazio di 20 cm (7,8 pollici) o più intorno a questo dispositivo.

Simbolo dispositivo di Classe II



Questo simbolo indica che l'unità è dotata di un sistema a doppio isolamento.

Impara a riconoscere questi simboli di sicurezza



Questo "fulmine" indica che il materiale non isolato all'interno dell'unità può causare scosse elettriche. Per la sicurezza di tutti i componenti della famiglia, non rimuovere la copertura del prodotto.



Il "punto esclamativo" richiama l'attenzione su caratteristiche in merito alle quali si consiglia di leggere attentamente la documentazione allegata per evitare problemi di funzionamento e di manutenzione.

AVVERTENZA: Per ridurre il rischio di incendio o scossa elettrica questo dispositivo non deve essere esposto a pioggia o umidità e non deve essere collocato su oggetti pieni di liquidi, come vasi.

ATTENZIONE: Per evitare scosse elettriche, far combaciare la lamella larga della spina alla presa larga, e inserirla completamente.

Prendetevi cura dei vostro prodotto

Usare solo un panno in microfibra per pulire il prodotto.

Salvaguardia dell'ambiente

Smaltimento del vecchio prodotto e della batteria



Questo prodotto è progettato e realizzato con materiali e componenti di alta qualità, che possono essere riciclati e riutilizzati.



Questo simbolo su un prodotto indica che è conforme alla Direttiva europea 2012/19/UE.



Questo simbolo indica che il prodotto contiene batterie soggette alla Direttiva

Europea 2013/56/UE e non possono quindi essere gettate insieme ai normali rifiuti domestici. Informarsi sul sistema di raccolta differenziata in vigore per i prodotti elettrici ed elettronici, e sulle batterie. Seguire le normative locali e non smaltire mai il prodotto e le batterie con i normali rifiuti domestici. Il corretto smaltimento delle batterie e dei prodotti non più utilizzabili aiuta a prevenire l'inquinamento ambientale e possibili danni alla salute umana.

Rimozione delle batterie usa e getta

Per rimuovere le batterie usa e getta, vedere la sezione relativa all'installazione delle batterie.

Conformità

Questo prodotto è conforme ai requisiti sulle interferenze radio della Comunità Europea. Con la presente, TP Vision Europe B.V. dichiara che questo prodotto è conforme ai requisiti essenziali ed alle altre disposizioni pertinenti della Direttiva 2014/53/UE. La Dichiarazione di conformità è presente sul sito www.p4c.philips.com.

Contenuto della confezione:

Controllare ed identificare gli elementi contenuti nella confezione:

Soundbar	x1
Subwoofer wireless	x1
Telecomando	x1
Trasformatore CA (per la Soundbar)	x1
Cavo di alimentazione (per il subwoofer)	x1
Kit per montaggio a parete	x1
(Staffe a parete x2, viti x6, tasselli x2) Guida rapida/scheda di garanzia/	
Scheda di sicurezza	x1
Batterie AAA	x2

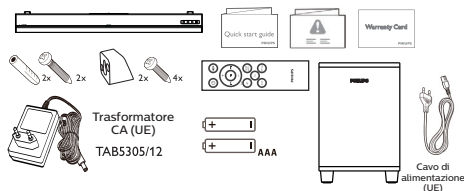

2 SoundBar

Congratulazioni per l'acquisto e benvenuto in Philips! Per trarre il massimo vantaggio dall'assistenza fornita da Philips, registrare la Soundbar su www.philips.com/support.

Unità principale

Questa sezione include una panoramica dell'unità principale.

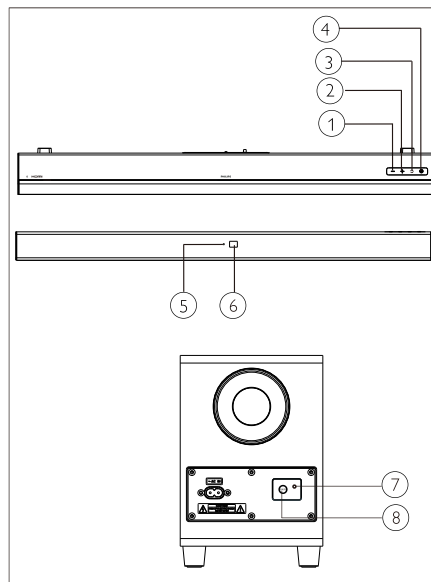

- ① - (Volume)
Diminuzione del volume.
- ② + (Volume)
Aumento del volume.
- ③ (SOURCE)
Seleziona una sorgente in ingresso per la soundbar.
- ④
Accende la soundbar o la mette in standby.
- ⑤ Spia LED multicolore: Sorgente/Standby
- ⑥ Sensore telecomando
- ⑦ Spie LED del Subwoofer
- ⑧ PAIR

Telecomando

Questa sezione include una panoramica del telecomando.

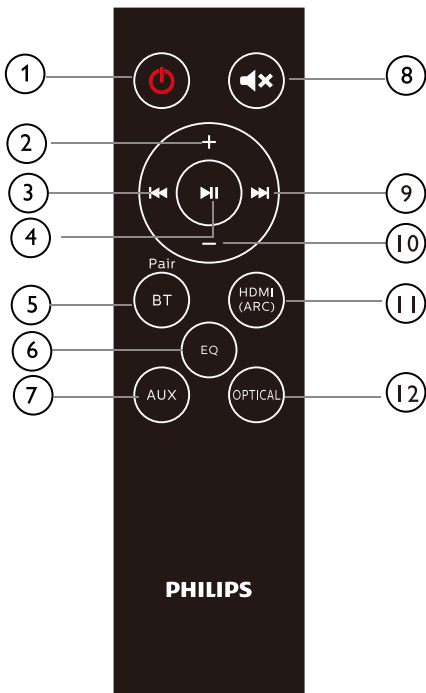

- ① **⏻ (Standby-Acceso)**
 - Accende la SoundBar o la porta in standby.
- ② **+ (Volume)**
 - Aumento del volume.
- ③ **◀◀**
 - Passaggio al brano precedente in modalità Bluetooth.
- ④ **▶▶**
 - Riproduzione, pausa o ripresa della riproduzione in modalità Bluetooth.
- ⑤ **BT/PAIR**
 - Premere per passare alla modalità Bluetooth.
 - Tenere premuto per scollegare il dispositivo Bluetooth attualmente connesso ed avviare un nuovo abbinamento.
- ⑥ **EQ**
 - Passaggio fra tre modalità di EQ: Film, musica e notizie.
- ⑦ **AUX**
 - Passaggio della sorgente audio sul collegamento AUX.
- ⑧ **🔊**
 - Disattivazione o ripristino del volume.
- ⑨ **▶▶**
 - Passaggio al brano seguente in modalità Bluetooth.
- ⑩ **- (Volume)**
 - Diminuzione del volume.
- ⑪ **HDMI (ARC)**
 - Passaggio della sorgente audio sul collegamento HDMI(ARC).
- ⑫ **OPTICAL**
 - Passaggio della sorgente audio sul collegamento ottico.

Connettori

Questa sezione include una panoramica dei connettori disponibili sulla SoundBar.

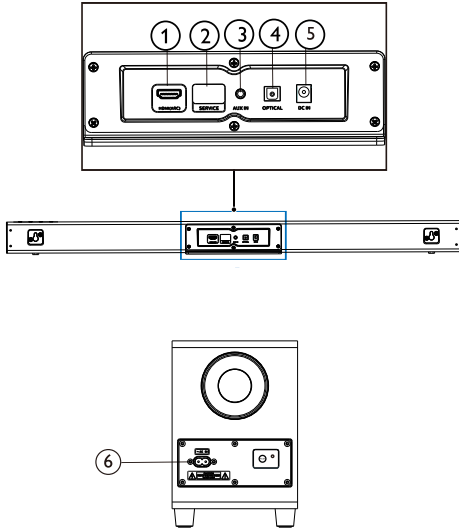

- ① **HDMI (ARC)**
Collegare all'ingresso HDMI del TV.
- ② **ASSISTENZA**
Per l'aggiornamento del software.
- ③ **AUX IN**
Ingresso audio, ad esempio, da un lettore MP3 (jack da 3,5 mm).
- ④ **OPTICAL**
Collegare ad un'uscita audio ottica del TV o di un dispositivo digitale.
- ⑤ **DC IN**
Collegare la Soundbar all'alimentatore.
- ⑥ **AC IN**
Collegare il subwoofer all'alimentatore.

3 Collegamenti

Questa sezione ti aiuta a collegare la SoundBar ad un TV e ad altri dispositivi. Per informazioni sui collegamenti principali della SoundBar e degli accessori, vedere la guida rapida.

Nota

- Per l'identificazione e i parametri di alimentazione, fare riferimento alla targhetta del modello posta sul retro o sulla parte inferiore del prodotto.
- Prima di effettuare o modificare qualsiasi collegamento, assicurarsi che tutti i dispositivi siano scollegati dalla presa di corrente.

Posizionamento

Posizionare la SoundBar ed il subwoofer come mostrato sotto.

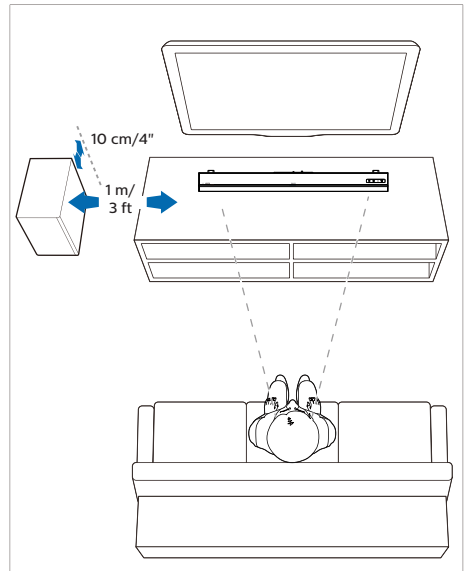

Collegamento della SoundBar col Subwoofer

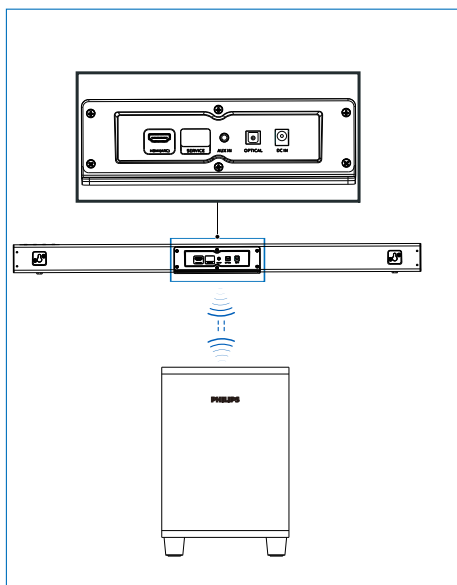

Collegare la SoundBar e il Subwoofer tramite il Bluetooth

- Il subwoofer si collegherà alla SoundBar tramite un segnale Bluetooth.
- La spia del subwoofer lampeggia in rosso prima del collegamento con la SoundBar e diventa blu fisso dopo il collegamento con la SoundBar.
- Se la SoundBar e il Subwoofer sono stati abbinati in precedenza, quando si collega e si accende nuovamente la SoundBar, il Subwoofer viene abbinato automaticamente alla SoundBar con un'uscita audio normale e con la spia di colore blu fisso. Il subwoofer entra automaticamente in standby dopo lo spegnimento della SoundBar.

Abbinamento manuale del Subwoofer

- Se il subwoofer non riproduce l'audio o la spia del subwoofer non è blu, procedere come segue per ripristinare ed abbinare nuovamente il subwoofer:
 1. Premere il tasto **PAIR** sul Subwoofer quando il subwoofer è scollegato (lampeggia lentamente in rosso (una volta al secondo), quindi la spia del subwoofer lampeggia rapidamente in rosso (due volte al secondo).
 2. Impostare la sorgente della Soundbar su AUX, quindi tenere premuto **⏻** sulla Soundbar per cinque secondi. La Soundbar si reimposta e passa automaticamente in standby.
 3. Premere **⏻** sulla Soundbar. La Soundbar si abbinava automaticamente con il Subwoofer. La connessione è riuscita quando la spia del Subwoofer diventa blu fisso.

Nota: Una volta reimpostata la Soundbar, è necessario cancellare l'elenco Bluetooth del telefono prima di abbinare il telefono alla Soundbar.

Quando la Soundbar e il Subwoofer sono collegati, è possibile tenere premuto **⏻** e **+** (**Volume**) sulla Soundbar per cinque secondi per scollegarli.

Spia del Subwoofer

- Abbinamento: Lampeggio rosso veloce
- Connesso: Blu fisso
- Disconnesso: Lampeggio rosso lento
- Standby: Rosso fisso

Collegamento audio dal TV e da altri dispositivi

Opzione 1: Collegamento audio attraverso un cavo ottico digitale

Migliore qualità audio

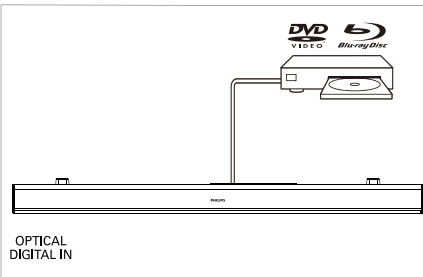
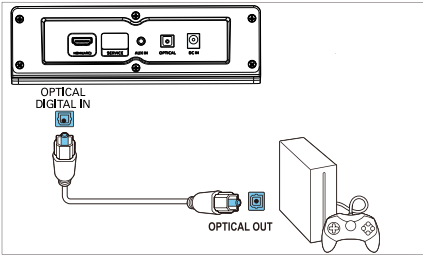
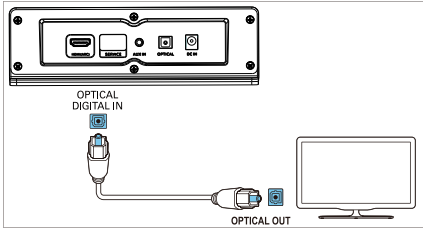

- 1 Utilizzando un cavo ottico, collegare il connettore **OPTICAL** della SoundBar al connettore **OPTICAL OUT** del televisore o di un altro dispositivo.
 - Il connettore ottico digitale potrebbe essere etichettato **SPDIF** o **SPDIF OUT**.

NOTA: L'uscita audio del TV deve essere impostata su PCM.

Opzione 2: Collegamento audio attraverso un cavo audio stereo da 3,5 mm

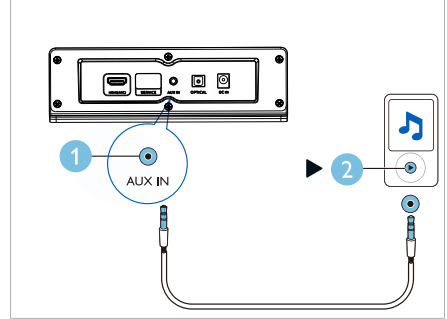
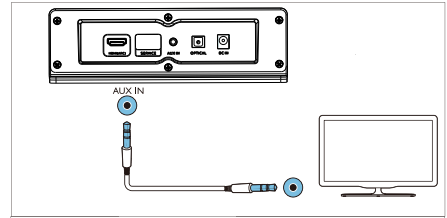

- 1 Utilizzando un cavo audio stereo da 3,5 mm, collegare il connettore **AUX IN** della SoundBar al connettore **AUX** del televisore o di un altro dispositivo.

Opzione 3: Collegamento alla presa HDMI (ARC)

La Soundbar supporta HDMI con Audio Return Channel (ARC). Se il televisore è compatibile con HDMI ARC, è possibile ascoltare l'audio del TV tramite la Soundbar utilizzando un unico cavo HDMI.

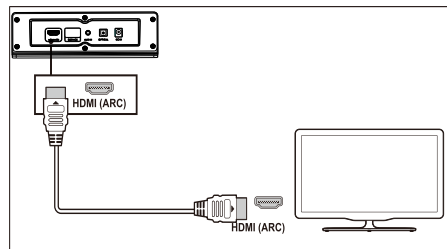

- 1 Utilizzando un cavo HDMI ad alta velocità, collegare il connettore **HDMI OUT (ARC)-TO TV** sulla SoundBar al connettore **HDMI ARC** del TV.
 - Il connettore **HDMI ARC** sul televisore potrebbe essere etichettato in modo diverso. Per i dettagli, vedere il manuale d'uso del televisore.
- 2 Sul TV, attivare le funzioni HDMI-CEC. Per i dettagli, vedere il manuale d'uso del televisore.

NOTA: L'uscita audio del TV deve essere impostata su PCM.

4 Utilizzo della SoundBar

Questa sezione ti aiuta a utilizzare la SoundBar per riprodurre l'audio dai dispositivi collegati.

Prima di iniziare

- Effettuare i collegamenti necessari descritti nella Guida di avvio rapido o nel Manuale utente.
- Impostare la SoundBar sulla sorgente corretta per gli altri dispositivi.

Accensione/spengimento

Collegare la SoundBar all'alimentazione, la spia rossa di standby si accende.



Premere  per accendere la SoundBar.

La spia della Soundbar si illumina di bianco e mostra lo stato dell'ultima sorgente selezionata. Premere nuovamente per impostare la SoundBar in standby.



-  Standby: La spia è rosso fisso.

Controllo del volume

Premere +/- (**Volume**) per aumentare o diminuire il livello del volume.

- Per disattivare l'audio, premere  sul telecomando.
- Per riattivare l'audio, premere di nuovo  o premere +/- (**Volume**).





Stato della spia

-  Diminuzione/aumento del volume/Silenziamento: Rosso lampeggiante.
-  Volume massimo/minimo: Rosso fisso per tre secondi.
- Quando si preme + (**Volume**) per aumentare il volume, la spia della SoundBar lampeggia in rosso e il volume torna allo stato normale. Quando il volume raggiunge il livello massimo, la spia della Soundbar diventa rosso fisso per tre secondi.
- Quando si preme - (**Volume**) per diminuire il volume, la spia della SoundBar lampeggia in rosso e il volume torna

allo stato normale. Quando il volume raggiunge il livello minimo, la spia della Soundbar diventa rosso fisso per tre secondi.



Selezione della sorgente

Premere  ripetutamente sulla Soundbar od i pulsanti corrispondenti (**BT/PAIR**, **AUX**, **HDMI (ARC)**, **OPTICAL**) sul telecomando per passare da una sorgente all'altra.

-  AUX IN: Verde fisso
-  Abbinamento Bluetooth: Blu lampeggiante
-  Collegato via Bluetooth: Blu fisso
-  OPTICAL: Giallo fisso
-  HDMI (ARC): Viola fisso

Impostazioni EQ

Premere **EQ** sul telecomando per selezionare la modalità Music (Musica), Movie (Film) o News (Notizie).

-  • Music: La spia LED sulla Soundbar lampeggia in bianco per 3 secondi.
-  • Movie: La spia LED sulla Soundbar lampeggia in verde per 3 secondi.
-  • News: La spia LED sulla Soundbar lampeggia in rosso per 3 secondi.

Sorgente audio AUX

È possibile riprodurre l'audio da un dispositivo esterno (smartphone, tablet, ecc.) tramite un cavo audio da 3,5 mm.

- 1 Collegare il dispositivo esterno alla Soundbar tramite il cavo audio stereo da 3,5 mm (non incluso). Fare riferimento a Pagina 8 per le fasi della connessione AUX.
- 2 Premere **AUX** sul telecomando.
 -  La spia della Soundbar diventa verde fisso.
- 3 Riprodurre l'audio sul dispositivo esterno (fare riferimento al manuale d'uso del dispositivo).

Sorgente audio ottico

È possibile riprodurre l'audio da un TV tramite un cavo ottico.

- 1 Collegare il TV alla Soundbar tramite un cavo ottico (non incluso). Fare riferimento a Pagina 8 per le fasi della connessione OPTICAL.
- 2 Premere **OPTICAL** sul telecomando.
 La spia della Soundbar diventa giallo fisso.

Nota: L'uscita audio del TV deve essere impostata sul segnale PCM.

Sorgente audio HDMI(ARC)

ARC (Audio Return Channel) viene utilizzato come uscita audio digitale del televisore a cristalli liquidi per ottenere la qualità audio sincrona ottimale.

- 1 Collegare il TV alla Soundbar tramite un cavo HDMI (non incluso). Fare riferimento a Pagina 8 per le fasi della connessione HDMI(ARC).
- 2 Premere **HDMI (ARC)** sul telecomando .
 La spia della Soundbar diventa viola fisso.

Nota: L'uscita audio del televisore deve essere impostata sul segnale PCM e ARC deve essere attivo (fare riferimento al manuale del TV).

Riproduzione di musica tramite Bluetooth



Tramite il Bluetooth, collegare la SoundBar al dispositivo Bluetooth (ad esempio un iPad, iPhone, iPod touch, telefono Android o computer portatile), è quindi possibile ascoltare i file audio memorizzati sul dispositivo tramite la SoundBar.

Cosa serve

- Un dispositivo Bluetooth che supporta il profilo Bluetooth A2DP e AVRCP, e con la versione Bluetooth 4.2 o superiore.
- La portata operativa tra questa SoundBar ed un dispositivo Bluetooth è di circa 4 metri (13 piedi).

- 1 Premere **BT/Pair** sul telecomando per fare in modo che la SoundBar passi in modalità Bluetooth.
↳ La spia della soundbar lampeggia in blu.
- 2 Sul dispositivo Bluetooth, attivare il Bluetooth, cercare e selezionare **Philips TAB5305** per avviare il collegamento (consultare il manuale utente del dispositivo Bluetooth per vedere come attivare il Bluetooth).
↳ Durante il collegamento, la spia della soundbar lampeggia in blu.
- 3 Attendere che la spia della soundbar diventi blu fisso e che venga emesso un segnale acustico al termine della connessione.
Se il collegamento non ha esito positivo, la spia continua a lampeggiare.
- 4 Selezionare e riprodurre i file audio o musicali sul dispositivo Bluetooth.
 - Durante la riproduzione, se si riceve una chiamata, la riproduzione musicale viene messa in pausa.
 - Se il dispositivo Bluetooth supporta il profilo AVRCP, sul telecomando è possibile premere **◀◀/▶▶** per saltare un brano oppure premere **▶▶** per mettere in pausa/riprendere la riproduzione.
- 5 Per uscire dal Bluetooth, impostare la Soundbar su un'altra sorgente.
 - Quando si passa nuovamente alla modalità Bluetooth, il collegamento Bluetooth rimane attivo.Disconnessione dal dispositivo corrente:
 - Se si vuole collegare la Soundbar con un altro dispositivo Bluetooth, tenere premuto **BT/PAIR** sul telecomando per disconnettere il dispositivo Bluetooth attualmente collegato.

Stato della spia

-  In attesa della connessione: Blu lampeggiante
-  Connesso: Blu fisso
-  Disconnesso: Blu lampeggiante

Nota

- Lo streaming musicale potrebbe essere interrotto dagli ostacoli presenti tra il dispositivo e la Soundbar, come un muro, il rivestimento metallico che ricopre il dispositivo o altri dispositivi nelle vicinanze che operano sulla stessa frequenza.

Standby automatico

Questo prodotto passa automaticamente alla modalità standby dopo 15 minuti di inattività dei pulsanti e se non viene riprodotto alcun audio da un dispositivo collegato.

Ripristino delle impostazioni predefinite

È possibile ripristinare le impostazioni predefinite di fabbrica della SoundBar.

- In modalità AUX, tenere premuto il tasto  sul telecomando per 5 secondi.
↳ Verranno ripristinate le impostazioni di fabbrica.

5 Montaggio a parete

Nota

- Un eventuale montaggio a parete errato può causare gravi lesioni o danni. Per domande, contattare l'assistenza clienti del proprio paese.
- Prima del montaggio a parete, accertarsi che il muro possa supportare il peso della SoundBar.

Lunghezza/diametro delle viti

A seconda del tipo di parete prescelto per il montaggio della SoundBar, assicurarsi di utilizzare viti di lunghezza e diametro adeguati.

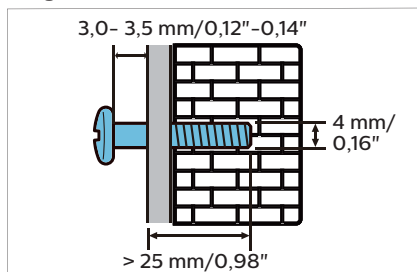

Vedere l'illustrazione nella guida di avvio rapido per il montaggio a parete della SoundBar:

- 1) Praticare due fori nel muro.
- 2) Fissare i tasselli e le viti nei fori.
- 3) Agganciare la SoundBar sulle viti di fissaggio.

6 Specifiche del prodotto



Nota

- Le specifiche e l'aspetto sono passibili di modifiche senza preavviso.

Amplificatore

- Potenza RMS totale sviluppata: 70 W RMS x 0,5, < 10 % THD+N
- Risposta in frequenza: 50 Hz-15 kHz / ± 3 dB
- Rapporto segnale-rumore: > 65 dB (CCIR) / (pesato-A)
- Distorsione armonica totale: <1%
- Sensibilità in ingresso:
 - AUX IN: 500 mV +/- 50 mV

Bluetooth

- Profili Bluetooth: A2DP, AVRCP
- Versione Bluetooth: 4.2
- Banda di frequenza/Potenza in uscita: 2402- 2480 MHz / ≤ 20 dBm

Unità principale

Soundbar

- Alimentazione: 100-240 V~, 50/60 Hz
- Consumo energetico: 15 V/1,6 A
- Consumo energetico in standby: $\leq 0,5$ W
- Dimensioni (L x A x P): 900 x 65,5 x 91 mm
- Peso: 1,53 kg
- Driver: 2 x a gamma intera (52 mm/2", 4 ohm)

Subwoofer

- Alimentazione: 100-240 V~, 50/60 Hz
- Consumo energetico: 20 W
- Consumo energetico in standby: ≤ 2 W
- Dimensioni (L x A x P): 150 x 225 x 267 mm
- Peso: 2,1 kg
- Driver: 1 x a bassa frequenza (118 mm/4,5", 6 ohm)

Batterie del telecomando

- 2 x AAA-R03-1,5 V

7 Risoluzione dei problemi



Avviso

- Rischio di scosse elettriche. Non rimuovere il rivestimento del prodotto per nessun motivo.

Al fine di mantenere valida la garanzia, non provare a riparare da soli il prodotto. In caso di problemi nell'utilizzo di questo prodotto, controllare i seguenti punti prima di richiedere assistenza.

Se il problema persiste, è possibile ricevere assistenza all'indirizzo www.philips.com/support.

Unità principale

I pulsanti sulla SoundBar non funzionano.

- Scollegare la SoundBar dalla presa di corrente per alcuni minuti, quindi ricollegarla.

Suono

Nessun suono dagli altoparlanti della SoundBar.

- Collegare il cavo audio dalla soundbar al televisore o ad altri dispositivi.
- Ripristinare le impostazioni di fabbrica della SoundBar.
- Sul telecomando, selezionare la sorgente di ingresso audio corretta
- Assicurarsi che la soundbar non sia in mute.

Suono distorto o eco.

- Se si riproduce l'audio del televisore attraverso la SoundBar, accertarsi che il televisore sia in mute.

Bluetooth

Non si riesce a collegare un dispositivo alla Soundbar.

- Il dispositivo non supporta i profili compatibili necessari per la SoundBar.
- Non è stata attivata la funzione Bluetooth del dispositivo. Consultare il manuale utente del dispositivo su come attivare la funzione.
- Il dispositivo non è collegato correttamente. Collegare correttamente il dispositivo (vedere 'Riproduzione audio tramite Bluetooth' a pagina 10).
- La SoundBar è già collegata ad un altro dispositivo Bluetooth. Disconnettere quel dispositivo e poi provare di nuovo.

La qualità della riproduzione audio da un dispositivo Bluetooth collegato è scadente.

- La ricezione Bluetooth è scarsa. Avvicinare il dispositivo alla SoundBar o rimuovere eventuali ostacoli tra il dispositivo e la SoundBar.

Il dispositivo Bluetooth collegato si collega e si scollega in continuazione.

- La ricezione Bluetooth è scarsa. Avvicinare il dispositivo alla SoundBar o rimuovere eventuali ostacoli tra il dispositivo e la SoundBar.
- Disattivare la funzione Wi-Fi sul dispositivo Bluetooth per evitare interferenze.
- Per alcuni dispositivi Bluetooth, la connessione Bluetooth può essere disattivata automaticamente per risparmiare energia. Ciò non indica alcun malfunzionamento della SoundBar.



Le specifiche sono passibili di modifica senza preavviso. Visitare il sito web www.philips.com/support per gli aggiornamenti ed i documenti più recenti.

Philips e l'emblema dello scudo Philips sono marchi registrati di Koninklijke Philips N.V. e sono utilizzati su licenza. Questo prodotto è stato fabbricato e viene venduto sotto la responsabilità di MMD Hong Kong Holding Limited o di uno dei suoi affiliati, e MMD Hong Kong Holding Limited è il garante in relazione a questo prodotto.

