

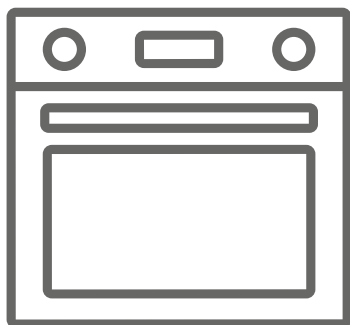

IT Forno a incasso / Manuale utente





EN Built-in Oven / User Manual



YLM 6 XLN
FLM 6 XLS
FLM 6 XLN

Grazie per aver scelto questo prodotto.

Questo manuale utente contiene importanti informazioni sulla sicurezza e istruzioni sul funzionamento e la manutenzione del vostro apparecchio. Prima di utilizzare quest'ultimo, si prega di leggere attentamente questo manuale utente e di conservarlo per future consultazioni.

Icona	Didascalia	Descrizione
	PERICOLO	Rischio di lesioni gravi o morte
	RISCHIO DI FOLGORAZIONE ELETTRICA	Tensione pericolosa
	INCENDIO	Avvertenza; rischio di incendio / materiali infiammabili
	ATTENZIONE	Rischio di lesioni o danni materiali
	IMPORTANTE / NOTA	Informazioni sul corretto funzionamento del sistema

SOMMARIO

1. ISTRUZIONI DI SICUREZZA	4
1.1. Avvertenze generali di sicurezza	4
1.2. Avvertenze per l'installazione	7
1.3. Precauzioni durante l'uso	8
1.4. Precauzioni per la pulizia e la manutenzione	9
2. INSTALLAZIONE E PREPARAZIONE PER L'USO.....	11
2.1. Istruzioni per l'installatore	11
2.2. Installazione del forno.....	11
2.3. Collegamento elettrico e sicurezza.....	12
3. CARATTERISTICHE DEL PRODOTTO	14
4. USO DEL PRODOTTO.....	15
4.1. Controlli del forno	15
4.2. Uso del timer contaminuti meccanico.....	16
5. PULIZIA E MANUTENZIONE	16
5.1. Pulizia	16
5.2. Manutenzione	18
6. RISOLUZIONE DEI PROBLEMI E TRASPORTO	19
6.1. Risoluzione dei problemi	19
6.2. Trasporto	19
7. SPECIFICHE TECNICHE.....	20
7.1. Scheda prodotto	20



1. ISTRUZIONI DI SICUREZZA



- Leggere attentamente tutte le istruzioni prima di utilizzare l'apparecchio e tenerle in un luogo adatto per riferimento quando necessario.
- Questo manuale è stato preparato per più di un modello, quindi il vostro apparecchio potrebbe non avere alcune delle funzioni descritte all'interno. Per questo motivo, è importante prestare particolare attenzione a tutte le illustrazioni durante la lettura del manuale utente.

1.1. Avvertenze generali di sicurezza

- Questo apparecchio può essere utilizzato solo da adulti istruiti sull'uso sicuro dell'apparecchio e in grado di comprendere i rischi connessi. I bambini non devono giocare con l'apparecchio. La pulizia e la manutenzione dell'apparecchio devono essere eseguite da adulti.



 **PERICOLO:** L'apparecchio e le sue parti accessibili diventano estremamente caldi durante l'uso. Prestare attenzione per evitare di toccare gli elementi riscaldanti. Tenere lontani i bambini, a meno che non siano continuamente sorvegliati.

  **PERICOLO:** Pericolo di incendio: non conservare oggetti sulle superfici di cottura.

  **PERICOLO:** Se la superficie è incrinata, spegnere l'apparecchio per evitare la possibilità di scosse elettriche.

- L'apparecchio non deve essere alimentato da un dispositivo di commutazione esterno, ad esempio un timer, o collegato a un circuito che viene regolarmente acceso e spento da un dispositivo esterno.

- Durante l'uso l'apparecchio si riscalda. Prestare attenzione per evitare di toccare gli elementi riscaldanti all'interno del forno.
- Durante il normale utilizzo, anche per brevi periodi, le maniglie potrebbero riscaldarsi.
- Non utilizzare detergenti abrasivi o spugne abrasive per pulire le superfici del forno. Questi possono graffiare le superfici e provocare la rottura del vetro dello sportello o danni alle superfici stesse.
- Non utilizzare pulitori a vapore per pulire l'apparecchio.

  **PERICOLO:** Per evitare la possibilità di scosse elettriche, assicurarsi che l'apparecchio sia spento prima di sostituire la lampadina.

 **ATTENZIONE:** Le parti accessibili possono essere calde durante la cottura o la grigliatura. Tenere i bambini lontani dall'apparecchio quando è in uso.

- Il vostro apparecchio è prodotto in conformità con tutti gli standard e le normative locali e internazionali applicabili.
- I lavori di installazione devono essere eseguiti da personale qualificato mentre i lavori di manutenzione e riparazione devono essere eseguiti esclusivamente dal servizio di assistenza tecnica autorizzato. Interventi svolti da personale non in possesso di requisiti indicati possono rendere pericoloso l'apparecchio. Non alterare o modificare in alcun modo le specifiche dell'apparecchio.
- Prima di collegare l'apparecchio, assicurarsi che le condizioni di distribuzione locali (natura e pressione del gas o tensione e frequenza elettrica) e le specifiche dell'apparecchio siano compatibili. Le specifiche di questo apparecchio sono riportate sull'etichetta.

⚠ ATTENZIONE: Questo apparecchio è progettato esclusivamente per la cottura di alimenti ed è destinato esclusivamente all'uso domestico. Non deve essere utilizzato per altri scopi o in qualsiasi altra applicazione, ad esempio per uso non domestico, in un ambiente commerciale o per riscaldare una stanza. Utilizzi differenti o l'uso commerciale invalideranno la garanzia.

- Non utilizzare le maniglie degli sportelli del forno per sollevare o spostare l'apparecchio.
- Sono state prese tutte le precauzioni possibili per garantire la vostra sicurezza. Prestare attenzione durante la pulizia del vetro poiché quest'ultimo potrebbe rompersi o graffiarsi. Evitare di colpire o battere il vetro con gli accessori o con altri oggetti.
- Un cavo di alimentazione o una spina danneggiati possono provocare un incendio o una folgorazione. Se danneggiati, devono essere sostituiti. Ciò deve essere eseguito solo da personale qualificato.
- Non lasciare che i bambini si arrampichino sullo sportello del forno o si siedano su di esso quando è aperto.
- Tenere lontani bambini e animali da questo apparecchio.
- Il produttore non si assume alcuna responsabilità per le conseguenze di eventuali errori causati da fattori sui quali non ha controllo. Inoltre il produttore non assicura la validità e correttezza delle informazioni fornite se al software e all'apparecchiatura citati in questo manuale sono state apportate modifiche da parte di terze persone.
- Nell'impegno di migliorare costantemente la qualità dei propri prodotti, il produttore si riserva la facoltà di variare in qualsiasi momento le informazioni del

presente manuale.

- Nel caso il significato di una o più informazioni di questo manuale non fosse comprensibile, l'utente deve contattare il rivenditore o il produttore per i chiarimenti necessari prima di effettuare qualsiasi operazione.



1.2. Avvertenze per l'installazione

- Non utilizzare l'apparecchio prima che sia completamente installato.
- L'apparecchio deve essere installato da personale qualificato. Il produttore non è responsabile per eventuali danni che potrebbero essere causati da difetti di posizionamento e installazione da parte di personale non qualificato.
- Dopo aver disimballato l'apparecchio, assicurarsi che non sia stato danneggiato durante il trasporto. In caso di difetti, non utilizzare l'apparecchio e contattare immediatamente il servizio di assistenza tecnica autorizzato. I materiali utilizzati per l'imballaggio (nylon, graffette, polistirolo, ecc.) possono essere pericolosi per i bambini e devono essere raccolti e rimossi immediatamente.
- Proteggere l'apparecchio dagli agenti atmosferici. Non esporlo a sole, pioggia, neve, polvere o umidità eccessiva.
- I materiali intorno all'apparecchio (per esempio i mobili) devono essere in grado di sopportare una temperatura minima di 100° C.
- Prestare attenzione durante il trasporto del prodotto poiché è pesante. È necessario valutare il numero di persone e le attrezzature necessarie. Indossare sempre guanti protettivi.
- L'apparecchio non deve essere installato

dietro a una porta decorativa, per impedire il surriscaldamento.

1.3. Precauzioni durante l'uso

- Quando si usa il forno per la prima volta, si potrebbe notare un leggero odore. Questo è perfettamente normale ed è causato dai materiali isolanti sugli elementi riscaldanti. Prima di utilizzare il forno per la prima volta, suggeriamo di lasciarlo vuoto e impostarlo alla massima temperatura per 45 minuti. Assicurarsi che l'ambiente in cui è installato il prodotto sia ben ventilato.
- Fare attenzione quando si apre lo sportello del forno durante o dopo la cottura. Il vapore caldo che fuoriesce dal forno può provocare ustioni.
- Non collocare materiali infiammabili o combustibili vicino o nell'apparecchio mentre è in funzione.
- Utilizzare sempre guanti da forno per estrarre e inserire il cibo nel forno.

  Non lasciare incustodito l'apparecchio quando si cucina con oli o grassi. Questi possono prendere fuoco in condizioni di riscaldamento eccessivo. Non versare MAI acqua sulle fiamme causate da olio o grassi.

- Se il prodotto non viene utilizzato per un lungo periodo di tempo, spegnere l'interruttore generale di alimentazione.
- Assicurarsi che le manopole di controllo dell'apparecchio siano sempre nella posizione "0" (arresto) quando l'apparecchio non è in uso.
- I vassoi si inclinano quando vengono estratti. Fare attenzione a non versare o lasciare cadere cibi caldi quando vengono rimossi dal forno.
- Non collocare nulla sullo sportello del forno quando

è aperto. Questo potrebbe sbilanciare il forno o danneggiare lo sportello.

- Non appendere asciugamani, strofinacci o panni sull'apparecchio o sulle sue maniglie.

1.4. Precauzioni per la pulizia e la manutenzione

- Prima di eseguire qualsiasi operazione di pulizia o manutenzione assicurarsi che l'alimentazione elettrica dell'apparecchio sia disattivata.
- Non rimuovere le manopole di controllo per pulire il pannello dei comandi.
- Per mantenere l'efficienza e la sicurezza del vostro apparecchio, raccomandiamo di utilizzare sempre parti di ricambio originali e di contattare il servizio di assistenza tecnica autorizzato quando necessario.

Dichiarazione di conformità CE

 Dichiariamo che i nostri prodotti soddisfano le Direttive, le Decisioni e i Regolamenti Europei applicabili nonché i requisiti elencati nelle norme alle quali si fa riferimento.

Questo apparecchio è stato progettato per essere utilizzato solo per utilizzo come cucina domestica. Qualsiasi altro uso (come il riscaldamento di una stanza) è improprio e pericoloso.

 Le istruzioni operative si riferiscono a diversi modelli. Si potrebbero notare differenze tra queste istruzioni e il modello in vostro possesso.

Smaltimento del vecchio prodotto

 Il simbolo del cassonetto barrato riportato sull'apparecchiatura indica che il prodotto, alla fine della sua vita utile, deve essere raccolto separatamente dagli altri rifiuti. L'utente finale dovrà conferire l'apparecchiatura giunta a fine

vita agli idonei centri di raccolta differenziata dei rifiuti elettronici ed elettrotecnici, oppure riconsegnarla al rivenditore al momento dell'acquisto di una nuova apparecchiatura di tipo equivalente, in ragione di uno a uno. L'adeguata raccolta differenziata per l'avvio successivo dell'apparecchiatura dismessa al riciclaggio, al trattamento o allo smaltimento ambientalmente compatibile contribuisce ad evitare possibili effetti sull'ambiente e sulla salute e favorisce il riciclo dei materiali di cui è composta l'apparecchiatura. Lo smaltimento abusivo del prodotto da parte dell'utente comporta l'applicazione delle sanzioni amministrative di cui al D.Lgs. n. 152 del 3 aprile 2006.

2. INSTALLAZIONE E PREPARAZIONE PER L'USO

! PERICOLO: questo apparecchio deve essere installato dal servizio di assistenza tecnica autorizzato o da un tecnico qualificato, secondo le istruzioni contenute in questo manuale e in conformità con le normative locali vigenti.

- L'installazione non corretta può causare danni e lesioni per i quali il produttore non si assume alcuna responsabilità e invalidare la garanzia.
- Prima dell'installazione, assicurarsi che le condizioni di distribuzione locali (tensione e frequenza elettrica) e le regolazioni dell'apparecchio siano compatibili. Le condizioni relative alla regolazione di questo apparecchio sono indicate sull'etichetta.
- Devono essere rispettate le leggi, le ordinanze, le direttive e le norme vigenti nel paese di utilizzo (norme di sicurezza, riciclaggio appropriato in conformità alle normative, ecc.).

2.1. Istruzioni per l'installatore

Istruzioni generali

- Dopo aver rimosso il materiale di imballaggio dall'apparecchio e dai suoi accessori, assicurarsi che l'apparecchio non sia danneggiato. Se si sospetta un qualsiasi danno, non utilizzarlo e

contattare immediatamente il servizio di assistenza tecnica autorizzato o un tecnico qualificato.

- Assicurarsi che non vi siano materiali infiammabili o combustibili nelle immediate vicinanze, come tende, olio, panni ecc. che potrebbero incendiarsi.
- Il piano di lavoro e i mobili che circondano l'apparecchio devono essere realizzati con materiali resistenti a temperature superiori a 100° C.
- L'apparecchio non deve essere installato direttamente sopra una lavastoviglie, un frigorifero, un congelatore, una lavatrice o un'asciugatrice.

2.2. Installazione del forno

L'apparecchio viene fornito con kit di installazione e può essere installato sotto un piano di lavoro di dimensioni appropriate. Di seguito sono riportate le dimensioni per l'installazione del forno.

A (mm)	557	min./max. F (mm)	560/580
B (mm)	550	G min. (mm)	555
C (mm)	595	H/I min. (mm)	600/590
D (mm)	575	J/K min. (mm)	5/10
E (mm)	574		

Installazione sotto un piano di lavoro

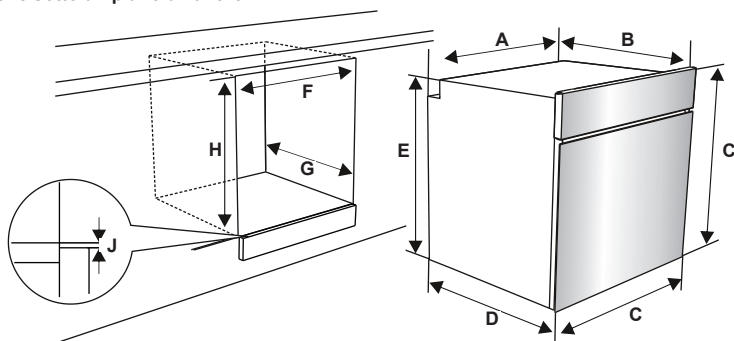

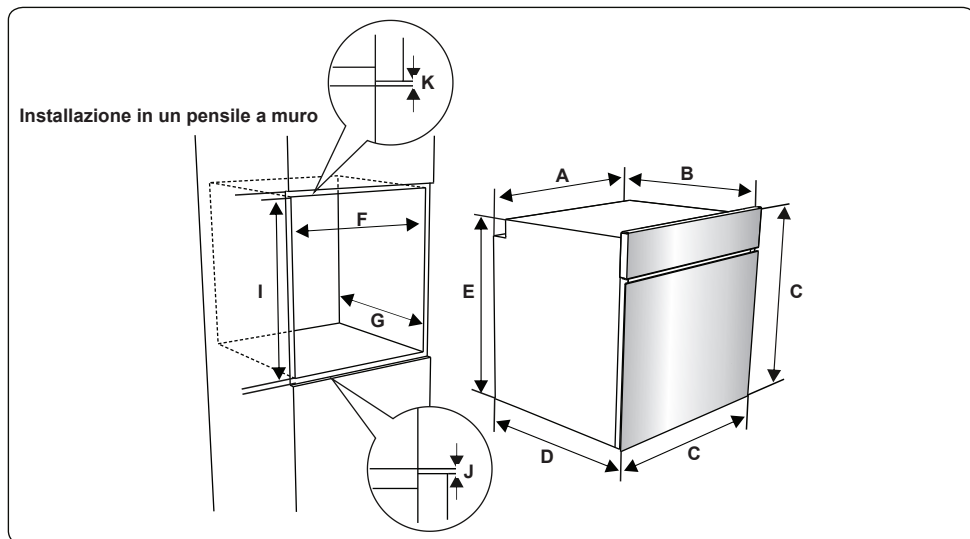

- Dopo aver effettuato i collegamenti elettrici, inserire il forno nel mobile spingendolo in avanti. Aprire lo sportello del forno e inserire 2 viti nei fori posti sul telaio del forno. Quando il telaio dell'apparecchio si trova a contatto con la superficie in legno del mobile, stringere le viti.

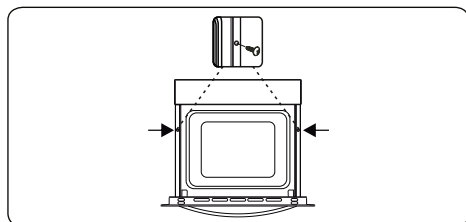

2.3. Collegamento elettrico e sicurezza

! PERICOLO: Il collegamento elettrico di questo apparecchio deve essere eseguito da un tecnico autorizzato o da un elettricista qualificato, secondo le istruzioni contenute in questo manuale e nel rispetto delle normative locali vigenti.

! PERICOLO: L'APPARECCHIO DEVE ESSERE COLLEGATO A TERRA.

- Prima di collegare l'apparecchio alla rete elettrica, è necessario verificare la tensione nominale dell'apparecchio (stampigliata sulla targhetta identificativa dell'apparecchio)

per verificare la corrispondenza alla tensione di rete disponibile, e il cablaggio elettrico di rete deve essere in grado di gestire la potenza dell'apparecchio (indicata anch'essa sulla targhetta identificativa).

- Durante l'installazione, assicurarsi che vengano utilizzati cavi isolati. Una connessione errata potrebbe danneggiare l'apparecchio. Se il cavo di alimentazione è danneggiato e deve essere sostituito, questo deve essere effettuato da personale qualificato.
- Non utilizzare adattatori, prese multiple e/o prolunghe.
- Il cavo di alimentazione deve essere tenuto lontano dalle parti calde dell'apparecchio e non deve essere piegato o compresso. In caso contrario, il cavo potrebbe danneggiarsi causando un cortocircuito.
- Se l'apparecchio non è collegato alla rete tramite una spina, è necessario utilizzare un morsetto connettore (con una distanza dei contatti di almeno 3 mm) per soddisfare le norme di sicurezza.
- L'apparecchio è progettato per una tensione di rete di 220-240 V ~ e 380-415 V 3N ~. Nel caso la tensione di rete fosse diversa, contattare il servizio di assistenza autorizzato o un elettricista

qualificato.

- Il cavo di alimentazione (H05VV-F) deve essere sufficientemente lungo da poter essere collegato all'apparecchio, anche quando questo si trova fuori, al di fronte del suo alloggiamento.
- Assicurarci che tutti i collegamenti siano adeguatamente serrati.
- Fissare il cavo di alimentazione nel fermacavo e quindi chiudere il coperchio.
- I collegamenti della morsettieria sono riportati sulla morsettieria stessa.

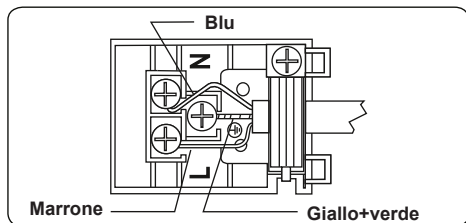

3. CARATTERISTICHE DEL PRODOTTO

Importante: le specifiche del prodotto variano e l'aspetto dell'apparecchio potrebbe essere diverso da quello mostrato nelle figure seguenti.

Elenco delle parti

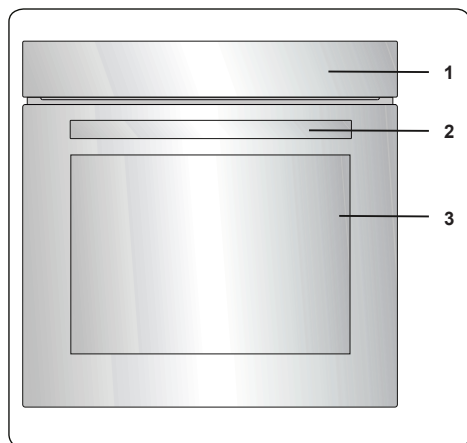

1. Pannello dei comandi
2. Maniglia dello sportello forno
3. Sportello forno

Pannello dei comandi

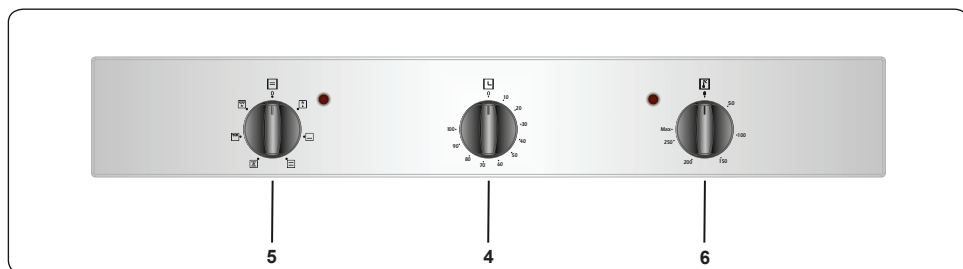

4. Timer
5. Manopola di controllo delle funzioni forno
6. Manopola del termostato forno

4. USO DEL PRODOTTO

4.1. Controlli del forno

Manopola di controllo della funzione forno

Ruotare la manopola sul corrispondente simbolo della funzione di cottura desiderata. Per i dettagli delle diverse funzioni, consultare la sezione 'Funzioni del forno'.

Manopola del termostato forno

Dopo aver selezionato una funzione di cottura, ruotare questa manopola per impostare la temperatura desiderata. Quando il termostato è in funzione per riscaldare il forno o mantenere la temperatura, la spia del termostato del forno si accende.

Funzioni del forno

* Le funzioni del forno potrebbero essere diverse a seconda del modello del prodotto.

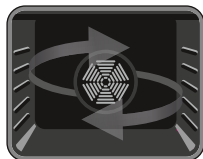

Funzione scongelamento: le spie del forno si accendono e la ventola si attiva. Per utilizzare la funzione di scongelamento,

posizionare i cibi surgelati nel forno su un ripiano posto nel terzo alloggiamento dal basso. Si consiglia di posizionare una teglia sotto il cibo da scongelare per raccogliere l'acqua dal ghiaccio che si scioglie. Questa funzione non consente di cuocere al forno il cibo, ma aiuta solo a scongelarlo.

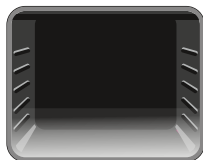

Funzione riscaldamento inferiore: il termostato del forno e le spie si accendono ed entra in funzione l'elemento riscaldante inferiore. La funzione di

riscaldamento inferiore è ideale per riscaldare la pizza poiché il calore sale dal fondo del forno e riscalda il cibo. Questa funzione è più appropriata per riscaldare i cibi anziché cuocerli.

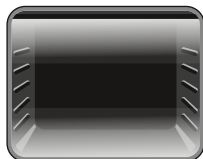

Funzione cottura statica: il termostato del forno e le spie si accendono, ed entrano in funzione gli elementi riscaldanti inferiore e superiore. La funzione di cottura statica

emette calore, garantendo una cottura

uniforme del cibo. Questo è l'ideale per cuocere dolci, torte, pasta al forno, lasagne e pizza. Con questa funzione si consiglia di preriscaldare il forno per 10 minuti ed è meglio utilizzare un solo ripiano alla volta.

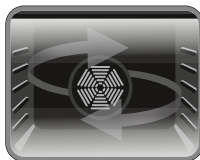

Funzione cottura ventilata: il termostato del forno e le spie si accendono, ed entrano in funzione gli elementi riscaldanti inferiore e superiore, e la ventola.

Questa funzione è utile per la pasticceria da forno. La cottura viene effettuata dalla resistenza inferiore e superiore all'interno del forno, e dalla ventola che garantisce la circolazione dell'aria conferendo un effetto leggermente grigliato al cibo. Si consiglia di preriscaldare il forno per circa 10 minuti.

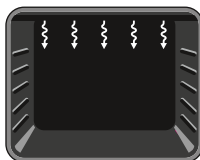

Funzione grill: il termostato del forno e le spie si accendono ed entra in funzione l'elemento riscaldante del grill. Questa funzione è utilizzata

per grigliare e arrostitire gli alimenti sui ripiani superiori del forno. Spennellare leggermente la griglia con olio per impedire agli alimenti di attaccarsi e posizionare il cibo al centro della griglia. Posizionare sempre una teglia sotto il cibo per raccogliere eventuali gocce di olio o grasso. Si consiglia di preriscaldare il forno per circa 10 minuti quando si utilizza questa funzione.

! Pericolo: durante la grigliatura, lo sportello del forno deve essere chiuso e la temperatura del forno deve essere regolata su 190° C.

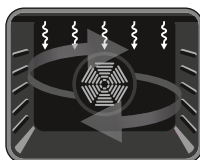

Funzione cottura ventilata e grill: il termostato del forno e le spie si accendono ed entrano in funzione il grill e la ventola. Questa funzione è ideale per grigliare

alimenti più spessi. Utilizzare i ripiani superiori del forno. Spennellare leggermente la griglia con olio per impedire agli alimenti di attaccarsi e posizionare il cibo al centro della griglia. Posizionare sempre una teglia sotto il cibo per raccogliere eventuali gocce di olio o grasso.

! Pericolo: durante la grigliatura, lo sportello del forno deve essere chiuso e la temperatura del forno deve essere

regolata su 190° C.

4.2. Uso del timer contaminuti meccanico

Descrizione della funzione	
0.....100	Funzionamento tramite la regolazione del timer

Ruotare la manopola del timer in senso orario per impostare il tempo di cottura desiderato. Quando il timer raggiungerà lo zero, verrà emesso un segnale acustico. Il forno rimarrà acceso fino a quando il controllo del forno sarà disattivato. Accessori

Teglia fonda

La teglia fonda è la scelta migliore per cucinare stufati.

Inserire la teglia in qualsiasi guida e spingerla fino in fondo per assicurarsi che sia posizionata correttamente.

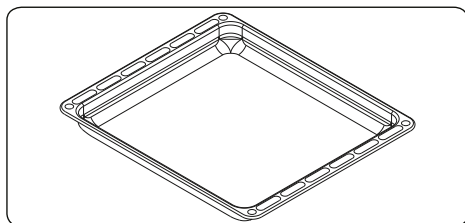

Griglia metallica

La griglia metallica è ideale per grigliare o per lavorare alimenti in contenitori adatti al forno.

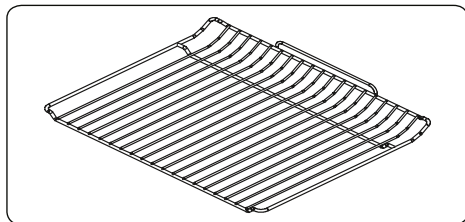

AVVERTENZA
Posizionare correttamente la griglia su qualsiasi guida corrispondente nella cavità del forno e spingerla fino in fondo.

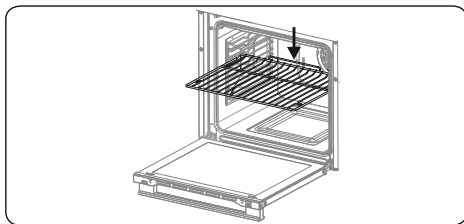

Raccogliatore dell'acqua

In alcuni casi, durante la cottura potrebbe apparire della condensa sul vetro interno dello sportello del forno. Questo non è un malfunzionamento del prodotto.

Aprire lo sportello del forno in posizione di grigliatura e lasciarlo in questa posizione per 20 secondi.

L'acqua gocciolerà verso il raccogliatore.

Raffreddare il forno e pulire l'interno dello sportello con un panno asciutto. Questa procedura deve essere eseguita regolarmente.

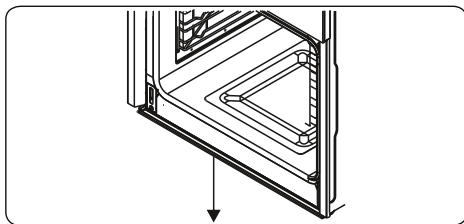

5. PULIZIA E MANUTENZIONE

5.1. Pulizia

PERICOLO: prima di eseguire la pulizia, spegnere l'apparecchio e lasciarlo raffreddare.

Istruzioni generali

- Controllare se i prodotti per la pulizia sono appropriati e consigliati dal produttore prima dell'uso sull'apparecchio.
- Utilizzare detersivi in crema o liquidi che non contengano particelle. Non utilizzare creme caustiche (corrosive), polveri detersivi abrasive, pagliette metalliche o utensili duri poiché possono danneggiare le superfici della cucina.

 Non utilizzare detersivi che

contengono particelle in quanto possono graffiare il vetro, le parti smaltate e/o verniciate dell'apparecchio.

- In caso di versamento di liquidi, pulirli immediatamente per evitare che le parti si danneggino.

 Non utilizzare pulitori a vapore per pulire qualsiasi parte dell'apparecchio.

Pulizia dell'interno del forno

- Si consiglia di pulire l'interno dei forni smaltati mentre il forno è caldo.
- Dopo ogni utilizzo pulire il forno con un panno morbido imbevuto di acqua saponata. Pulire quindi nuovamente il forno con un panno umido e asciugarlo.
- Per pulire completamente il forno potrebbe essere necessario utilizzare occasionalmente un detergente liquido.

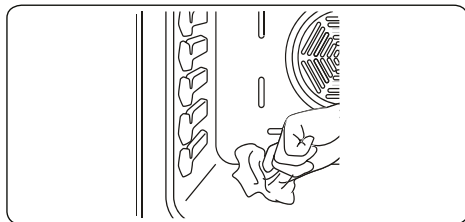



Pulizia delle parti in vetro

- Pulire regolarmente le parti in vetro dell'apparecchio.
- Utilizzare un detergente per vetri per pulire l'interno e l'esterno delle parti in vetro. Quindi sciacquarle e asciugarle accuratamente con un panno asciutto.

Pulizia delle parti in acciaio inossidabile (se disponibili)

- Pulire regolarmente le parti in acciaio inossidabile dell'apparecchio.
- Pulire le parti in acciaio inossidabile con un panno morbido imbevuto di sola acqua. Quindi asciugarle accuratamente con un panno asciutto.

 Non pulire le parti in acciaio inossidabile mentre sono ancora calde a seguito della cottura.

 Non lasciare aceto, caffè, latte, sale, acqua, limone o succo di pomodoro a lungo sull'acciaio inossidabile.

Rimozione del vetro interno

È necessario rimuovere il vetro dello sportello del forno prima di pulirlo come mostrato di seguito.

1. Spingere il vetro in direzione **B** e rilasciarlo dalla staffa di posizionamento (**x**). Estrarre il vetro in direzione **A**.

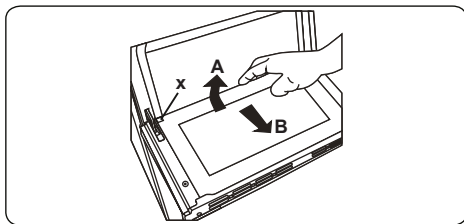

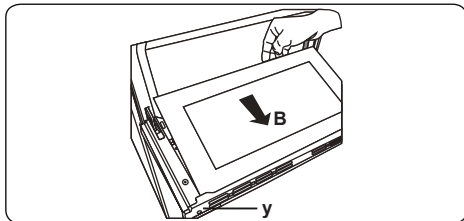

Per inserire il vetro interno:

1. Spingere il vetro verso e sotto la staffa di posizionamento (**y**), in direzione **B**.

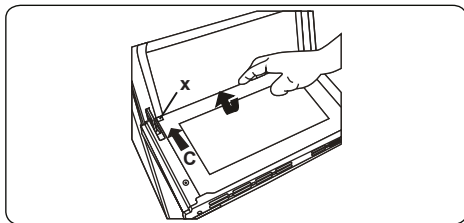

3. Posizionare il vetro sotto la staffa di posizionamento (**x**) in direzione **C**.



 Se lo sportello del forno è a triplo vetro, il terzo strato di vetro può essere rimosso allo stesso modo del secondo strato di vetro.

Rimozione dello sportello del forno

Prima di pulire il vetro dello sportello del forno, è necessario rimuovere lo sportello come mostrato di seguito.

1. Aprire lo sportello del forno.

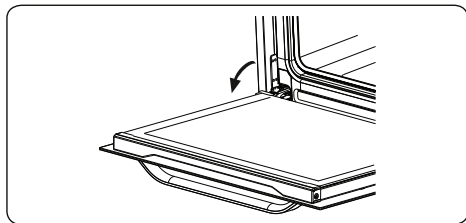

2. Aprire il fermo di bloccaggio (a) (con l'aiuto di un cacciavite) fino alla posizione finale.

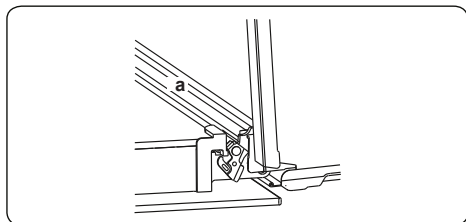

3. Chiudere lo sportello fino alla posizione di chiusura quasi completa, quindi rimuoverlo tirandolo verso di sé.

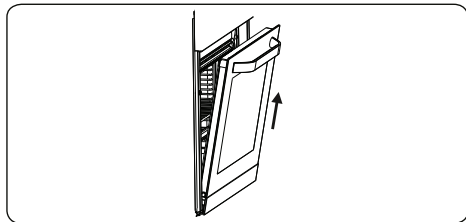

5.2. Manutenzione

AVVERTENZA: Prima di sostituire la lampadina del forno assicurarsi che l'apparecchio sia disconnesso dalla rete elettrica per evitare il rischio di scosse elettriche.

Sostituzione della lampada del forno

AVVERTENZA: spegnere l'apparecchio e lasciarlo raffreddare prima di sostituire la lampadina.

- Rimuovere la lente di vetro, quindi rimuovere la lampadina.
- Inserire la nuova lampadina (resistente a 300° C) in sostituzione della lampadina rimossa (230 V, 15-25 Watt, tipo E14).
- Riposizionare la lente di vetro e il forno

è pronto per l'uso.



La lampada è progettata specificamente per l'uso in apparecchi di cottura domestici. Non è adatta per l'illuminazione di ambienti domestici.

6. RISOLUZIONE DEI PROBLEMI E TRASPORTO

6.1. Risoluzione dei problemi



Se dopo aver verificato i seguenti passaggi di base per la risoluzione dei problemi si verificano ancora problemi con l'apparecchio, contattare il servizio di assistenza tecnica autorizzata o un tecnico qualificato.

Problema	Possibile causa	Soluzione
Il forno non si accende.	L'alimentazione è disattivata.	Controllare se l'alimentazione è presente. Controllare anche che altri elettrodomestici della cucina funzionino.
Nessun riscaldamento o il forno non diventa caldo.	Il controllo della temperatura del forno è impostato in modo errato. Lo sportello del forno è rimasto aperto.	Controllare che la manopola di controllo della temperatura del forno sia impostata correttamente.
La cottura non è uniforme all'interno del forno.	I ripiani del forno non sono posizionati correttamente.	Controllare che vengano utilizzate le temperature e le posizioni del ripiano raccomandate. Non aprire spesso lo sportello a meno che non si cucinino cibi che devono essere girati. Se si apre spesso lo sportello, la temperatura interna sarà inferiore e ciò potrebbe influire sui risultati di cottura.
La lampada del forno (se disponibile) non si accende.	I ripiani del forno non sono posizionati correttamente.	Sostituire la lampada secondo le istruzioni. Assicurarsi che l'alimentazione elettrica alla presa a muro sia attiva.
La ventola del forno (se disponibile) è rumorosa.	Le mensole del forno vibrano.	Controllare che il forno sia a livello. Controllare che i ripiani e tutti gli articoli per la cottura non vibrino o siano in contatto con il pannello posteriore del forno.

6.2. Trasporto

Se è necessario trasportare il prodotto, utilizzare l'imballaggio originale del prodotto e trasportarlo utilizzando la sua scatola. Attenersi agli indicatori di trasporto sulla scatola. Fissare con nastro adesivo tutte le parti mobili del prodotto per evitare di danneggiarlo durante il trasporto.

Se non si dispone della confezione originale, preparare una scatola da trasporto in modo che l'apparecchio, in particolare le superfici esterne del prodotto, sia protetto da eventuali danni.

7. SPECIFICHE TECNICHE





7.1. Scheda prodotto

Marchio		
Modello		YLM 6 XLN FLM 6 XLS FLM 6 XLN
Tipo di forno		ELETTRICO
Massa	kg	29,4
Indice di efficienza energetica - convenzionale		106,2
Indice di efficienza energetica - ventilazione forzata		94,6
Classe energetica		A
Consumo energetico (elettricità) - convenzionale	kWh/ciclo	0,91
Consumo energetico (elettricità) - ventilazione forzata	kWh/ciclo	0,81
Numero di cavità		1
Fonte di calore		ELETTRICO
Volume	l	73
Questo forno è conforme a EN 60350-1		
Consigli per il risparmio energetico		
Forno		
- Cuocere i pasti assieme, se possibile.		
- Tenere al minimo il tempo di pre-riscaldamento.		
- Non prolungare il tempo di cottura.		
- Non dimenticare di spegnere il forno alla fine della cottura.		
- Non aprire lo sportello del forno durante il periodo di cottura.		

Thank you for choosing this product.

This User Manual contains important safety information and instructions on the operation and maintenance of your appliance.

Please take the time to read this User Manual before using your appliance and keep this book for future reference.

Icon	Type	Meaning
	WARNING	Serious injury or death risk
	RISK OF ELECTRIC SHOCK	Dangerous voltage risk
	FIRE	Warning; Risk of fire / flammable materials
	CAUTION	Injury or property damage risk
	IMPORTANT / NOTE	Operating the system correctly

CONTENTS

1.SAFETY INSTRUCTIONS	4
1.1 General Safety Warnings	4
1.2 Installation Warnings	6
1.3 During Use	7
1.4 During Cleaning and Maintenance	8
2.INSTALLATION AND PREPARATION FOR USE	10
2.1 Instructions for the Installer	10
2.2 Installation of the Oven	10
2.3 Electrical Connection and Safety	11
3.PRODUCT FEATURES.....	13
4.USE OF PRODUCT	14
4.1 Oven Controls.....	14
4.2 Use of the Mechanical Minute Minder Timer	15
4.3 Accessories	15
5.CLEANING AND MAINTENANCE	15
5.1 Cleaning	15
5.2 Maintenance	17
6.TROUBLESHOOTING & TRANSPORT	18
6.1 Troubleshooting	18
6.2 Transport	18



1. SAFETY INSTRUCTIONS



- Carefully read all instructions before using your appliance and keep them in a convenient place for reference when necessary.
- This manual has been prepared for more than one model therefore your appliance may not have some of the features described within. For this reason, it is important to pay particular attention to any figures whilst reading the operating manual.

1.1 General Safety Warnin GS

- This appliance can be used by children aged from 8 years and above and by persons with reduced physical, sensory or mental capabilities or lack of experience and knowledge if they have been given supervision or instruction concerning use of the appliance in a safe way and understand the hazards involved. Children should not play with the appliance. Cleaning and user maintenance should not be made by children without supervision.

 **WARNING:** The appliance and its accessible parts become hot during use. Care should be taken to avoid touching heating elements. Keep children less than 8 years of age away unless they are continually supervised.

  **WARNING:** Danger of fire: Do not store items on the cooking surfaces.

  **WARNING:** If the surface is cracked, switch off the appliance to avoid the possibility of electric shock.

- Do not operate the appliance with an external timer or separate remote-control system.

- During use the appliance will get hot. Care should be taken to avoid touching heating elements inside the oven.
- Handles may get hot after a short period during use.
- Do not use harsh abrasive cleaners or scourers to clean the oven door glass and other surface. They can scratch the surfaces which may result in shattering of the door glass or damage to surfaces.
- Do not use steam cleaners for cleaning the appliance.

 **WARNING:** To avoid the possibility of electric shock, make sure that the appliance is switched off before replacing the lamp.

 **CAUTION:** Accessible parts may be hot when cooking or grilling. Keep young children away from the appliance when it is in use.

- Your appliance is produced in accordance with all applicable local and international standards and regulations.
- Maintenance and repair work should only be carried out by authorised service technicians. Installation and repair work that is carried out by unauthorised technicians may be dangerous. Do not alter or modify the specifications of the appliance in any way. Inappropriate hob guards can cause accidents.
- Before connecting your appliance, make sure that the local distribution conditions (nature of the gas and gas pressure or electricity voltage and frequency) and the specifications of the appliance are compatible. The specifications for this appliance are stated on the label.

⚠ CAUTION: This appliance is designed only for cooking food and is intended for indoor domestic household use only. It should not be used for any other purpose or in any other application, such as for non-domestic use, in a commercial environment or for heating a room.

- Do not use the oven door handles to lift or move the appliance.
- All possible measures have been taken to ensure your safety. Since the glass may break, care should be taken while cleaning to avoid scratching. Avoid hitting or knocking the glass with accessories.
- Make sure that the supply cord is not trapped or damaged during installation. If the supply cord is damaged, it must be replaced by the manufacturer, its service agent or similarly qualified persons in order to prevent a hazard.
- Do not let children climb on the oven door or sit on it while it is open.
- Please keep children and animals away from this appliance.

1.2 inStalla tion Warnin GS

- Do not operate the appliance before it is fully installed.
- The appliance must be installed by an authorised technician. The manufacturer is not responsible for any damage that might be caused by defective placement and installation by unauthorised people.
- When the appliance is unpacked, make sure that it is has not been damaged during transportation. In case of any defect do not use the appliance and contact a qualified service agent immediately. The materials used for packaging (nylon, staplers,

Styrofoam, etc.) may be harmful to children and they should be collected and removed immediately.

- Protect your appliance from the atmosphere. Do not expose it to effects such as sun, rain, snow, dust or excessive humidity.
- Any materials (i.e. cabinets) around the appliance must be able to withstand a minimum temperature of 100°C.
- The appliance must not be installed behind a decorative door, in order to avoid overheating.

1.3 Durin G uSe

- When you first use your oven you may notice a slight smell. This is perfectly normal and is caused by the insulation materials on the heater elements. We suggest that, before using your oven for the first time, you leave it empty and set it at maximum temperature for 45 minutes. Make sure that the environment in which the product is installed is well ventilated.
- Take care when opening the oven door during or after cooking. The hot steam from the oven may cause burns.
- Do not put flammable or combustible materials in or near the appliance when it is operating.
- Always use oven gloves to remove and replace food in the oven.



Do not leave the oven unattended while cooking with solid or liquid oils. They may catch fire under extreme heating conditions. Never pour water on to flames that are caused by oil, instead switch the oven off and cover the pan with its lid or a fire blanket.

- If the product will not be used for a long period of time, turn the main control switch off.
- Make sure the appliance control knobs are always in the “0” (stop) position when it is not in use.
- The trays incline when pulled out. Take care not to spill or drop hot food while removing it from the ovens.
- Do not place anything on the oven door when it is open. This could unbalance the oven or damage the door.
- Do not hang towels, dishcloths or clothes from the appliance or its handles.

1.4 Durin G Cleanin G anD Maintenan Ce

- Make sure that your appliance is turned off at the mains before carrying out any cleaning or maintenance operations.
- Do not remove the control knobs to clean the control panel.
- To maintain the efficiency and safety of your appliance, we recommend you always use original spare parts and to call our authorised service agents in case of need.

CE Declaration of conformity

CE We declare that our products meet the applicable European Directives, Decisions and Regulations and the requirements listed in the standards referenced.

This appliance has been designed to be used only for home cooking. Any other use (such as heating a room) is improper and dangerous.

 The operating instructions apply to several models. You may notice differences between these instructions and your model.

Disposal of your old machine

 This symbol on the product or on its packaging indicates that this product should not be treated as household waste. Instead it should be handed over to the applicable collection point for the recycling of electrical and electronic equipment. By ensuring this product is disposed of correctly, you will help prevent potential negative consequences for the environment and human health, which could otherwise be caused by inappropriate waste handling of this product. For more detailed information about recycling of this product, please contact your local city office, your household waste disposal service or the retailer who you purchased this product from.

2. INSTALLATION AND PREPARATION FOR USE

! WARNING : This appliance must be installed by an authorised service person or qualified technician, according to the instructions in this guide and in compliance with the current local regulations.

- Incorrect installation may cause harm and damage, for which the manufacturer accepts no responsibility and the warranty will not be valid.
- Prior to installation, ensure that the local distribution conditions (electricity voltage and frequency) and the adjustments of the appliance are compatible. The adjustment conditions for this appliance are stated on the label.
- The laws, ordinances, directives and standards in force in the country of use are to be followed (safety regulations, proper recycling in accordance with the regulations, etc.).

2.1 Installation for the installer General instructions

- After removing the packaging material from the appliance and its accessories, ensure that the appliance is not damaged. If you suspect any damage,

do not use it and contact an authorised service person or qualified technician immediately.

- Make sure that there are no flammable or combustible materials in the close vicinity, such as curtains, oil, cloth etc. which may catch fire.
- The worktop and furniture surrounding the appliance must be made of materials resistant to temperatures above 100°C.
- The appliance should not be installed directly above a dishwasher, fridge, freezer, washing machine or clothes dryer.

2.2 Installation of the oven

The appliances are supplied with installation kits and can be installed in a worktop with the appropriate dimensions. The dimensions for hob and oven installation are given below.

A (mm)	557	min./max. F (mm)	560/580
B (mm)	550	min. G (mm)	555
C (mm)	595	min. H/I (mm)	600/590
D (mm)	575	min. J/K (mm)	5/10
E (mm)	574		

Installation under a worktop

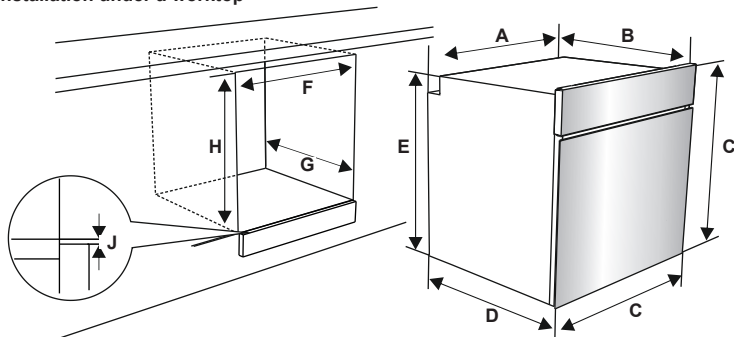

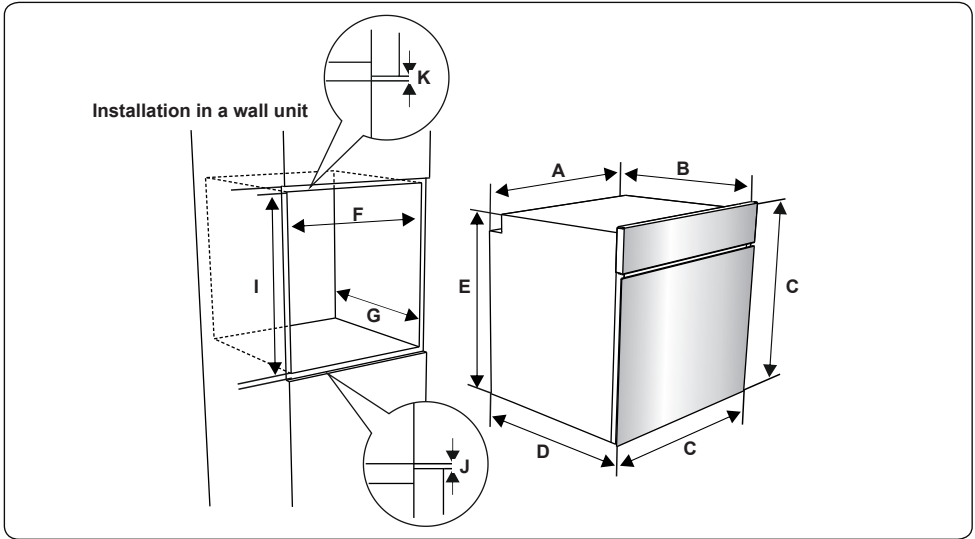

After making the electrical connections, insert the oven into the cabinet by pushing it forward. Open the oven door and insert 2 screws in the holes located on the oven frame. While the product frame touches the wooden surface of the cabinet, tighten the screws.

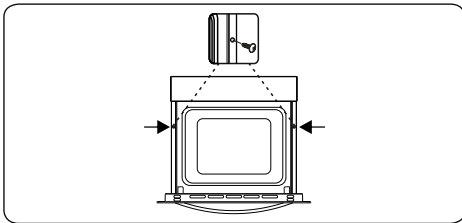

2.3 ele Ctri Cal ConneCtion an D Safety

WARNING: The electrical connection of this appliance should be carried out by an authorised service person or qualified electrician, according to the instructions in this guide and in compliance with the current local regulations.

WARNING: THE APPLIANCE MUST BE EARTHED.

- Before connecting the appliance to the power supply, the voltage rating of the appliance (stamped on the appliance identification plate) must be checked for correspondence to the available mains supply voltage, and the mains electric wiring should be capable of handling the appliance's power rating (also indicated on the identification plate).
- During installation, please ensure that isolated cables are used. An incorrect connection could damage your appliance. If the mains cable is damaged and needs to be replaced this should be done by a qualified personnel.
- Do not use adaptors, multiple sockets and/or extension leads.
- The supply cord should be kept away from hot parts of the appliance and must not be bent or compressed. Otherwise the cord may be damaged, causing a short circuit.
- If the appliance is not connected to the mains with a plug, a all-pole disconnector (with at least 3 mm contact spacing) must be used in order to meet the safety regulations.

- The appliance is designed for a power supply of 220-240V ~ and 380-415V 3N~. If your supply is different, contact the authorised service person or a qualified electrician.
- The power cable (H05VV-F) must be long enough to be connected to the appliance, even if the appliance stands on the front of its cabinet.
- Ensure all connections are adequately tightened.
- Fix the supply cable in the cable clamp and then close the cover.
- The terminal box connection is placed on the terminal box.

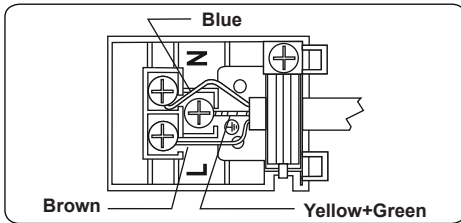

3. PRODUCT FEATURES



Important: Specifications for the product vary and the appearance of your appliance may differ from that shown in the figures below.

List of Components

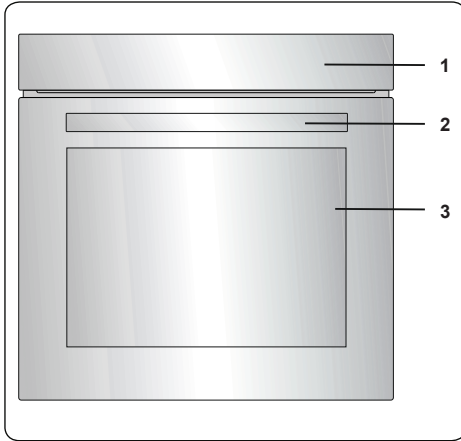

1. Control Panel
2. Oven Door Handle
3. Oven Door

Control Panel

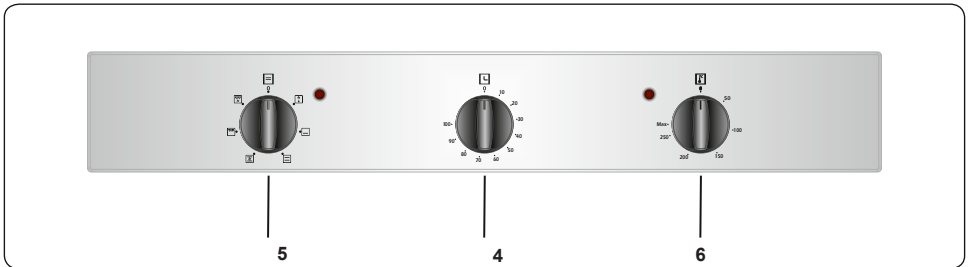

4. Timer
5. Oven Function Control Knob
6. Oven Thermostat Knob

4. USE OF PRODUCT

4.1 oven Control S

Oven function control knob

Turn the knob to the corresponding symbol of the desired cooking function. For the details of different functions see 'Oven Functions'.

Oven thermostat knob

After selecting a cooking function, turn this knob to set the desired temperature. The oven thermostat light will illuminate whenever the thermostat is in operation to heat up the oven or maintain the temperature.

Oven Functions

* The functions of your oven may be different due to the model of your product.

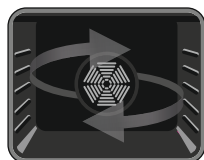

Defrost Function: The oven's warning lights will switch on and the fan will start to operate.

To use the defrost function, place your frozen food in the oven on a shelf in the third slot from the bottom. It is recommended that you place an oven tray under the defrosting food, to catch the water accumulated due to melting ice. This function will not cook or bake your food, it will only help to defrost it.

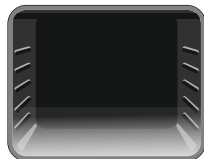

Lower Heating Function: The oven's thermostat and warning lights will switch on, and the lower heating element will start operating. The lower heating function

is ideal for heating pizza as the heat rises from the bottom of the oven and warms the food up. This function is appropriate for heating food instead of cooking.

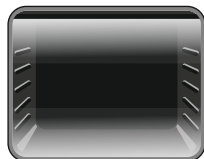

Static Cooking Function: The oven's thermostat and warning lights will switch on, and the lower and upper heating elements will start operating. The

static cooking function emits heat, ensuring even cooking of food. This is ideal for making pastries, cakes, baked pasta, lasagne and pizza. Preheating the oven for 10 minutes is recommended and it is best

to use only one shelf at a time in this function.

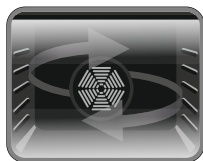

Fan Function: The oven's thermostat and warning lights will switch on, and the upper and lower heating elements and fan will start operating.

This function is good for baking pastry. Cooking is carried out by the lower and upper heating elements within the oven and by the fan, which provides air circulation, giving a slightly grilled effect to the food. It is recommended that you preheat the oven for about 10 minutes.

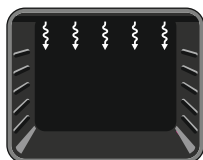

Grilling Function: The oven's thermostat and warning lights will switch on, and the grill heating element will start operating. This function is used for

grilling and toasting food. Use the upper shelves of the oven. Lightly brush the wire grid with oil to stop food sticking and place food in the centre of the grid. Always place a tray beneath the food to catch any drips of oil or fat. It is recommended that you preheat the oven for about 10 minutes.

Warning: When grilling, the oven door must be closed and the oven temperature should be adjusted to 190°C.

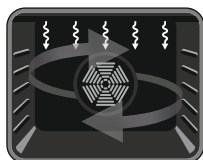

Grill and Fan Function: The oven's thermostat and warning lights will switch on, and the grill heating element and fan will start operating. This function is ideal

for grilling thicker food. Use the upper shelves of oven. Lightly brush the wire grid with oil to stop food sticking and place food in the centre of the grid. Always place a tray beneath the food to catch any drips of oil or fat.

Warning: When grilling, the oven door must be closed and the oven temperature should be adjusted to 190°C.

4.2 Use of the Mechanical Minute MinDer timer

Function Description	
0.....100	Operating by adjusting the timer

Turn the Timer knob clockwise to set the desired cooking time. When the timer reaches zero, an audible warning will sound. The oven will remain switched on until the oven control is switched off.

4.3 Accessories

The Deep Tray

The deep tray is best used for cooking stews.

Put the tray into any rack and push it to the end to make sure it is placed correctly.

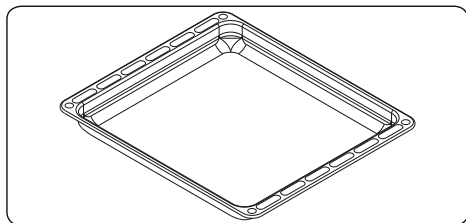

The Wire Grid

The wire grid is best used for grilling or for processing food in oven-friendly containers.

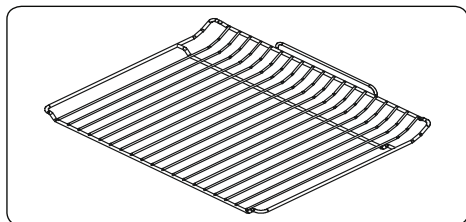

WARNING Place the grid to any corresponding rack in the oven cavity correctly and push it to the end.

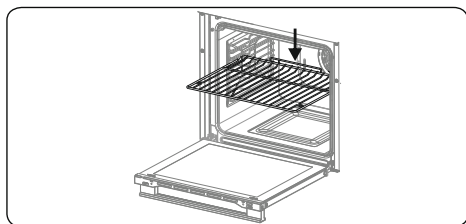

The Water Collector

In some cases of cooking, condensation may appear on the inner glass of the oven door. This is not a product malfunction.

Open the oven door into the grilling position and leave it in this position for 20 seconds.

Water will drip to the collector.

Cool the oven and wipe the inside of the door with a dry towel. This procedure must be applied regularly.

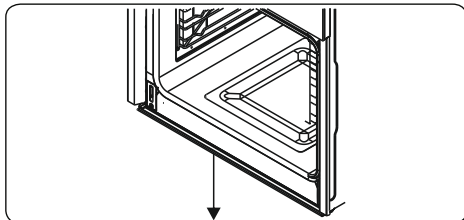

5. CLEANING AND MAINTENANCE

5.1 Cleaning

WARNING: Switch off the appliance and allow it to cool before cleaning is to be carried out.

General Instructions

- Check whether the cleaning materials are appropriate and recommended by the manufacturer before use on your appliance.
- Use cream cleaners or liquid cleaners which do not contain particles. Do not use caustic (corrosive) creams, abrasive cleaning powders, rough wire wool or hard tools as they may damage the cooker surfaces.
- Do not use cleaners that contain particles as they may scratch the glass, enamelled and/or painted parts of your appliance.
- Should any liquids overflow, clean them immediately to avoid parts becoming damaged.
- Do not use steam cleaners for cleaning any part of the appliance.

Cleaning the Inside of the Oven

- The inside of enamelled ovens are best cleaned while the oven is warm.
- Wipe the oven with a soft cloth soaked in soapy water after each use. Then, wipe the oven over again with a wet cloth and dry it.
- You may need to use a liquid cleaning material occasionally to completely clean the oven.

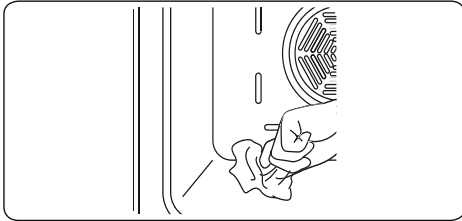

Cleaning the Glass Parts

- Clean the glass parts of your appliance on a regular basis.
- Use a glass cleaner to clean the inside and outside of the glass parts. Then, rinse and dry them thoroughly with a dry cloth.

Cleaning the Stainless Steel Parts (if available)

- Clean the stainless steel parts of your appliance on a regular basis.
- Wipe the stainless steel parts with a soft cloth soaked in only water. Then, dry them thoroughly with a dry cloth.



Do not clean the stainless steel parts while they are still hot from cooking.



Do not leave vinegar, coffee, milk, salt, water, lemon or tomato juice on the stainless steel for a long time.

Removal of the Inner Glass

You must remove the oven door glass before cleaning, as shown below.

1. Push the glass in the direction of **B** and release from the location bracket (**x**). Pull the glass out in the direction of **A**.

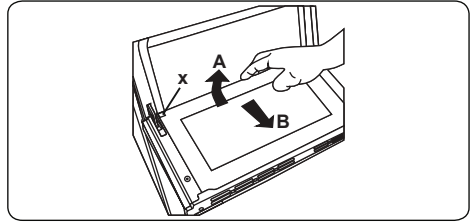

To replace the inner glass:

1. Push the glass towards and under the location bracket (**y**), in the direction of **B**.

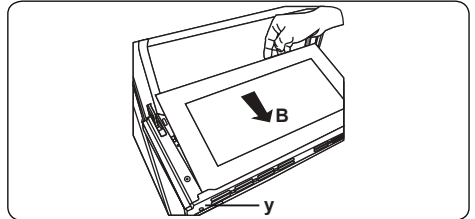

3. Place the glass under the location bracket (**x**) in the direction of **C**.

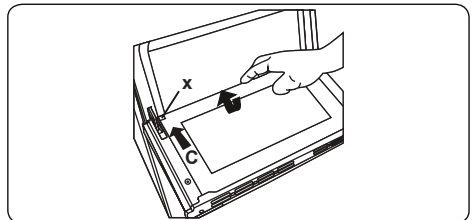

- If the oven door is a triple glass oven door, the third glass layer can be removed the same way as the second glass layer.

Removal of the Oven Door

Before cleaning the oven door glass, you must remove the oven door, as shown below.

1. Open the oven door.

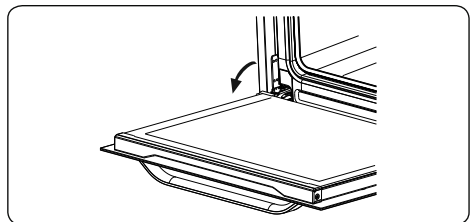

2. Open the locking catch (**a**) (with the aid of a screwdriver) up to the end position.

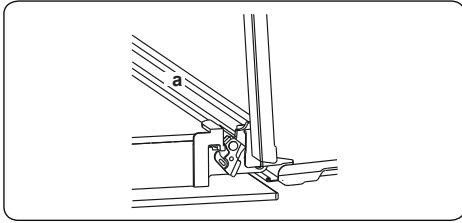

3. Close the door until it is almost in the fully closed position, and remove the door by pulling it towards you.

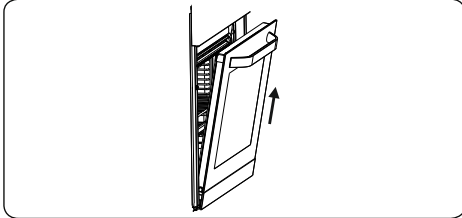

5.2 Maintenance

! **WARNING:** Ensure the appliance is switched off and disconnected from the electrical power supply before replacing the lamp to avoid the possibility of electric.

Changing the Oven Lamp

! **WARNING:** Switch off the appliance and allow it to cool before cleaning your appliance.

- Remove the glass lens, then remove the bulb.
- Insert the new bulb (resistant to 300 °C) to replace the bulb that you removed (230 V, 15-25 Watt, Type E14).
- Replace the glass lens, and your oven is ready for use.

⚠ The lamp is designed specifically for use in household cooking appliances. It is not suitable for household room illumination.

6. TROUBLESHOOTING & TRANSPORT

6.1 trouble Shooting G



If you still have a problem with your appliance after checking these basic troubleshooting steps, please contact an authorised service person or qualified technician.

Problem	Possible Cause	Solution
Oven does not switch on.	Power is switched off.	Check whether there is power supplied. Also check that other kitchen appliances are working.
No heat or oven does not warm up.	Oven temperature control is incorrectly set. Oven door has been left open.	Check that the oven temperature control knob is set correctly.
Cooking is uneven within the oven.	Oven shelves are incorrectly positioned.	Check that the recommended temperatures and shelf positions are being used. Do not frequently open the door unless you are cooking things that need to be turned. If you open the door often, the interior temperature will be lower and this may affect the results of your cooking.
Oven light (if available) does not operate.	Lamp has failed. Electrical supply is disconnected or switched off.	Replace lamp according to the instructions. Make sure the electrical supply is turned on at the wall socket outlet.
The oven fan (if available) is noisy.	Oven shelves are vibrating.	Check that the oven is level. Check that the shelves and any bake ware are not vibrating or in contact with the oven back panel.

6.2 tran Sport

If you need to transport the product, use the original product packaging and carry it using its original case. Follow the transport signs on the packaging. Tape all independent parts to the product to prevent damaging the product during transport.

If you do not have the original packaging, prepare a carriage box so that the appliance, especially the external surfaces of the product, is protected against external threats.

Fabbricante:

Fisher & Paykel Appliances Italy S.p.a.
Via Fabbian Matteo, 7
31030 Borso del Grappa (TV), Italia

Prodotto importato da:

Gruppo Industriale Vesit S.p.A.
Società Unipersonale
Via Polidoro da Caravaggio 6
20156 Milano

Prodotto distribuito da:

Fisher & Paykel Appliances Italy S.p.a.
Via Fabbian Matteo, 7
31030 Borso del Grappa (TV), Italia

MADE IN TURKEY



52202020