

ALLROAD

**MANUALE
DELLE ISTRUZIONI
PER L'USO**

IT

INSTRUCTION MANUAL FOR USE

EN

icone[®]
iconic e-motion

www.iconeway.com



Manuale delle istruzioni per l'uso

Il presente manuale contiene importanti indicazioni relative alla sicurezza e alle prestazioni. Si raccomanda di leggere attentamente prima dell'utilizzo della e-Bike Icon.e, riservando particolare attenzione agli avvertimenti e alle precauzioni da adottare nella sua gestione.

Se prestate la bicicletta elettrica ad altri per l'uso, lasciate che gli utenti leggano attentamente le istruzioni.

NORME DI LEGGE

Per l'utilizzo della Bicicletta a Pedalata Assistita, è fatto obbligo di seguire le norme di circolazione in vigore nel proprio Paese (Codice della Strada). Nella maggioranza dei Paesi per guidare una Bicicletta a pedalata assistita non occorrono permessi delle Autorità, né la Patente di Guida. Ogni utente è tenuto ad informarsi in merito ad eventuali permessi di guida e norme particolari per le Biciclette a Pedalata Assistita presso le Autorità Locali. È possibile circolare con la Bicicletta a Pedalata Assistita sulle strade e sulle vie pubbliche solo con l'aggiunta degli equipaggiamenti prescritti dalla legge nel Paese di utilizzo (consultare il Codice della Strada).

Le Biciclette a Pedalata Assistita ICONE sono conformi al disposto dell'Art. 50 del Nuovo Codice della Strada:

I velocipedi sono veicoli con due o più ruote funzionanti a propulsione esclusivamente muscolare, per mezzo di pedali, azionati dalle persone che si trovano sul veicolo; sono altresì considerati velocipedi le Biciclette a Pedalata Assistita, dotate di un motore ausiliario elettrico avente potenza nominale continua massima di 0,25KW la cui alimentazione è progressivamente ridotta ed infine interrotta quando il veicolo raggiunge i 25 km/h o prima se il ciclista smette di pedalare.

DIRETTIVA EUROPEA 2002/96/CE



Questo simbolo significa che la Bicicletta è assoggettata alla direttiva europea 2002/96/CE e vi obbliga a smaltire le parti della Bicicletta separatamente dai rifiuti domestici, consegnandola in un apposito centro di restituzione e raccolta.

MARCHIO CE



Marchio CE sulla targhetta del prodotto. Questo simbolo significa che la bicicletta a pedalata assistita soddisfa tutti i requisiti di sicurezza basilari delle direttive europee applicabili.

QUESTA BICICLETTA ELETTRICA A PEDALATA ASSISTITA È STATA ATTENTAMENTE PROGETTATA E PRODOTTA SEGUENDO GLI ULTIMI STANDARD INTERNAZIONALI DI QUALITÀ, INCLUSI:

EN 14764-2005 EN 15194-2009

Versione 2.0

Indice

1. Informazioni importanti
2. Controlli prima della prima escursione
3. Alla guida
4. Piegatura e metodi di utilizzo
5. Soluzioni tecniche "fai da te"
6. Ciclocomputer
7. Ricarica e protezione della batteria
8. Manutenzione e riparazione
9. Questioni che richiedono attenzione
10. Manutenzione
11. Parametri tecnici
12. Informazioni sul servizio assistenza
13. Certificato della e-Bike ICONE
14. Scheda di garanzia
15. Verbale di consegna



ATTENZIONE!



PERICOLO!

Informazioni interessanti sulla bicicletta icone



L'aggiunta di accessori e componenti non corretti o progettati per questa e-Bike può causare danni a quest'ultima e compromettere la sicurezza del suo funzionamento. Questo può dare origine a situazioni di guida pericolose, cadute e incidenti.



Non aggiungete mai da soli attrezzature alla vostra e-Bike e non tentate di mai di modificarla da soli.

Accessori



Scegliete sempre gli accessori e i componenti per le modifiche insieme a un rivenditore specializzato e che abbia ricevuto una formazione specifica. In riferimento agli accessori e al peso supplementare che implicano, tenete sempre conto anche del peso massimo consentito dalla Bicicletta. Si può richiedere l'aggiunta dei seguenti accessori:

- Equipaggiamento per il transito su strade e vie pubbliche secondo le norme in vigore nel Paese di utilizzo, se non disponibile di serie.
- Portapacchi.
- Seggiolino per bambini in caso di utilizzo di un portapacchi omologato per un tale seggiolino.
- Consultate il rivenditore.
- Borse portabagagli in caso di utilizzo di un portapacchi omologato per tali borse.

Sicurezza e comportamento

Gentile Cliente ICONE,

congratulazioni per aver acquistato una nuova e-Bike ICONE.

Avete acquistato una bicicletta che sarà sicuramente all'altezza delle vostre aspettative di qualità, funzione e caratteristiche di guida.

Per potervi garantire la massima sicurezza quando usate questo prodotto, vi invitiamo a leggere con attenzione il presente manuale delle istruzioni.

Con l'acquisto di questa e-Bike ICONE avete scelto un prodotto di qualità. La vostra nuova e-Bike ICONE è stata realizzata con parti sviluppate e prodotte con precisione.

In questo manuale troverete raccolta una serie di consigli sull'uso della e-Bike ICONE nonché informazioni interessanti sulle sue caratteristiche costruttive, sulla cura e sulla manutenzione. Vi invitiamo a leggere con attenzione questo manuale delle istruzioni per l'uso, anche se siete ciclisti esperti.

Negli ultimi anni la tecnologia di costruzione delle biciclette ha fatto grandi progressi.

1. Informazioni importanti



Questo manuale contiene importanti informazioni sul servizio di sicurezza e le prestazioni. Aspetto e specifiche sono soggetti a modifiche senza preavviso allo scopo di migliorare costantemente la qualità del prodotto.

Si prega di osservare prima di utilizzare la e-Bike ICONE, gli avvertimenti e precauzioni contenuti nel presente manuale.

Se prestate la bicicletta elettrica ad altri per l'uso, lasciate che gli utenti leggano attentamente le istruzioni, al fine di minimizzare al massimo la possibilità di incidenti.

Indossare caschi adeguati e qualificati durante l'uso della E-bike.

Indossare sempre almeno un abito con striscia fluorescente o riflettente durante la guida di notte o in condizioni non ottimali di luce. Controllare sempre: che le luci anteriore e posteriore siano in funzione, che i freni funzionano correttamente. Accendere le luci in condizioni di buio o scarsa visibilità. Se non potete accendere le luci, si consiglia di portare la bici a mano, camminando. In caso di pioggia e/o neve, si raccomanda di usare i freni in anticipo, riducendo la velocità, aumentando la distanza di sicurezza.

L'accelerazione è una delle cause principali di incidenti in bicicletta si raccomanda di non lasciare la presa del manubrio per l'azionamento del display, tale azione va eseguita esclusivamente a veicolo fermo. Pertanto, la velocità deve essere rispettata e il limite di velocità di 25 Km/h non deve mai essere superato neanche in discesa.

Questa e-Bike è realizzata rispettando tutte le normative vigenti ed in particolare: la direttiva europea 2002/24/CE che definisce biciclette elettriche a pedalata assistita le biciclette dotate di un motore ausiliario elettrico avente potenza nominale continua massima di 250 Watt la cui alimentazione è ridotta ed infine interrotta quando il veicolo raggiunge i 25 km/h o prima se il ciclista smette di pedalare.

Il motore non deve essere mai in funzione quando il passeggero smette di pedalare.

Questa e-BIKE è realizzata rispettando tutte le normative vigenti ed in particolare:

- Attivazione del motore solo in presenza della pedalata (pedalata assistita)
- Velocità massima 25 Km/h
- Potenza inferiore a 250 Watt

Non toccare le parti della alimentazione della bicicletta e della batteria, non usare neanche metallo per toccare parti della bici, altrimenti si potrebbe causare un pericoloso corto circuito.

Se si desidera aumentare il chilometraggio, fare attenzione alla giusta pressione dei pneumatici, cercate di pedalare costantemente e di mantenere una velocità stabile. Frenate quando necessario e non attendete di essere troppo vicini a chi vi precede o al punto in cui desiderate fermarvi.

SICUREZZA E COMPORTAMENTO



Il conducente deve avere almeno 16 anni.

Il conducente deve essere in grado di andare in bicicletta, ossia deve disporre delle conoscenze di base relative all'impiego di una bici ed essere dotato del senso dell'equilibrio necessario per guidare e controllare una bicicletta a Pedalata Assistita.

Il conducente, da fermo, deve essere in grado di salire e scendere con sicurezza. Questo vale in particolare per le selle ergonomiche se il conducente, da seduto, non riesce a toccare il suolo con i piedi. Come le altre biciclette, può trasportare solo una persona.

La taglia fisica del conducente deve essere adeguata alla Bicicletta e non deve essere superato il carico massimo consentito.

Perfetta forma fisica e mentale.

Se il conducente desidera guidare la e-bike su strade e vie pubbliche deve essere fisicamente e mentalmente in grado di circolare nel traffico stradale.

RESISTENZA FISICA / MENTALE



La bicicletta a Pedalata Assistita consente di sviluppare velocità elevate per lunghi periodi di tempo. Il conducente deve disporre della resistenza necessaria per controllare con sicurezza la e-bike per almeno due ore.

La bicicletta a Pedalata Assistita non consente di compensare infermità o una mancanza di forma fisica.

PERICOLO!



Per la ricarica del pacco accumulatore della bicicletta a pedalata assistita, utilizzare esclusivamente il caricabatterie in dotazione. Tenere il caricabatterie e la bicicletta lontani da bambini e da persone che non possono comprendere il pericolo e da animali. Evitare che il caricabatterie entri in contatto con l'acqua o sia conservato in luoghi umidi. Non caricare il pacco accumulatore al sole. Tenere il pacco accumulatore e il caricabatterie lontani da fonti di calore (come ad esempio i termosifoni). Caricate l'accumulatore solo in vostra presenza.

Non utilizzare mai il caricabatterie o se in funzione staccare immediatamente la spina in presenza delle condizioni di seguito elencate:

- Se il caricabatterie presenta danni di qualsiasi tipo.
- Se l'isolamento dei cavi o una o più connessioni a spina sono danneggiati. In questo caso, afferrare la spina solo in corrispondenza di un punto isolato. Eventualmente disattivare il corrispondente fusibile nella scatola di distribuzione elettrica.
- Se il caricabatterie si riscalda in modo inconsueto. Un trascurabile sviluppo di calore nel caricabatterie e nell'accumulatore è normale.
- Se si presentano rumori inconsueti (ad es. forte ronzio, sibilo, ecc.)
- Se al momento dell'accensione e dello spegnimento o durante l'inserimento e il distacco della spina si formano scintille.
- Se si sviluppa del fumo nel caricabatterie o nella bicicletta.



Evitare l'esposizione al sole forte e alla pioggia, evitare luoghi dove la temperatura è troppo elevata o dove è presente gas corrosivo. Questo al fine di evitare danni alla superficie e corrosione chimica della vernice e dei componenti elettrici che possono a loro volta causare guasti di funzionamento e incidenti.

Il guidatore deve essere persona in grado di comprendere il pericolo per la età minima di guida riferirsi alle leggi nazionali. Non è assolutamente consentito portare una seconda persona sulla e-Bike.

**SI RACCOMANDA DI NON MODIFICARE
LE CARATTERISTICHE TECNICHE DELLA E-BIKE!**

Se questa brochure non è riuscita a spiegare tutti gli aspetti potete consultare il sito web **www.iconeway.com**

2. Controlli prima della prima escursione



CONTROLLARE BENE LO STATO DEL VEICOLO:

- Controllare attentamente i freni, le ruote ed i pneumatici, la connessione pieghevole e le parti di smontaggio rapido, per assicurare che il veicolo sia in buone condizioni.
- Verificate che la carica della batteria sia sufficiente per supportare il chilometraggio che intendete percorrere.
- Considerare sempre almeno un 25% di chilometri in più rispetto a quelli che si ha intenzione di percorrere.
- Controllare il sistema del freno: assicurarsi che il sistema di frenatura funzioni correttamente, Se non fosse possibile controllare e regolare l'impianto rivolgersi ad un tecnico altamente qualificato oppure rivolgersi alla nostra assistenza clienti.
- Controllare la chiusura e la sicurezza delle ruote.
- Controllare se tutte le componenti funzionano normalmente.
- Controllare e assicurarsi che il manubrio ed il sellino siano agganciati e stretti a sufficienza. Assicurarsi che tutti i dadi, bulloni e viti siano stretti a sufficienza.

ALLROAD



Telaio:

- | | | | |
|----|-------------------------|----|------------------------------|
| 1 | Sella | 13 | Ciclocomputer |
| 2 | Reggisella | 14 | Manubrio |
| 3 | Fanale posteriore | 15 | Leva del cambio |
| 4 | Chiusura del reggisella | 16 | Leva del Freno |
| 5 | Batteria | 17 | Campanello |
| 6 | Parafango posteriore | 18 | Regolazione altezza manubrio |
| 7 | Motore | 19 | Maniglia piegatura manubrio |
| 8 | Cambio | 20 | Fanale anteriore |
| 9 | Deragliatore | 21 | Forcella ammortizzata |
| 10 | Catena | 22 | Parafango anteriore |
| 11 | Corona | 23 | Pneumatico |
| 12 | Pedale | 24 | Raggi |



- 25 Maniglia di piegatura telaio
- 26 Blocco di sicurezza
- 27 Disco del freno anteriore
- 28 Disco del freno posteriore
- 29 Cavalletto
- 30 Catarifrangente

3. Alla guida



ACCENSIONE:

Accendere l'interruttore, il display si accenderà quando connesso.

EPAC/PEDELEC:

Proprio come le normali biciclette, posizionare la bicicletta e salire in sella, posizionare un piede sul pedale e cominciare a pedalare dopo che tutto sia OK. Durante la pedalata una volta raggiunta una velocità stabilita il motore si attiverà automaticamente e comincerà a funzionare e a far muovere la vostra e-Bike. Per fermare il motore, interrompere la pedalata e il motore si fermerà automaticamente. Per fermare la e-Bike usare i freni. I freni hanno la funzione di interrompere il funzionamento, se entrambe le leve vengono azionate (anche singolarmente), l'energia verrà interrotta automaticamente ed il motore si fermerà.

VARIAZIONE DI POTENZA ASSISTITA (VPA):

La possibilità di configurare il livello di assistenza elettrica è funzionalità propria ed esclusiva dell'e-bike a pedalata assistita. Tale caratteristica permette di scegliere tra cinque livelli di pedalata assistita; in questo modo è possibile adeguare il livello di assistenza alle differenti condizioni di percorso e/o di manto stradale, caratteristica molto utile sulle lunghe percorrenze.

CALIBRARE IL LIVELLO DI BATTERIA:

Quando la batteria si sta scaricando, gli indicatori luminosi si spegneranno uno a uno, a questo punto potrete spegnere l'interruttore ed usare i pedali come con le regolari bici (NO e-bike). Potrete ricaricare la batteria quando vi troverete nelle vicinanze di una presa di corrente e solamente successivamente potrete usare nuovamente la Pedalata Assistita, nonchè dopo la ricarica completa.

PARCHEGGIO:

Assicurarsi che l'interruttore sia impostato su **OFF** così da non avviare il motore in modo accidentale. Si consiglia di usare un lucchetto per proteggere la vostra e-Bike se necessario.



ATTENZIONE!

Usare frequentemente i freni, accendere e spegnere la e-Bike ripetutamente, pedalare controvento, in salita o trasportando molto peso può influire sulle performance della batteria, compromettendo la durata ed il tempo di viaggio.

4. Piegatura e metodi di utilizzo



METODO DI PIEGATURA:

- Togliere la maniglia di sollevamento.
- Rilasciare l'anello della clip di sicurezza,
- Aprire la maniglia di piegatura e piegare l'estremità superiore in basso
- Regolare la posizione.

Il metodo di piegatura del telaio è lo stesso.

Aggiungete spesso olio lubrificante al dispositivo di piegatura del telaio.

5. Soluzioni tecniche “fai da te”

EVENTUALITÀ	POSSIBILI CAUSE	SOLUZIONI
Posizionare l'interruttore su ON, l'indicatore luminoso non si illumina, il motore non funziona, non c'è elettricità nella e-Bike.	<ol style="list-style-type: none">1. La batteria è completamente scarica.2. Il cavo elettrico di connessione della batteria è allentato.3. I fusibili sono bruciati.	<ol style="list-style-type: none">1. Caricare la batteria.2. Aggiustare il cavo.3. Cambiare i fusibili.
La distanza di viaggio diminuisce.	<ol style="list-style-type: none">1. Insufficiente capacità della batteria.2. La batteria si sta esaurendo.3. Frenare continuamente, pedalare in salita o controvento.	<ol style="list-style-type: none">1. Caricare la batteria completamente.2. Cambiare la batteria.3. Usare di più la pedalata fisica.
L'indicatore luminoso non si accende durante la ricarica.	<ol style="list-style-type: none">1. Il cavo di connessione è allentato.2. Fusibili sono bruciati.3. Il caricabatterie è danneggiato.	<ol style="list-style-type: none">1. Inserire il cavo in modo appropriato.2. Cambiare i fusibili.3. Cambiare il caricabatterie.
Altri problemi.	Qualsiasi problema con i componenti elettrici	Rivolgersi al venditore locale o al centro servizi per un aiuto.

ALLROAD

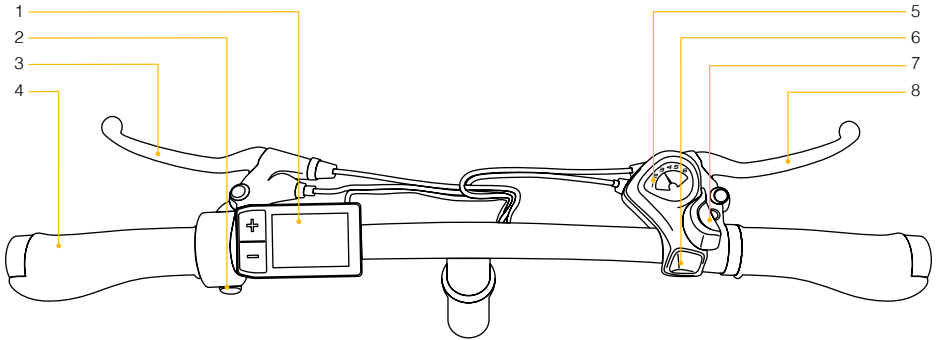

Manubrio:

- | | | | |
|----------|--------------------------|----------|---------------------------|
| 1 | Ciclocomputer | 5 | Display cambio |
| 2 | Campanello | 6 | Leva del cambio su |
| 3 | Leva del freno anteriore | 7 | Leva del cambio giù |
| 4 | Manubrio | 8 | Leva del freno posteriore |

6. Ciclocomputer

Interfaccia di base:

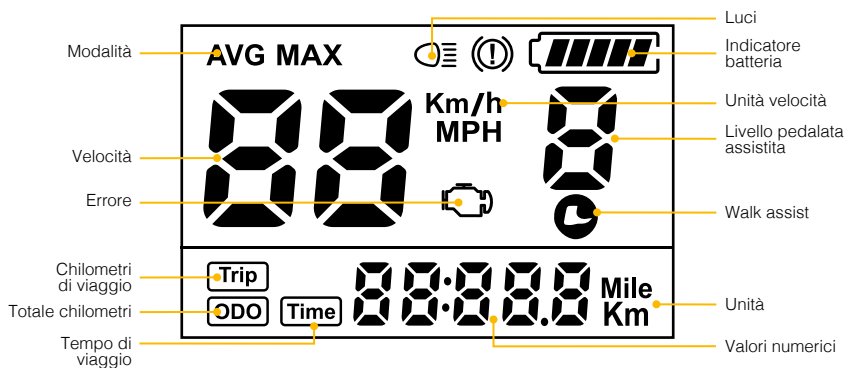

Sul display potrebbero comparire immagini e/o icone relative a funzioni non supportate dal prodotto acquistato. Pertanto, si prega di fare sempre riferimento al presente manuale.



ATTENZIONE! Nell'uso del display, prestare attenzione alla sicurezza, non collegare il display quando l'alimentazione è accesa. Evitare l'uso durante forti piogge, nevicata e forte luce solare. Se il display dovesse danneggiarsi inviare il più presto possibile in riparazione.

Modalità: se spenta indica che la velocità visualizzata sul display è la velocità corrente, AVG indica che la velocità indicata è la velocità media, MAX indica che la velocità indicata è la velocità massima.

Velocità: quando il display è acceso, mostra la velocità.

Errore: questa icona lampeggia in caso di malfunzionamento del sistema e non verrà visualizzata durante il normale utilizzo.

Chilometri di viaggio: quando questa icona è attiva, il numero dopo l'icona indica il chilometraggio di ogni viaggio, l'unità può essere miglia o km.

ODO: quando questa icona è attiva, il numero dopo l'icona indica il chilometraggio di tutti i viaggi; unità può essere miglia o Km.

Tempo di viaggio: quando questa icona è attiva, il numero dopo l'icona indica il tempo di percorrenza del viaggio.

Luci: indica se il faro anteriore è acceso o spento.

Indicatore batteria: indica la percentuale di carica della batteria.

Unità velocità: indica l'unità della velocità, Km/h o MPH.

Livello pedalata assistita: indicatore cinque livelli di potenza indicatore sotto tensione.

Walk assist: mostra quando la modalità walk assist 6km/h è accesa. Non è mostrato in altri casi.

Unità: è l'unità di chilometraggio di viaggio e chilometraggio totale, con le opzioni Mile e KM.

Definizione dei tasti:

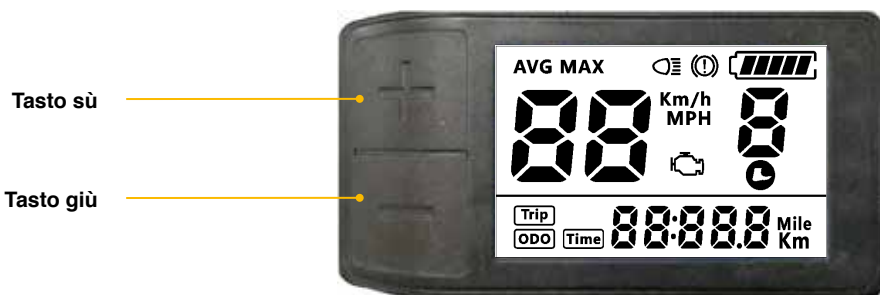

Accensione / Spegnimento

Tenere premuto il pulsante di accensione  per 1 secondo per accendere/spegnere il display.

Se nessuna operazione viene effettuata e la velocità è 0 per 5 minuti, il display si spegne automaticamente.

Selezione Livello Pedalata Assistita

Premere i pulsanti + / - per modificare il livello di assistenza.

Sono disponibili 5 modalità.

Interfaccia mostrata come di seguito:

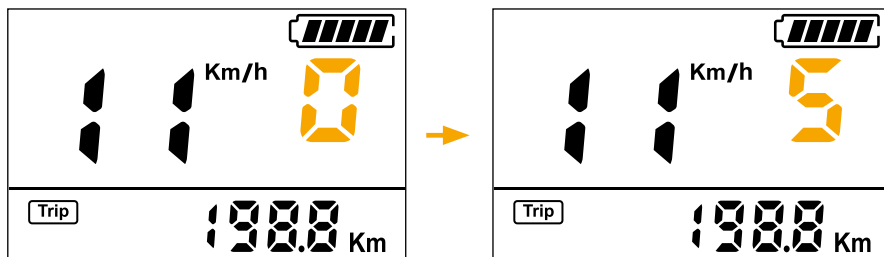

Cambiare visualizzazione display

Le informazioni cambiano da velocità media, velocità massima, chilometri di viaggio, chilometraggio totale e tempo di viaggio premendo brevemente **M** quando il display è acceso.

Mostra:

- Velocità media (**AVG**) > Velocità massima (**MAX**).
- Chilometri di viaggio (**TRIP**) > Chilometraggio totale (**ODO**) > Tempo di viaggio (**TIME**).

Se non viene eseguita alcuna operazione per 5 secondi, il display tornerà automaticamente alla visualizzazione della velocità.

Interfaccia mostrata come di seguito:

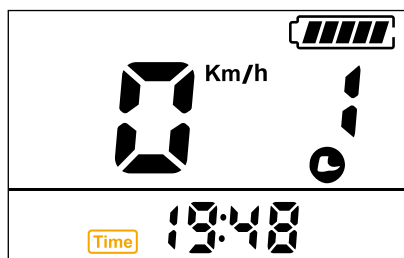
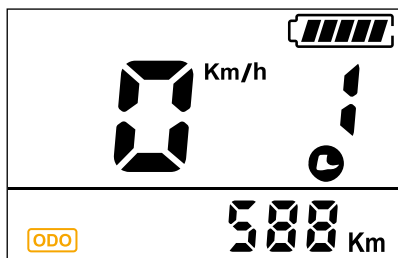
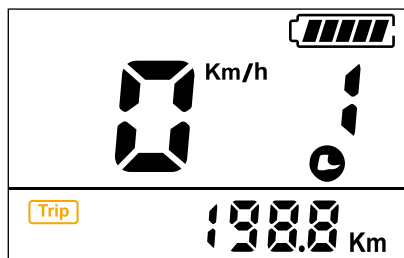
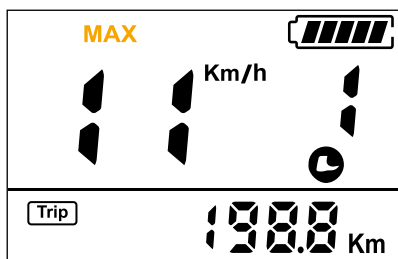
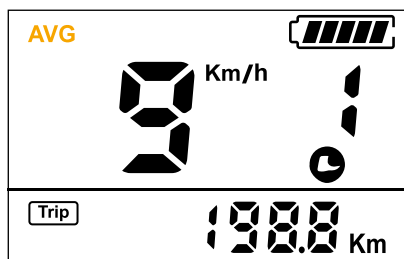

Accensione / Spegnimento Luci

Tenere premuto il pulsante + per 1 secondo per accendere/spegnere il faro anteriore.

Il motore non funziona quando la tensione della batteria è bassa, il display può comunque tenere il faro acceso per un pò mentre utilizzate la e-bike.

Interfaccia mostrata come di seguito:

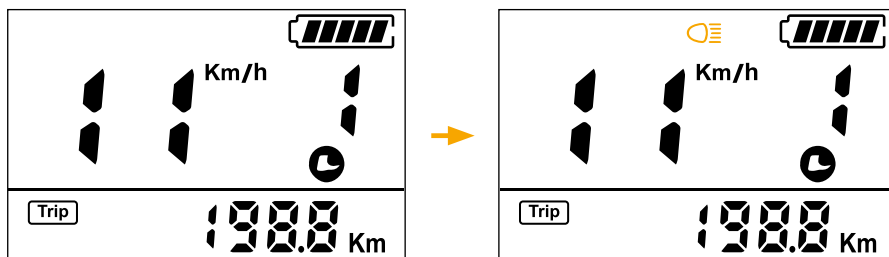

Modalità Walk assist

Premere e mantenere premuto -, la bici è entrata in modalità Walk Assist.

Al rilascio del pulsante - la bici esce dalla modalità Walk Assist.

Interfaccia mostrata come di seguito:

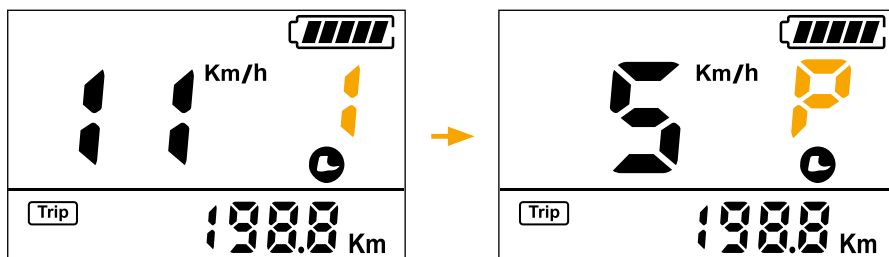

Percentuale di carica

Durante la guida, il display mostrerà il valore della carica corrente e **5 livelli** per indicare il livello di potenza. 0-5 livello da basso ad alto. Il livello 0 significa nessuna potenza di assistenza.

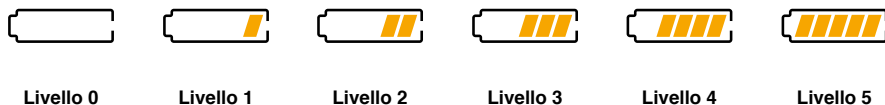

Interfaccia di impostazione

Premere a lungo il pulsante **M** (3 secondi) per accedere all'interfaccia di impostazione dei dati. In questo stato gli utenti possono impostare e visualizzare i parametri del display.

Premere il pulsante **+ / -** per modificare l'impostazione dei parametri, premere il pulsante **M** per passare alla voce successiva.

Premere a lungo il pulsante **M** (3 secondi) per uscire dal menu.

- Il display esce automaticamente dal menu quando non viene eseguita alcuna operazione per 10 secondi.
- Per motivi di sicurezza, il display non può accedere al MENU durante la guida.
- Il display esce da MENU quando inizia a guidare.

Reset dei dati

Premere il pulsante + / - per cambiare no o sì.

Interfaccia mostrata come di seguito:

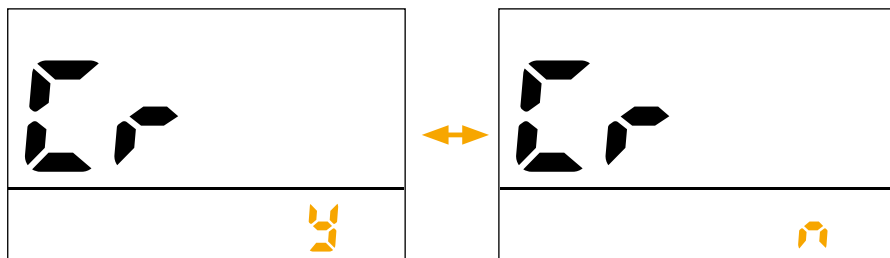

Impostazione unità

Premere il pulsante + / - per cambiare tra Metrico (Km/h) e Imperiale (MPH).

Interfaccia mostrata come di seguito:

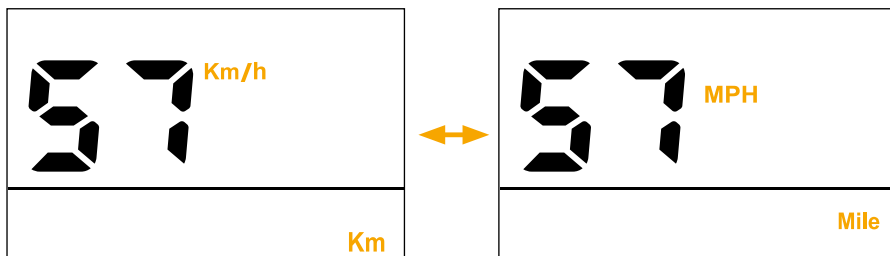

Luminosità faro !

Premere il pulsante + / - per modificare la luminosità del faro, da **1** a **5**.

Interfaccia mostrata come di seguito:

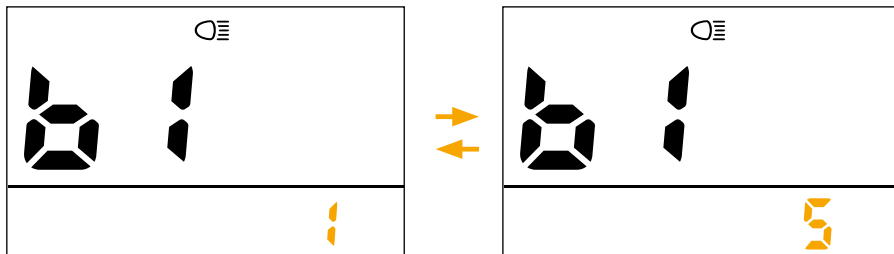

Spegnimento automatico

Premere il pulsante + / - per modificare il tempo di spegnimento automatico, da **0** a **15**.
Il numero rappresenta il tempo (minuti) per lo spegnimento, **OFF** significa disabilitare la funzione di spegnimento automatico, il valore predefinito è 5 minuti.

Interfaccia mostrata come di seguito:

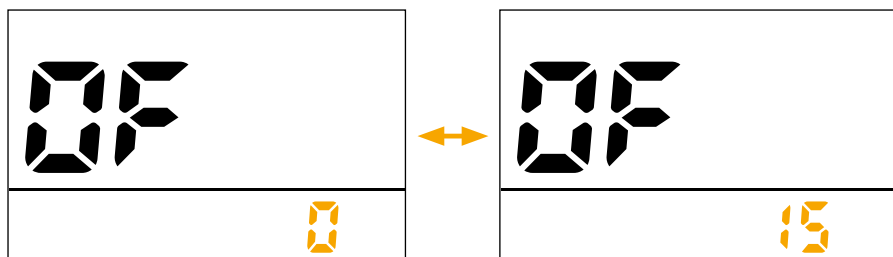

Impostazioni diametro ruota

Premere + / - per modificare l'impostazione della ruota, da **16** a **29**.

Il numero rappresenta il diametro, in pollici, della ruota.

Impostare 22

Interfaccia mostrata come di seguito:

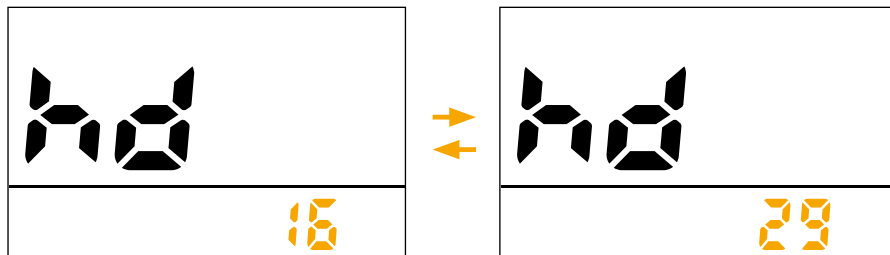

Impostazioni del voltaggio

Premere + / - per alternare tra **36V** / **48V** / **U**b**E**.

Ub**E** significa impostazione della tensione definita dall'utente, questo parametro può essere impostato tramite computer.

Non cambiare il voltaggio se non supportato dalla vostra ebike.

Inserire un voltaggio diverso da quello impostato dalla fabbrica (36V) comporta il decadimento della garanzia.

Interfaccia mostrata come di seguito:



Password Pd

Premi il pulsante **M** per accedere al menu delle impostazioni avanzate di fabbrica (menù non disponibile).

Bypassare la password e modificare le impostazioni di fabbrica comporta il decadimento della garanzia.

Interfaccia mostrata come di seguito:

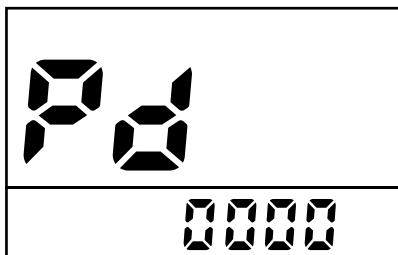

Codici di Errore

Quando c'è un guasto, l'icona appare sullo schermo e mostra il codice di errore.

Interfaccia mostrata come di seguito:



Tabella dei codici di errore:

CODICE ERRORE	DESCRIZIONE ERRORE	METODO DI VERIFICA
21	Corrente anormale	Controllare batteria
22	Guasto dell'acceleratore	Controllare accelerazione
23	Guasto fase del motore	Controllare il motore
24	Guasto del motore	Controllare il motore
25	Guasto del freno	Controllare freni
30	Errore di comunicazione del controller	Controllare il connettore del controller

7. Ricarica e protezione della batteria

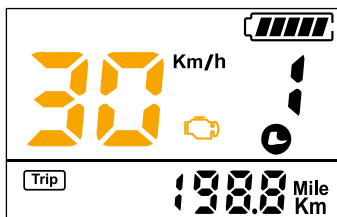

Usare il caricabatterie che corrisponde alla vostra e-Bike (mai usare un caricabatterie di un differente modello). Prima della ricarica, impostare l'interruttore su OFF e togliere la chiave.

Tenere il caricabatterie in un luogo asciutto e ventilato quando non in funzione.

Il caricabatterie è progettato per un uso interno. Tenere il caricabatterie lontano da acqua per evitare corto circuito. Non usare in ambienti umidi e infiammabili. Non rimuovere il connettore tirando il cavo, staccare sempre il caricabatterie dal suo corpo in metallo.

Connettere la spina d'uscita del caricabatterie con la presa della batteria in modo corretto, solo dopo inserire la spina di entrata alla presa elettrica da muro.

Quando la luce cambia da Rosso a Verde significa che la batteria è completamente carica. Di solito è previsto un tempo di 4-6 ore per ricaricare la batteria. Tuttavia è consigliabile far ricaricare la batteria per ulteriori 2 ore per salvaguardare la vita della batteria stessa.

Non ricaricare la batteria per più di 10 ore per evitare il sovraccaricamento e il danneggiamento della batteria. Dopo che la luce diventa Verde il caricabatterie resta in modalità mantenimento. Se pensate di stare fuori casa per molto tempo, disconnettere il caricabatterie, in modo da evitare il surriscaldamento.



Il caricabatterie diventerà caldo durante la ricarica, per questo, tenerlo lontano da fonti di calore. Tenere sempre il caricabatterie pulito e asciutto. Il caricabatterie contiene elementi elettronici ad alto voltaggio, si prega di non disassemblare il caricabatterie da soli.

Dopo la ricarica, rimuovere prima la spina dalla presa elettrica e poi dalla batteria della e-Bike. Non lasciare il connettore inserito nella batteria e nella presa di corrente per molto tempo, potrebbe danneggiare la batteria e causare un incendio.

Durante la ricarica, tenere fuori dalla portata dei bambini. Non posizionare nulla al di sopra del caricabatterie durante l'uso, non permettere a nessun liquido o metallo di penetrare nel caricabatterie.



Potete inoltre rimuovere la batteria dalla e-bike e ricaricarla.

La batteria può essere rimossa ripiegando la bici e accedendo al vano batteria situato nella parte centrale del display liberando la stessa per mezzo della chiave in dotazione. Terminata la ricarica riposizionate la batteria inserendola nel suo alloggio e poi bloccate nuovamente la batteria con la chiave.

Non toccare nessuno dei poli della custodia della batteria con le mani quando la batteria è rimossa. Inoltre i poli della batteria non devono entrare in contatto con alcun metallo o altri materiali conduttori, poichè potrebbe causare un corto circuito.

Se non andate in bicicletta da molto tempo, la batteria dovrebbe essere caricata almeno una volta al mese. Questo assicurerà una buona vita della batteria.

NON USARE quando il livello della batteria è basso. Non lasciare la batteria scarica per molto tempo. La batteria continuerà a scaricarsi da sola provocando un danno.

Evitare qualsiasi contatto con liquidi durante la ricarica. Se il connettore o la presa di corrente risultino bagnate, asciugare completamente prima dell'uso.

Se durante la ricarica avvertite un odore particolare o temperature estremamente alte, interrompere la ricarica e contattare il distributore locale o al Customer Service Center.

ALLROAD



Batteria:

- 1 Maniglia
- 2 Presa di ricarica
- 3 Serratura e blocco della batteria
- 4 Binario di aggancio batteria
- 5 Scocca batteria

1. La bici deve essere caricata dal proprio carica batteria specifico. Il carica batteria non standard o non omologato può causare la perdita della durata della batteria o il guasto della batteria.

2. Metodo di rilevamento della batteria: premere il pulsante di stato della batteria per conoscere il livello corrente della batteria attraverso il colore dell'indicatore di stato della batteria.

Verde: 100% -80%

Giallo: 80% -20%

Rosso: 20% e inferiore.

3. La batteria completamente scarica può essere caricata con una quantità elettrica superiore al 95% in 5 ore e una quantità elettrica del 100% in 8 ore.

4. Durante la ricarica, è vietato utilizzare parti metalliche per connettere cavi positivi e negativi.

5. Alla consegna del prodotto, la batteria è di circa l'80% e i nuovi prodotti devono essere caricati per 3-10 ore prima di essere utilizzati.

6. Se la bici è stata messa da parte per più di 1 mese, la batteria elettrica può essere ridotta del 5%. Quindi, si consiglia di caricare prima dell'uso.

7. Durante la ricarica, il carica batteria può riscaldarsi ed è normale se la temperatura è inferiore a 60 °C.

8. Durante la ricarica, il carica batteria e la batteria devono essere collocati in un luogo stabile e asciutto, lontano da prodotti o cose infiammabili, combustibili e lontano dalla presenza di bambini o da animali domestici.

9. Evitare di generare cortocircuito nella la porta di ricarica.

10. La batteria può essere utilizzata esclusivamente per questo modello di ebike e non può essere utilizzata per altro scopo.

11. È fortemente sconsigliato conservare la batteria con tensione insufficiente per un lungo tempo.

12. la temperatura esterna deve essere tra -10 °C e 55 °C. Diversamente, può influire sulla capacità e sulla durata della batteria. Se utilizzato a basse temperature, il suo chilometraggio può essere ridotto e recuperato dopo l'aumento della temperatura stessa.

13. Se è necessario sostituire la batteria, contattare un centro di manutenzione professionale. La batteria scarica non può essere gettata a caso o smontata arbitrariamente.

Deve necessariamente essere riciclata dal dipartimento competente.

ALLROAD

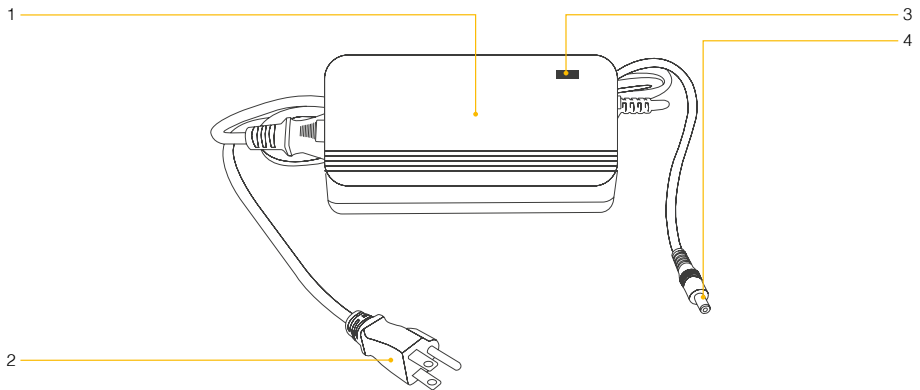

Carica batteria:

- 1 Case del carica batteria
- 2 Spina di alimentazione
- 3 Indicatore di carica
- 4 Spina di ricarica batteria

È necessario verificare attentamente se la tensione d'ingresso nominale del carica batteria è coerente con la tensione di rete. La batteria può essere caricata direttamente sulla bici o rimossa dalla bici e portata all'interno e in altri luoghi appropriati per la ricarica. Dovrebbe essere caricata al chiuso in zone fresche.

Collegare sempre prima la spina di uscita del carica batteria alla presa di ricarica della batteria, quindi collegare la spina di ingresso del carica batteria all'alimentazione CA e la spia rossa si accenderà. **Questa procedura non può essere effettuata all'inverso.**

Nel momento in cui l'indicatore di carica rosso del carica batteria è acceso, significa che la batteria si sta caricando; se la luce verde è accesa, significa che la batteria è stata completamente caricata. Il tempo di ricarica è di circa 3-8 ore (il tempo di ricarica specifico dovrebbe dipendere dalla quantità elettrica residua della batteria). Il tempo massimo di ricarica continua non deve superare le 12 ore.

Istruzioni del carica batteria

1. Seguire le istruzioni di ricarica accuratamente. In caso contrario, tutte le conseguenze devono essere assunte dall'utente in modo indipendente.
2. Usare solo il carica batteria originale.
3. Prestare attenzione al tipo e alla tensione applicabile della batteria e del carica batteria. L'uso misto è severamente proibito.
4. Durante la ricarica, le e bike deve essere posizionata in un ambiente ventilato; è severamente vietato caricare in uno spazio chiuso o al sole ed ambienti con alta temperatura.
5. Dovrebbe essere ricaricato per 1-2 ore dopo l'accensione della luce verde e quindi l'alimentazione deve essere interrotta. Durante la mancata ricarica, è vietato collegare il carica batteria all'alimentazione CA per un periodo di tempo prolungato senza carica.
6. Durante la ricarica, se la spia è anormale, ha un odore particolare o la custodia del carica batteria si surriscalda, è necessario interrompere immediatamente la ricarica e riparare o sostituire il carica batteria.
7. Durante l'uso e lo stoccaggio del carica batteria, fare attenzione a evitare l'ingresso di corpi estranei, in particolare per evitare acqua o altri liquidi, in modo da evitare cortocircuiti interni al carica batteria. il caricabatteria deve essere trasportato in auto il meno possibile. Se è necessario trasportarlo, deve essere collocato all'interno della scatola.
8. I componenti del carica batteria non devono essere smontati o sostituiti in modo casuale. Se il carica batteria viene sostituito, il suo modello deve corrispondere al modello della batteria.

Ispezione regolare e manutenzione semplice

Al fine di garantire una lunga vita della bici e assicurare una sicura e confortevole guida, è necessario un controllo e una manutenzione regolare. Se la bici non viene utilizzata per molto tempo, dovrebbe essere controllata regolarmente.

Un'attenzione sufficiente dovrebbe essere prestata alla sicurezza durante l'ispezione

Il supporto principale dovrebbe essere installato in un luogo ampio e piatto. Se è richiesta l'ispezione durante la guida, dovrebbe essere condotta in un luogo sicuro. Se viene rilevata un'anomalia attraverso l'ispezione, si prega di guidare nuovamente dopo la risoluzione dei problemi. Eventuale anomalia va verificata in una stazione di manutenzione onde evitare ulteriori eventuali danni.

Risoluzione dei problemi comuni della e-bike

N.	GUASTO	CAUSA GUASTO	RISOLUZIONE DEI PROBLEMI
1	Regolazione della velocità fallisce o la massima la velocità è bassa.	1. La tensione della batteria è troppo bassa.	1. Caricare la batteria completamente.
2	Mozzo del motore non funziona dopo l'accensione.	1. Il cablaggio della batteria è allentato. 2. Durante lo spegnimento, le maniglie dei freni a destra e sinistra non funzionano. 3. Spina di connessione, il mozzo del motore è allentato o danneggiato.	1. Riparare e connettersi ancora. 2. Riparare e assemblare ancora. 3. Chiedi a un professionista per riparazione o riparazione presso una stazione di manutenzione.
3	Il chilometraggio dopo a la carica è insufficiente.	1. La pressione dei pneumatici è insufficiente. 2. Carica insufficiente o guasto del caricatore. 3. La batteria sta invecchiando o è danneggiata. 4. Diversi fattori: salita, forte vento, freno in avvio e carico pesante.	1. Caricare completamente la batteria. 2. Caricare completamente o ispezionare se la spina del carica batteria è inserita correttamente. 3. Sostituire la batteria. 4. Usare il pedale manuale in queste condizioni.
4	Il caricabatterie non funziona.	1. Presa del carica batteria non connessa adeguatamente, la presa è allentata. 2. Il fusibile nel caricatore è bruciato. 3. Cablaggio della batterie è allentata.	1. Fissare il connettore in modo adeguato. 2. Sostituire il fusibile. 3. Collegare i cavi in modo corretto.
5	Catena rumorosa.	1. Catena non ingrassata correttamente.	1. Ingrassare la catena e ruotare i pedali per diffondere il grasso sul sistema di trasmissione.
6	Cambio difettoso.	1. Fine corsa non settati correttamente. 2. Cavo non tensionato correttamente.	1. Settare fine corsa, se necessario rivolgersi a un centro assistenza. 2. Tensionare il cavo adeguatamente.
7	Freni non efficienti.	1. Cavo non tensionato correttamente. 2. Pasticche usurate. 3. Leva freno difettosa.	1. Tensionare il cavo adeguatamente. 2. Sostituire pasticche, se necessario rivolgersi a un centro assistenza. 3. Sostituire leva freno, se necessario rivolgersi a un centro assistenza.
8	Altri guasti	1. In caso di guasto che non può essere risolto indipendentemente. 2. Mozzo del motore, controller, carica batteria e batterie sono danneggiati.	In caso di quanto indicato, si prega di chiedere assistenza al fornitore. Per favore, non aprire componenti arbitrariamente, diversamente, non saranno coperti dalla garanzia.

8. Manutenzione e riparazione



Le ruote anteriore e posteriore del veicolo devono essere al centro della forcella anteriore e del telaio. La tensione di ciascun raggio del cerchio deve essere simile mantenendo il cerchione di forma normale, senza rottura o flessioni.

Il bordo della bicicletta deve essere liscio, trasportare oggetti piatti frontalmente aumenta la resistenza aerodinamica alla guida e quindi il pericolo durante la guida.

Controllare regolarmente l'usura delle pastiglie dei freni, per garantire la sicurezza.

Evitate di passeggiare in condizioni di tempo umido o nevole, se non si può evitare, guidare a bassa velocità e mantenere una maggiore distanza sicura dal veicolo che precede.

Controllare regolarmente i pneumatici, se si è verificata una rottura accidentale di pneumatici, rivolgersi a tecnici professionali per la riparazione o la sostituzione.

9. Questioni che richiedono attenzione



Ogni volta che si guida la bicicletta, è necessario controllare gli spazi di frenata, la potenza e l'efficienza del freno.

Attenzione: se il freno funziona in maniera anomala, il motore può smettere di funzionare.

- Rispettare le leggi ed i regolamenti sul traffico, non andare mai in retromarcia se non in condizione di assoluta sicurezza.
- Rivolgersi a tecnici professionisti per mantenere la bicicletta elettrica in condizioni di massima efficienza, regolare il freno, la trasmissione e gli altri componenti con regolarità.

La manutenzione della vostra e-Bike è fondamentale per allungarne la vita.

Tenete sempre presente che:

- Il meccanismo di bloccaggio dei gruppi ruota non deve muoversi.
- La leva a sgancio rapido deve essere chiusa.
- Non dovrete sentire cigolii o scricchiolii.
- Pneumatici - controllo posizione della valvola.
- Per effetto delle sollecitazioni e di una pressione insufficiente degli pneumatici, pneumatico e camera d'aria potrebbero spostarsi sul cerchio e dare origine a una posizione obliqua delle valvole. In questo caso, la base della valvola può strapparsi durante la marcia, causando un'improvvisa perdita di pressione dello pneumatico.
- Controllo degli pneumatici.

Verificate l'assenza di danni esterni, corpi estranei e usura sugli pneumatici:

- L'intera superficie del copertone deve presentare il profilo originale.
- Non deve intravedersi la trama dello pneumatico che si trova sotto lo strato di gomma.
- Non devono esserci ammaccature o crepe.
- Rimuovete eventuali corpi estranei (spine, pietruzze, frammenti di vetro o simili) con le mani, oppure impiegando con cautela un piccolo cacciavite. Controllate se dopo tale operazione fuoriesce dell'aria. In caso di fuoriuscita d'aria è necessario sostituire la camera d'aria. Potete sostituire da soli la camera d'aria seguendo le istruzioni corrispondenti.
- Controllo della pressione.

10. Manutenzione



ATTENZIONE!

Prima di effettuare qualsiasi tipo di manutenzione spegnere e rimuovere la chiave ed effettuare pedalate fisiche e controlli di sicurezza come una normale bicicletta. Per i poli della batteria, nell'eventualità siano sporchi, pulire i poli per non ridurre l'efficienza della batteria o bruciare i poli stessi.

REGOLAZIONE DELLA TENSIONE DELLA CATENA:

La catena potrebbe allentarsi dopo un determinato periodo di tempo, si prega di seguire le seguenti istruzioni: allentare i bulloni dell'asse posteriore, se la catena è troppo lenta regolare i bulloni della catena ai due lati in senso orario e metterli in posizione. Se la catena è troppo stretta regolare i bulloni in senso antiorario. Tenere la guarnitura e la ruota allineate. Nel caso non riuscite a regolare la catena in modo adeguato, rivolgersi al rivenditore più vicino.

REGOLARE I FRENI:

La corretta regolazione dei freni assicura il controllo e offre sicurezza al guidatore: i freni sono regolati come qualsiasi altra bicicletta. Per essere in buone condizioni e' importante assicurarsi che i freni funzionino e che l'alimentazione si interrompa.

Una volta regolati i freni assicurarsi che le ruote girino, che non ci siano ostacoli e che una volta tirati i freni il motore smetta di funzionare.

LUBRIFICAZIONE:

Per una lunga tenuta della vostra e-Bike le seguenti parti della bicicletta dovrebbero essere regolarmente lubrificate ogni sei mesi: asse anteriore, catena, asse posteriore, ruota libera (giunto di sovrappazio), forcella anteriore, snodo del cavalletto e altre parti rotanti.

Per le parti elettriche non occorre alcuna lubrificazione, poichè sono già lubrificate in fabbrica. Se riscontrate qualsiasi problema rivolgersi al vostro rivenditore più vicino per un aiuto.

PULIZIA:

La e-Bike dovrebbe essere pulita con una spugna umida, tenendo cura di non bagnare le parti elettriche (batteria, connettori, motore, cavi, controlli del manubrio, ecc). Asciugare con un panno di stoffa. Durante la pulizia della e-Bike, non usare vapore a getto continuo o acqua diretta. Usare un panno di stoffa per evitare un corto circuito per i componenti elettrici. La e-Bike ha una durevole finitura e non ha bisogno di cera. Pulire con un detersivo dolce e strofinare per ripristinare la lucentezza originale se necessario.

11. Parametri tecnici

Velocità Max 25 km/h

Ruote 20" KENDA

Freni a disco meccanico ant. / post.

Forcella ammortizzata

Display LCD

Cambio SHIMANO a 6 velocità

Luci a LED azionabili dal display

Sella Comfort

Manubrio pieghevole e regolabile in altezza

Sella ribaltabile per estrazione batteria

Motore 250W - 36V Brushless

Portata massima 115 kg

Cavalletto

Parafanghi ant./post.

Telaio pieghevole

Pedali pieghevoli

Batteria a Litio SAMSUNG 36V - 11Ah

Tempo di ricarica 4 - 6 ore

Autonomia Max 30-40 km*

Peso batteria 2.8 kg

Peso totale 25 kg

Peso senza batteria 22,2 kg

Dimensioni aperta 1700x1150x590 mm

Dimensioni piegata 1000x740x400 mm

Imballo prodotto 1070x830x580 mm

Cambio | **SHIMANO** | Batteria | **SAMSUNG** | Pneumatici | **KENDA**

*L'autonomia massima può variare a seconda del peso del conducente, del tipo di guida e di percorso effettuato.

12. Informazioni sul servizio assistenza



Gli utenti devono operare secondo questo manuale del prodotto, in caso motivo di difetti di produzione, secondo le disposizioni della legge, l'azienda soddisfa i suoi obblighi di garanzia.

Scaduto il periodo di garanzia sulle componenti principali, tutti gli interventi saranno a pagamento.



In caso di sostituzione della batteria oltre il periodo di garanzia, essa sarà fornita al prezzo corrente, ma la batteria deve essere riciclata 1:1, la batteria deve essere smaltita o restituita al produttore della batteria per garantire la sicurezza, in modo da non inquinare l'ambiente.

GARANZIA

24 MESI su tutte le parti meccaniche, ciclistiche ed elettriche.

6 MESI sulla batteria

SONO ESCLUSE DALLA GARANZIA tutte le parti soggette alla normale usura (a titolo esemplificativo ma non esaustivo, freni, maniglie, pneumatici e altre parti simili). Guasti causati da imballaggio improprio dell'utente, incidenti o forza maggiore, come inondazioni e incendi ecc.



ATTENZIONE NON RIENTRANO IN GARANZIA:

Accessori installati dopo l'acquisto.

Malfunzionamenti causato da uso improprio o accessori non indicati.

Danni causati dall'installazione o dall'installazione di accessori impropri.

Danni di collisione causati da forze esterne.

Eventuali altri danni anche a componenti in garanzia laddove causati da uso improprio.

Sono esclusi dalla garanzia eventuali altri danni causati da usura.

In caso di difetto devono essere forniti: imballaggio completo, prodotto, tutti gli accessory allegati, fattura.

IL PRESENTE MANUALE CONTIENE IMPORTANTI INDICAZIONI RELATIVE ALLA SICUREZZA E ALLE PRESTAZIONI. SI RACCOMANDA DI LEGGERE ATTENTAMENTE PRIMA DELL'UTILIZZO DELLA E-BIKE ICON.E, RISERVANDO PARTICOLARE ATTENZIONE AGLI AVVERTIMENTI E ALLE PRECAUZIONI DA ADOTTARE NELLA SUA GESTIONE.

SE PRESTATE LA BICICLETTA ELETTRICA AD ALTRI PER L'USO, LASCIATE CHE GLI UTENTI LEGGANO ATTENTAMENTE LE ISTRUZIONI.

13. Certificato della ebike

Modello _____

Colore _____

Particolarità/accessori **Porta pacchi posteriore, kit luci anteriore e posteriore**

**Leva del freno
attribuzione
delle leve**

Leva sinistra

- freno ruota anteriore
 freno ruota posteriore

Leva destra

- freno ruota anteriore
 freno ruota posteriore

Timbro e firma del rivenditore specializzato ICONE



14. Scheda di garanzia

Cliente

Cognome, Nome _____

Indirizzo _____

CAP / Località _____

Tel / Fax _____

E-mail _____

Modello _____



La presente scheda è necessaria in caso di assistenza tecnica che, unito al documento di acquisto, va presentato al servizio post-vendita.

15. Verbale di consegna

La consegna al cliente della e-Bike ICONE di cui sopra effettuata dopo il montaggio finale in condizione di marcia e la verifica o il controllo del regolare funzionamento dei punti indicati di seguito (le ulteriori operazioni necessarie sono riportate tra parentesi).

- | | |
|----------------------------------------------------------------------------------------|------------------------------------------------------------------------------------------------------------------|
| <input type="checkbox"/> Illuminazione | <input type="checkbox"/> Sella/reggisella (regolate altezza sella e posizione in base alle esigenze del cliente) |
| <input type="checkbox"/> Freni anteriore e posteriore | <input type="checkbox"/> Cambio (arresto di fine corsa) |
| <input type="checkbox"/> Ruote (centratura/tensione dei raggi/pressione di gonfiaggio) | <input type="checkbox"/> Viti di componenti |
| <input type="checkbox"/> Manubrio/attacco manubrio (controllo posizione/viti) | <input type="checkbox"/> Effettuato giro di prova |
| <input type="checkbox"/> Pedali (controllo chiusura pedali) | <input type="checkbox"/> Altre operazioni effettuate _____ |
-

Rivenditore specializzato ICONE

Nome _____

Indirizzo _____

Località _____

Tel. _____

Fax _____

E-mail _____

Data di consegna _____ Timbro

Firma del rivenditore specializzato ICONE

Con la propria firma, il cliente conferma di aver ricevuto la e-Bike ICONE montata conformemente e conferma di essere stato istruito sul funzionamento della e-Bike ICONE.

Cliente

Cognome, Nome _____

Indirizzo _____

CAP / Località _____

Tel / Fax _____

E-mail _____

Luogo _____ Data _____

Firma _____

Instruction manual for use

This manual contains important information regarding safety and performance. It is recommended to read this manual carefully before using the e-Bike ICONÉ, paying particular attention to the warnings and precautions to be taken in its management.

If you lend the electric bicycle to others for use, let users read the instructions carefully.

REGULATIONS

When using the Pedal Assisted Bicycle, it is mandatory to follow the traffic regulations enforced in your country (Highway Code). In the majority of countries, permission from the authorities and a driving license are not required to ride a pedal-assisted bicycle. However, each user is required to inquire about any driving permits and special rules for pedal assisted bicycles with local authorities. It is possible to ride the Pedal Assisted Bicycle on roads and public roads only with the addition of the equipment prescribed by law in the country of use (see the Highway Code).

ICONÉ Assisted Pedal Bicycles comply with the provisions of Art. 50 of the New Code of the Street::

Velocipedes are vehicles with two or more wheels operating exclusively with muscular propulsion, by means of pedals, operated by the people on the vehicle; Pedal Assisted Bicycles are also considered velocipedes, equipped with an electric auxiliary motor having a maximum continuous rated power of 0.25KW whose power supply is progressively reduced and finally interrupted when the vehicle reaches 25 km / h or earlier if the cyclist stops pedaling.

EUROPEAN DIRECTIVE 2002/96 / EC



This symbol means that the bicycle is subject to the European directive 2002/96 / CE and obliges you to dispose of the bicycle parts separately from household waste, delivering it to a special return and collection center.

CE MARK



CE mark on the product plate. This symbol means that the pedal-assisted bicycle meets all the basic safety requirements of the applicable European directives.

THIS ELECTRIC ASSISTED PEDAL BIKE HAS BEEN CAREFULLY DESIGNED AND PRODUCED FOLLOWING THE LATEST INTERNATIONAL QUALITY STANDARDS, INCLUDING:

Contents

1. Important information
2. Check before the first excursion
3. Driving
4. Folding and methods of use
5. DIY technical solutions
6. Cycle computer
7. Charging and protecting the battery
8. Maintenance and repair
9. Issues requiring attention
10. Maintenance
11. Technical parameters
12. Service information
13. E-Bike ICONE Certificate
14. Warranty card
15. Delivery report



WARNING!!



DANGER!!

Important information about the Icone Bicycle



The addition of incorrect or designed accessories and components for this e-Bike can cause damage to the latter and compromise the safety of its operation. This can lead to dangerous driving situations, falls and accidents.



Never add equipment to your e-Bike yourself and never attempt to modify it yourself.

Accessories



Always choose accessories and components for modifications together with a specialist dealer who has received special training. With regards to the accessories and the additional weight they imply, always take into account the maximum weight allowed by the bicycle. You can request the addition of the following accessories:

- Equipment for transit on public roads and streets according to the regulations enforced in the country of use, if not available as standard.
- Luggage rack.
- Child seat when using an approved carrier for such a seat.
- Luggage bags when using an approved luggage rack for these bags.

Security and behavior

Dear Customer ICONÉ,

congratulations on purchasing a new ICONÉ e-Bike.

You have purchased a bicycle that will surely live up to your expectations of quality, function and riding characteristics.

To ensure maximum safety when using this product, please read this instruction manual carefully.

With the purchase of this ICONÉ e-Bike you have chosen a quality product. Your new ICONÉ e-Bike has been made with parts developed and produced with precision.

In this manual you will find a series of tips about the use of the ICONÉ e-Bike as well as important information on its construction characteristics, care and maintenance. Please read this instruction manual carefully, even if you are an expert cyclist.

Bicycle building technology has made great progress in recent years.

1. Important information



This manual contains important information about security service and performance. Appearance and specifications are subject to change without notice in order to constantly improve product quality.

Before using the ICONE e-Bike, please observe the warnings and precautions contained in this manual.

If you lend the electric bicycle to others for use, let users read the instructions carefully, in order to minimize the possibility of accidents.

Wear suitable and qualified helmets when using the E-bike.

Always wear at least one item with fluorescent or reflective strip when driving notes or in suboptimal light conditions. Always check that the front and rear lights are working and that the brakes are working properly. Turn on the lights in dark or low light conditions. If you cannot turn on the lights, it is recommended to walk the bike by hand. In case of rain and / or snow, brake in advance, reduce your speed, and increase the safety distance.

Acceleration is one of the main causes of bicycle accidents; do not to let go of the handlebar to operate the display, this action must be performed only with the vehicle stationary. The speed must be respected and the speed limit of 25 Km / h must never be exceeded even when going downhill.

This e-Bike is made in compliance with all current regulations and in particular: The European directive 2002/24 / EC which defines electric bicycles with pedal assistance, bicycles equipped with an auxiliary electric motor having a maximum continuous nominal power of 250 Watts whose power is reduced and finally stopped when the vehicle reaches 25 km / h or earlier if the cyclist stops pedaling.

The engine must never be running when the passenger stops pedaling.

This e-BIKE is made in compliance with all current regulations and in particular:

- Activation of the motor only in the presence of pedaling (pedal assistance)
- Maximum speed 25 Km/h
- Power less than 250 Watt

Do not touch the parts of the bicycle power supply and the battery, or use metal objects to touch parts of the bike as this could cause a dangerous short circuit.

If you want to increase mileage, pay attention to the right tire pressure, try to pedal constantly and maintain a stable speed. Brake when necessary and do not wait to be too close to the person in front of you or to the point where you want to stop.

SAFETY AND BEHAVIOR



The driver must be at least 16 years old.

The driver must be able to ride a bicycle, that is, he must have the basic knowledge relating to the use of a bike and be equipped with the sense of balance necessary to ride and control a pedal-assisted bicycle.

The driver, when stationary, must be able to get on and off safely. This applies in particular to ergonomic saddles if the driver, while seated, cannot touch the ground with his feet. Like other bicycles, it can only carry one person.

The physical size of the driver must be suitable for the bicycle and the maximum permitted load must not be exceeded.

The driver should be in perfect physical and mental fitness.

If the driver wishes to ride the e-bike on public roads and streets, he/she must be physically and mentally capable of driving in road traffic.

PHYSICAL / MENTAL RESISTANCE



The pedal assisted bicycle allows you to develop high speeds for long periods of time. The driver must have the necessary strength to safely control the e-bike for at least two hours.

The pedal assisted bicycle does not compensate for illness or a lack of fitness.

DANGER



To recharge the battery pack of the pedal-assisted bicycle, use only the charger supplied. Keep the charger and bicycle away from children and people who cannot understand the danger. Do not allow the charger to come into contact with water or be stored in humid places. Do not charge the battery pack in the sun. Keep the battery pack and the charger away from heat sources (such as radiators). Charge the battery only in your presence.

Never use the charger or if in operation immediately disconnect the plug in the presence of the following conditions:

- If the charger shows any kind of damage.
- If the insulation of the cables or one or more plug connections are damaged. In this case, grasp the plug only at an isolated point. If necessary, deactivate the corresponding fuse in the electrical distribution box.
- If the charger heats up unusually. A negligible development of heat in the charger and battery is normal.
- If unusual noises occur (e.g. loud hum, hissing, etc.)
- If smoke develops in the charger or bicycle



Avoid exposure to strong sun and rain, avoid places where the temperature is too high or where corrosive gas is present. This is to avoid damage to the surface and chemical corrosion of the paint and electrical components which can in turn cause malfunctions and accidents.

The driver must be a person capable of understanding the danger. For the minimum driving age refer to national laws. It is absolutely not allowed to bring a second person on the e-Bike.

WE DO NOT RECOMMEND MODIFICATIONS TO THE TECHNICAL FEATURES OF THE E-BIKE!

If this brochure has failed to explain all aspects you can consult the website **www.iconeway.com**

2. Check before the first excursion



CHECK THE VEHICLE STATUS WELL:

- Check the brakes, wheels and tires carefully, the folding connection and the quick disassembly parts, to ensure that the vehicle is in good condition.
- Check that the battery charge is sufficient to support the mileage you intend to travel.
- Always consider at least 25% more kilometers than you intend to travel.
- Check the brake system: make sure that the braking system works correctly. If it is not possible to check and adjust the system, contact a highly qualified technician or contact our customer service.
- Check the closure and safety of the wheels.
- Check if all components work normally.
- Check and make sure that the handlebar and seat are hooked and tightened sufficiently. Make sure that all nuts, bolts and screws are tight enough.

ALLROAD



Frame:

- | | | | |
|----|----------------------|----|-----------------------------|
| 1 | Saddle | 13 | Cycle Computer |
| 2 | Seat Post | 14 | Handlebar |
| 3 | Rear light | 15 | Gear shift lever |
| 4 | Closing the seatpost | 16 | Brake lever |
| 5 | Battery | 17 | Bell |
| 6 | Rear fender | 18 | Handlebar height adjustment |
| 7 | Engine | 19 | Handlebar folding handle |
| 8 | Gear shift | 20 | Front light |
| 9 | Derailleur | 21 | Suspension fork |
| 10 | Chain | 22 | Front fender |
| 11 | Crank | 23 | Tire |
| 12 | Pedal | 24 | Spoke |



- 25** Frame folding handle
- 26** Security lock
- 27** Front brake disc
- 28** Rear brake disc
- 29** Easel
- 30** Reflector

3. Driving



TURNING ON:

Turn on the switch, the display will turn on when connected.

EPAC / PEDELEC:

Just like normal bicycles, place the bicycle and get on the saddle, place one foot on the pedal and start pedaling after everything is OK. During pedaling, once a set speed has been reached, the motor will automatically activate and start operating and making your e-Bike move. To stop the engine, stop pedaling and the engine will stop automatically. To stop the e-Bike use the brakes. The brakes have the function of interrupting operation, if both levers are operated (even individually), the energy will be automatically stopped and the engine will stop.

ASSISTED POWER CHANGE (VPA):

The possibility of configuring the level of electric assistance is the proper and exclusive functionality of the pedal assisted e-bike. This feature allows you to choose between five levels of pedal assistance; in this way it is possible to adapt the level of assistance to the different conditions of the route and / or road surface, a very useful feature on long journeys.

CALIBRATE THE BATTERY LEVEL:

When the battery is running low, the indicator lights will go out one by one, at this point you can turn off the switch and use the pedals as with regular bikes (NOT e-bikes). You can recharge the battery when you are in the vicinity of a power outlet and only then can you use the Pedal Assistance again, as well as after the complete recharge.

PARKING:

Make sure that the switch is set to OFF so as not to accidentally start the engine. We recommend using a padlock to protect your e-Bike if necessary.



WARNING!

Using the brakes frequently, turning the e-Bike on and off repeatedly, pedaling upwind, uphill or carrying a lot of weight can affect battery performance, compromising the duration and travel time.

4. Folding and methods of use



METODO DI PIEGATURA:

- Togliere la maniglia di sollevamento.
- Rilasciare l'anello della clip di sicurezza,
- Aprire la maniglia di piegatura e piegare l'estremità superiore in basso
- Regolare la posizione.

Il metodo di piegatura del telaio è lo stesso.

Aggiungete spesso olio lubrificante al dispositivo di piegatura del telaio.

5. DIY technical solutions

PROBLEM	POSSIBLE CAUSES	SOLUTIONS
Set the switch to ON, the indicator light does not light, the motor does not work, there is no electricity in the e-Bike.	<ol style="list-style-type: none">1. The battery is completely discharged.2. The battery connection electrical cable is loose.3. The fuses are blown.	<ol style="list-style-type: none">1. Charge the battery.2. Adjust the cable.3. Change the fuses
The travel distance decreases.	<ol style="list-style-type: none">1. Insufficient battery capacity.2. The battery is running low.3. Brake continuously, pedal uphill or upwind.	<ol style="list-style-type: none">1. Charge the battery completely.2. Change the battery.3. Use more physical pedaling.
The indicator light does not come on during charging.	<ol style="list-style-type: none">1. The connection cable is loose.2. Fuses are blown.3. The charger is damaged	<ol style="list-style-type: none">1. Insert the cable appropriately.2. Change the fuses.3. Change the charger
Other issues	Any problem with electrical components	Contact your local vendor or service center for help.

ALLROAD

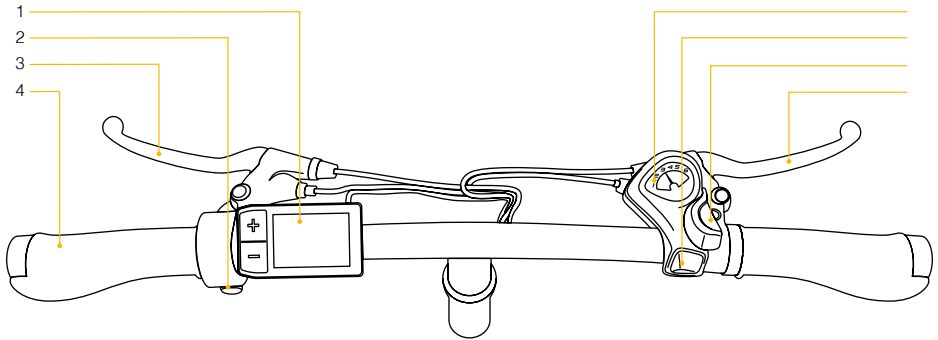

Manubrio:

- | | |
|----------------------------|-----------------------------|
| 1 Cycle computer | 5 Display gear shift |
| 2 Bell | 6 Gear lever up |
| 3 Front brake lever | 7 Gear lever down |
| 4 Handlebar | 8 Rear brake lever |

6. Cycle computer

Basic interface:

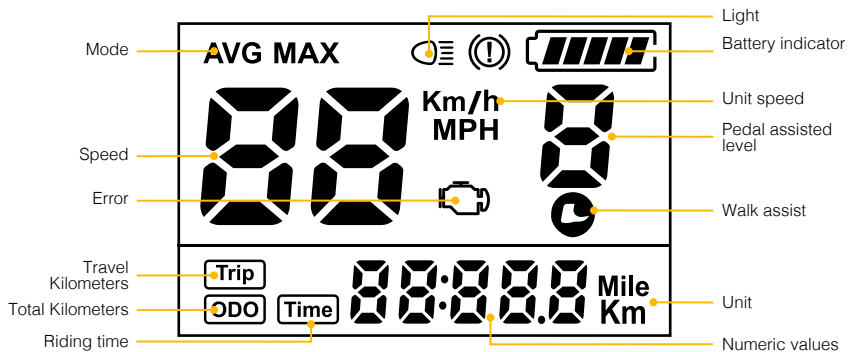

Images and / or icons relating to functions not supported by the purchased product may appear on the display. Therefore, please always refer to this manual.



WARNING! When using the display, pay attention to safety, do not connect the display when the power is turned on. Avoid use during heavy rains, snowfall and strong sunlight. If the display should be damaged, send it for repair as soon as possible.

Mode: if it's off, it indicates that the speed shown on the display is the current speed, AVG indicates that the indicated speed is the average speed, MAX indicates that the indicated speed is the maximum speed.

Speed: when the display is on, it shows the speed.

Error: this icon flashes in the event of a system malfunction and will not be displayed during normal use.

Travel kilometers: when this icon is active, the number after the icon indicates the mileage of each journey, the unit can be miles or kilometers.

ODO: when this icon is active, the number after the icon indicates the mileage of all trips; units can be miles or Km.

Travel time: when this icon is active, the number after the icon indicates the travel time of the trip.

Lights: indicates whether the headlight is on or off.

Battery indicator: indicates the percentage of battery charge.

Speed Drive: is the drive speed, Km/h or MPH.

Assisted pedaling level: five power levels indicator. Voltage on indicator.

Walk assist: shows when the 6km/h walk assist mode is on. It is not shown in other cases.

Unit: is the unit of travel mileage and total mileage, with the Mile and KM options.

Definition of the buttons:



Power on/off

Press and hold the power button  for 1 second to turn the display on/off.

If no operation is performed and the speed is 0 for 5 minutes, the display turns off automatically.

Assisted Pedal Level Selection

Press the + / - buttons to change the assistance level.

5 modes are available.

Interface shown as below:

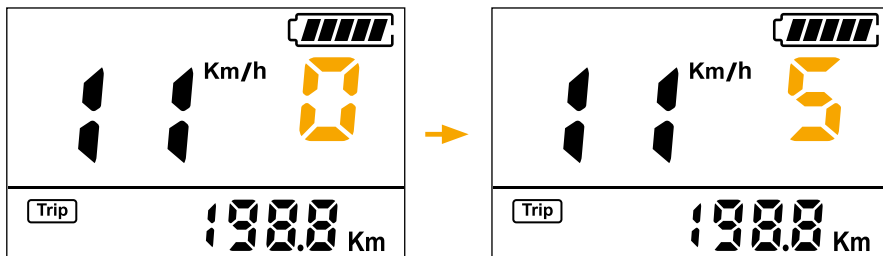

Change display view

The information changes from average speed, maximum speed, travel kilometers, total mileage and travel time by briefly pressing **M** when the display is on.

Exhibition:

- Average speed (**AVG**)> Maximum speed (**MAX**).
- Travel kilometers (**TRIP**)> Total mileage (**ODO**)> Travel time (**TIME**).

If no operation is performed for 5 seconds, the display will automatically return to the speed display.

Interface shown as below:

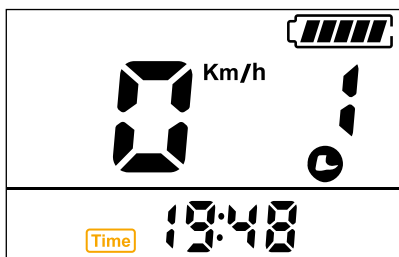
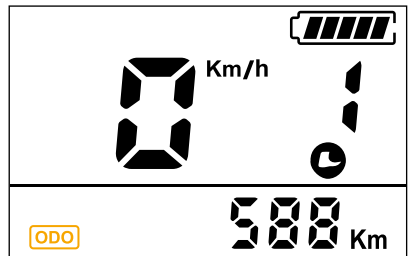
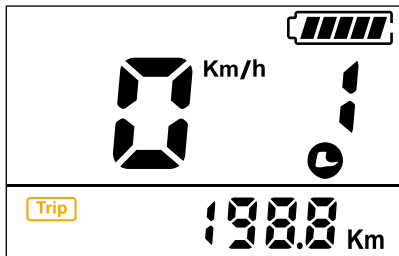
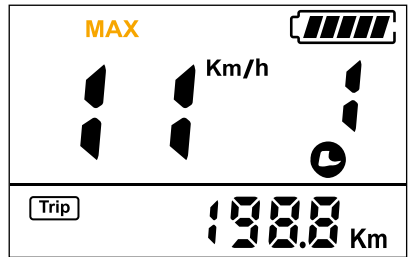
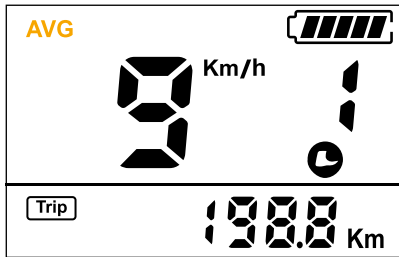

Lights on/off

Press and hold the + button for 1 second to turn the headlight on / off.

The engine does not work when the battery voltage is low, the display can still keep the headlight on for a while while using the e-bike.

Interface shown as below:

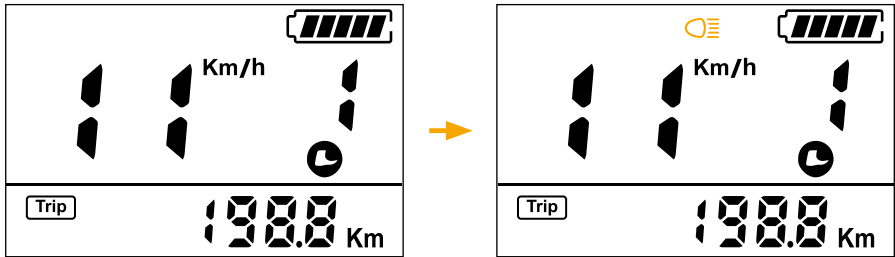

Walk assist mode

Press and hold -, the bike has entered Walk Assist mode.

When the button is released - the bike exits Walk Assist mode.

Interface shown as below:

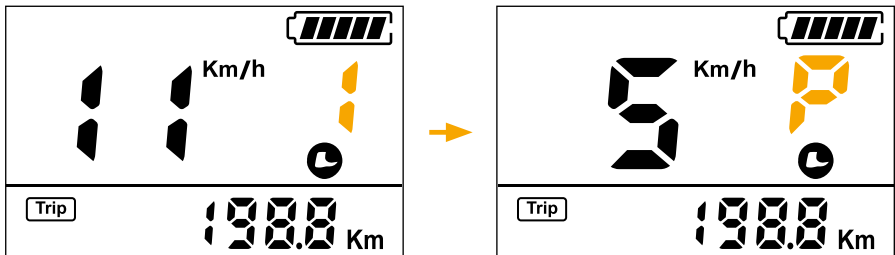

Percentage of charge

While riding, the display will show the current charge value and **5** levels to indicate the power level. 0-5 level from low to high. Level 0 means no assist power.

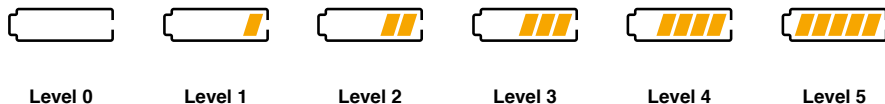

Setting interface

Long press the **M** button (3 seconds) to access the data setting interface. In this state users can set and view the display parameters.

Press the **+ / -** button to change the parameter setting, press the **M** button to go to the next item.

Long press the **M** button (3 seconds) to exit the menu.

- The display automatically exits the menu when no operation is performed for 10 seconds.
- For safety reasons, the display cannot access the MENU while driving.
- The display exits MENU when it starts driving.

Reset data

Press the + / - button to change no or yes.

Interface shown as below:

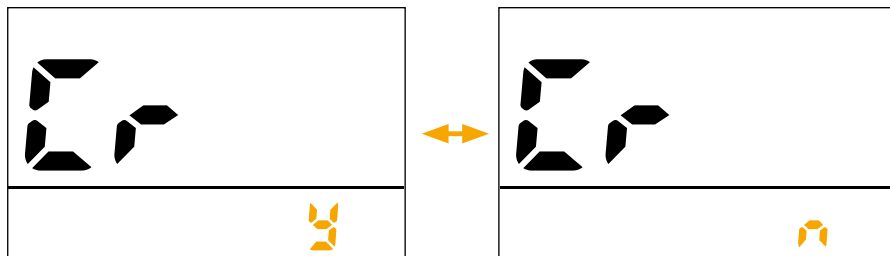

Unit setting

Press the + / - button to switch between Metric (Km/h) and Imperial (MPH).

Interface shown as below:

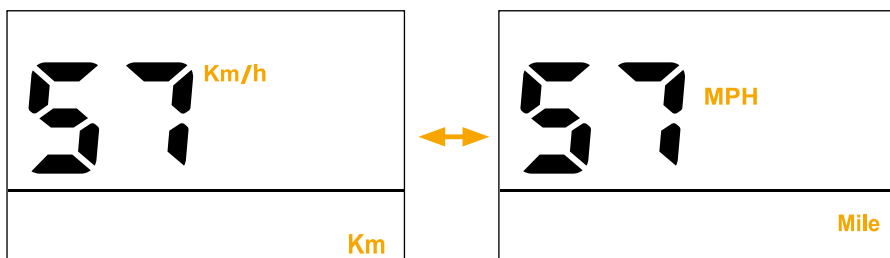

Light brightness

Press the + / - button to change the brightness of the headlight, from **1** to **5**.

Interface shown as below:

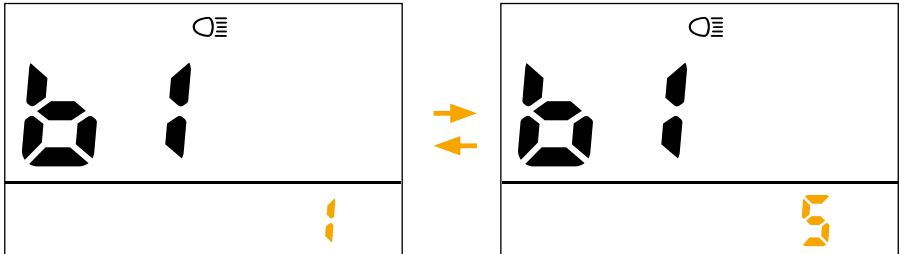

Auto off

Press the + / - button to change the automatic switch-off time, from **0** to **15**. The number represents the time (minutes) for the switch-off, **OFF** means to disable the automatic switch-off function, the default value is 5 minutes.

Interface shown as below:

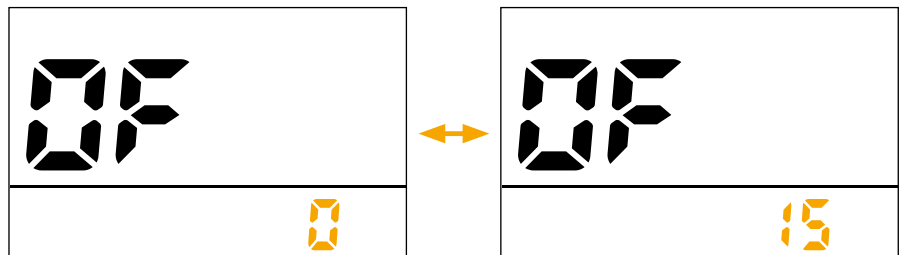

Wheel diameter settings

Press + / - to change the wheel setting, from **16** to **29**.

The number represents the diameter, in inches, of the wheel.

Set 22

Interface shown as below:

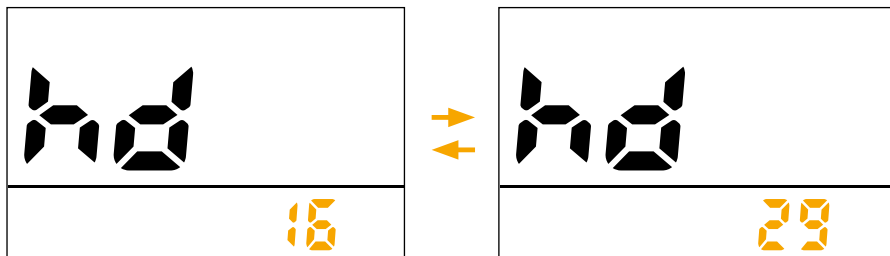

Voltage settings

Press + / - to switch between **36V** / **48V** / **UbE**.

UbE means setting the voltage defined by the user, this parameter can be set via computer.

Do not change the voltage unless supported by your ebike.

Entering a voltage other than the one set by the factory (36V) will void the warranty.

Interface shown as below:



Password Pd

Press the **M** button to access the advanced factory settings menu (menu not available).

Bypassing the password and changing the factory settings will void the warranty.

Interface shown as below:

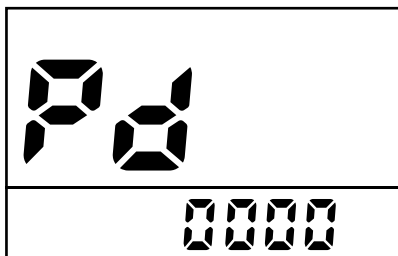

Error codes

When there is a failure, the icon appears on the screen and displays the error code.

Interface shown as below:

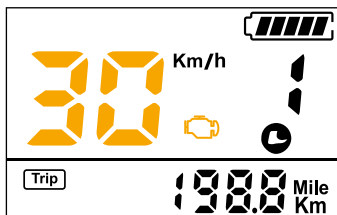

Error code table:

ERROR CODE	ERROR DESCRIPTION	VERIFICATION METHOD
21	Abnormal current	Check battery
22	Accelerator failure	Check acceleration
23	Motor phase failure	Check the engine
24	Engine failure	Check the engine
25	Brake failure	Check brakes
30	Controller communication error	Check the controller connector

7. Charging and protecting the battery



Use the charger that corresponds to your e-Bike (never use a charger of a different model). Before recharging, set the switch to OFF and remove the key. Keep the charger in a dry and ventilated place when not in use.

The charger is designed for indoor use. Keep the charger away from water to avoid short circuit. Do not use in humid and flammable environments. Do not remove the connector by pulling on the cable, always disconnect the charger from its metal body.

Connect the charger's output plug to the battery socket correctly, only after inserting the input plug into the wall socket.

When the light changes from Red to Green it means that the battery is fully charged. Usually it takes 4-6 hours to recharge the battery. However, it is advisable to recharge the battery for an additional 2 hours to safeguard the life of the battery.

Do not recharge the battery for more than 10 hours to avoid overcharging and damaging the battery. After the light turns green the charger remains in maintenance mode. If you plan to be away from home for a long time, disconnect the charger to avoid overheating.



The charger will become hot while charging, so keep it away from heat sources. Always keep the charger clean and dry. The charger contains high voltage electronic elements, so please do not disassemble the charger yourself.

After charging, first remove the plug from the electrical socket and then from the battery of the e-Bike. Do not leave the connector inserted in the battery and in the power socket for a long time, it could damage the battery and cause a fire.

When charging, keep out of the reach of children. Do not place anything above the charger during use, do not allow any liquid or metal to enter the charger.



You can also remove the battery from the e-bike and recharge it.

The battery can be removed by folding the bike and accessing the battery compartment located in the central part of the display, releasing it using the key supplied. After charging, replace the battery by inserting it in its housing and then lock the battery again with the key.

Do not touch any of the poles of the battery case with your hands when the battery is removed. In addition, the battery poles must not come into contact with any metal or other conductive materials, as it may cause a short circuit.

If you have not been cycling for a long time, the battery should be charged at least once a month. This will ensure a good battery life.

DO NOT USE when the battery level is low. Do not leave the battery discharged for a long time. The battery will continue to discharge on its own causing damage.

Avoid any contact with liquids during charging. If the connector or power outlet is wet, dry completely before use.

If you experience a particular smell or extremely high temperatures during charging, stop charging and contact your local distributor or Customer Service Center.

ALLROAD



Battery:

- 1 Handle
- 2 Charging socket
- 3 Battery lock and block
- 4 Battery docking track
- 5 Battery case

-
1. The bike must be charged by its specific battery charger. Charging a not standard or not approved battery can cause loss of battery life or battery failure.
 2. Battery detection method: press the battery status button to find out the battery current level through the color of the battery status indicator.
Green: 100% -80%
Yellow: 80% -20%
Red: 20% and lower.
 3. The fully discharged battery can be charged with more than 95% electrical quantity in 5 hours and 100% electrical quantity in 8 hours.
 4. When charging, it is forbidden to use metal parts to connect positive and negative cables.
 5. Upon delivery of the product, the battery is approximately 80% and new products must be charged for 3-10 hours before being used.
 6. If the bike has been set aside for more than 1 month, the electric battery can be reduced by 5%. Therefore, it is recommended to load before use.
 7. During charging, the battery can be heated and it is normal if the temperature is below 60°C.
 8. During charging, the battery and the battery must be placed in a stable and dry place, away from flammable, combustible products or things and away from the presence of children or pets.
 9. Avoid generating short circuit in the charging port.
 10. The battery can be used for this ebike model and cannot be used for any other purpose.
 11. It is strongly discouraged to store the battery with insufficient voltage for a long time.
 12. the outdoor temperature must be between -10 ° C and 55 ° C. Otherwise, it can affect the capacity and life of the battery. If used at low temperatures, its mileage can be reduced and recovered after the soul of the temperature itself.
 13. If the battery needs to be replaced, contact a professional maintenance center. The discharged battery cannot be disposed of in one case or dismantled arbitrarily. It must necessarily be recycled by the competent department.

ALLROAD

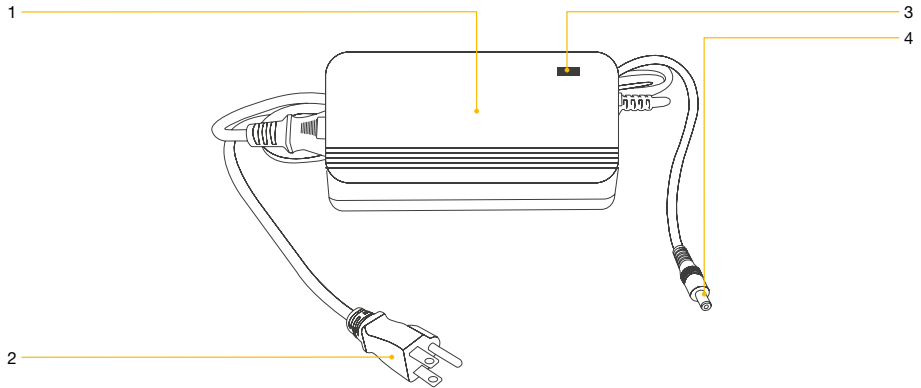

Charger:

- 1 Charger case
- 2 Power plug
- 3 Charge gauge
- 4 Battery charging plug

It is necessary to carefully check whether the nominal input voltage of the battery charger is consistent with the mains voltage. The battery can be charged directly on the bike or removed from the bike and taken inside and in other appropriate places for recharging. It should be loaded indoors in cool areas. Always connect the charger's output plug to the charging socket first, then connect the charger's input plug to AC power and the red light will turn on. **This procedure cannot be done in reverse.**

When the red charge indicator of the battery charger is on, it means that the battery is charging; if the green light is on, it means that the battery has been fully charged. The charging time is approximately 3-8 hours (the specific charging time should depend on the residual electrical quantity of the battery). The maximum continuous charging time must not exceed 12 hours.

Battery charger instructions

1. Follow the charging instructions carefully. Otherwise, all the consequences must be assumed by the user independently.
2. Use only the original battery charger.
3. Pay attention to the type and applicable voltage of the battery and charger. Mixed use is strictly prohibited.
4. During charging, the e bikes must be positioned in a ventilated area; it is strictly forbidden to load in an enclosed space or in the sun and environments with high temperatures.
5. It should be recharged for 1-2 hours after the green light turns on and therefore the power supply must be interrupted. During non-charging, it is prohibited to connect the battery charger to AC power for an extended period of time without charging.
6. During charging, if the warning light is abnormal, has a particular odor or the battery charger case overheats, you must immediately stop charging and repair or replace the battery charger.
7. During the use and storage of the battery charger, be careful to prevent the entry of foreign bodies, in particular to avoid water or other liquids, in order to avoid short circuits inside the battery charger. the charger must be transported in the car as little as possible. If it is necessary to transport it, it must be placed inside the box.
8. The battery charger components must not be dismantled or replaced randomly. If the battery charger is replaced, its model must match the battery model.

Regular inspection and simple maintenance

In order to guarantee a long life of the bike and to ensure safe and comfortable riding, regular inspection and maintenance is necessary. If the bike is not used for a long time, it should be checked regularly.

Sufficient attention should be paid to safety during the inspection

The main stand should be installed in a large, flat place. If inspection while driving is required, it should be conducted in a safe place. If an anomaly is detected through the inspection, please drive again after troubleshooting. Any anomaly must be checked in a maintenance station to avoid further damage.

Solving common e-bike problems

N.	TROUBLE	POSSIBLE CAUSES	TROUBLESHOOTING
1	Speed adjustment fails or the maximum speed is low.	1. The battery voltage is too low.	1. Charge the battery completely.
2	Engine hub does not work after ignition.	1. The battery harness is loose. 2. During shutdown, the left and right brake handles do not work. 3. Connection plug, the motor hub is loose or damaged.	1. Repair and connect again. 2. Repair and assemble again; 3. Ask a professional for repair or repair at a maintenance station.
3	The mileage after charging is insufficient.	1. The tire pressure is insufficient. 2. Insufficient charge or charger failure. 3. The battery is aging or damaged. 4. Different factors: ascent, strong wind, brake at start and heavy load.	1. Fully charge the battery. 2. Fully charge or inspect if the charger plug is inserted correctly. 3. Replace the battery. 4. Use the hand pedal in these conditions
4	The charger does not work.	1. Battery charger socket not connected properly, the socket is loose. 2. The fuse in the charger has blown. 3. Battery wiring is loose.	1. Secure the connector properly. 2. Replace the fuse. 3. Connect the cables correctly.
5	Noisy chain.	1. Chain not properly greased.	1. Grease the chain and rotate the pedals to spread the grease onto the drive system.
6	Faulty gearbox.	1. Limit switches not set correctly. 2. Cable not properly tensioned.	1. Set limit switches, if necessary contact a service center. 2. Tension the cable properly.
7	Inefficient brakes.	1. Cable not properly tensioned. 2. Pads worn out. 3. Defective brake lever.	1. Tension the cable properly. 2. Replace pads, if necessary contact a service center. 3. Replace the brake lever, if necessary contact a service center.
8	Other failures	1. In the event of a fault that cannot be resolved independently. 2. Motor hub, controller, battery charger and batteries are damaged.	In case of what is indicated, please ask the supplier for assistance. Please do not open components arbitrarily, otherwise they will not be covered by the warranty.

8. Maintenance and repair

The front and rear wheels of the vehicle must be in the center of the front fork and chassis. The tension of each radius of the rim must be similar, keeping the rim of normal shape, without breaking or bending.

The edge of the bicycle must be smooth, carrying flat objects from the front increases the aerodynamic resistance to driving and therefore the danger while riding.

Regularly check the wear of the brake pads, to ensure safety.

Avoid walking in humid or snowy conditions, if it cannot be avoided, drive at low speed and keep a greater safe distance from the vehicle in front.

Check the tires regularly, if an accidental breakage of tires has occurred, contact professional technicians for repair or replacement.

9. Issues requiring attention



Whenever you ride your bicycle, you need to check the braking distances, the power and efficiency of the brake.

Warning: if the brake works abnormally, the engine can stop working.

- Respect traffic laws and regulations, never go in reverse unless in absolute safety.
- Contact professional technicians to keep the electric bicycle in maximum efficiency conditions, adjust the brake, transmission and other components regularly.

The maintenance of your e-Bike is essential to extend its life.

Always keep in mind that:

- The locking mechanism of the wheel units must not move.
- The quick release lever must be closed.
- You shouldn't hear squeaks or creaks.
- Tires - valve position control.
- Due to the stresses and insufficient tire pressure, the tire and inner tube could move on the rim and give rise to an oblique position of the valves. In this case, the valve base can tear while driving, causing a sudden loss of tire pressure.
- Check the tires.

Check for the absence of external damage, foreign bodies and wear on the tires:

- The entire surface of the tire must have the original profile.
- The texture of the tire under the rubber layer must not be glimpsed.
- There must be no dents or cracks.
- Remove any foreign items (thorns, small stones, glass fragments or the like) with your hands, or carefully using a small screwdriver. Check if air escapes after this operation. In the event of an air leak, the inner tube must be replaced. You can replace the inner tube yourself by following the corresponding instructions.
- Pressure control.

10. Maintenance



WARNING!

Before carrying out any type of maintenance, turn off and remove the key and perform physical pedaling and safety checks like a normal bicycle. For the battery poles, if they are dirty, clean the poles in order not to reduce the efficiency of the battery or burn the poles themselves.

CHAIN TENSION ADJUSTMENT:

The chain may come loose after a certain period of time, please follow the instructions below: loosen the bolts of the rear axle, if the chain is too slow, adjust the chain bolts on both sides clockwise and put them in position. If the chain is too tight, adjust the bolts counterclockwise. Keep the crankset and the wheel aligned. If you are unable to adjust the chain properly, contact your nearest dealer.

ADJUST THE BRAKES:

Correct adjustment of the brakes ensures control and offers safety to the driver: the brakes are adjusted like any other bicycle. To be in good condition it is important to make sure that the brakes are working and that the power supply is interrupted. Once the brakes have been adjusted, make sure that the wheels turn, that there are no obstacles and that once the brakes are applied, the engine stops working.

LUBRICATION:

For a long hold on your e-Bike the following parts of the bicycle should be regularly lubricated every six months: front axle, chain, rear axle, freewheel (oversize joint), front fork, stand joint and other rotating parts.

No electrical lubrication is required for electrical parts, as they are already factory lubricated. If you experience any problems, contact your nearest dealer for help.

CLEANING:

The e-Bike should be cleaned with a damp sponge, taking care not to wet the electrical parts (battery, connectors, motor, cables, handlebar controls, etc.). Dry with a cloth. When cleaning the e-Bike, do not use continuous jet steam or direct water. Use a cloth to avoid a short circuit for electrical components. The e-Bike has a durable finish and does not need wax. Clean with a mild detergent and rub to restore the original shine if necessary.

11. Technical parameters

Max speed 25 km/h

Wheels 20" KENDA

Mechanical disc brake front / rear

Suspended fork

LCD display

Gear SHIMANO 6 speed

LED lights activated from the display

Comfort seat

Foldable and height adjustable handlebar

Folding saddle for battery extraction

Motor 250W - 36V Brushless

Maximum load 115 kg

Sidestand

Fenders front/rear

Folding frame

Folding pedals

SAMSUNG 36V Lithium Battery - 11Ah

Charging time 4 - 6 hours

Autonomy Max 30-40 km*

Battery weight 2.8 kg

Total weight 25 kg

Weight without battery 22,2 kg

Dimension open 1700x1150x590 mm

Dimensions folded 1000x740x400 mm

Packaging 1070x830x580 mm

Gear Shift | **SHIMANO** Battery | **SAMSUNG** Tyres | **KENDA**

* The maximum range may vary depending on the weight of the driver, the type of driving and the route traveled

© SHIMANO, SAMSUNG, KENDA, TEKTRO, SELLE ROYAL are registered trademarks. All rights reserved.

12. Service information



Users must operate according to this product manual, in case of production defects, according to the provisions of the law, the company meets its warranty obligations.

Once the guarantee period for the main components has expired, all interventions will be subject to payment.

If the battery is replaced beyond the warranty period, it will be supplied at the current price, but the battery must be recycled 1: 1, the battery must be disposed of or returned to the battery manufacturer to ensure safety, so as not to pollute the environment.



WARRANTY

24 MONTH on all mechanical, cycling and electrical parts.

6 MONTHS on the battery

WARRANTY EXCLUDES all parts subject to normal wear (by way of example but not limited to, brakes, handles, tires and other similar parts). Failures caused by improper user packaging, accidents or natural causes, such as floods and fires etc.



ATTENTION THEY ARE NOT WARRANTY:

Accessories installed after purchase.

Malfunctions caused by improper use or accessories not indicated.

Damage caused by the installation or installation of improper accessories.

Collision damage caused by external forces.

Any other damage also to components under warranty where caused by improper use.

Any other damage caused by wear is excluded from the warranty.

In the event of a defect, the following must be provided: complete packaging, product, all accessories attached, invoice.

THIS MANUAL CONTAINS IMPORTANT SAFETY AND PERFORMANCE INDICATIONS. IT IS RECOMMENDED TO READ CAREFULLY BEFORE USING THE ICONE E-BIKE, PAYING SPECIAL ATTENTION TO THE WARNINGS AND PRECAUTIONS TO BE ADOPTED IN ITS MANAGEMENT.

IF YOU LEND THE ELECTRIC BIKE TO OTHERS FOR USE, ALLOW USERS TO READ THE INSTRUCTIONS CAREFULLY.

13. E-bike certificate

Model _____

Color _____

Special features / accessories Rear parcel rack, front and rear light kit

Brake lever assignment

Left lever

- front wheel brake
 rear wheel brake

Right lever

- front wheel brake
 rear wheel brake

Stamp and signature of the ICONE specialist dealer

14. Warranty card

Customer

Surname, Name _____

Address _____

Postcode / Locality _____

Tel / Fax _____

E-mail _____

Model _____



This form is necessary in case of technical assistance which, together with the purchase document, must be presented to the after-sales service.

15. Delivery report

The delivery to the customer of the ICONE e-Bike mentioned above carried out after the final assembly in running condition and the verification or control of the regular operation of the points indicated below (further necessary operations are shown in parentheses).

- | | |
|----------------------------------------------------------------------------------|----------------------------------------------------------------------------------------------------------|
| <input type="checkbox"/> Lighting | <input type="checkbox"/> Saddle / seatpost (adjust seat height and position according to customer needs) |
| <input type="checkbox"/> Front and rear brakes | <input type="checkbox"/> Gearbox (limit stop) |
| <input type="checkbox"/> Wheels (centering / spoke tension / inflation pressure) | <input type="checkbox"/> Screws of components |
| <input type="checkbox"/> Handlebar / stem (position control / screws) | <input type="checkbox"/> Test ride performed |
| <input type="checkbox"/> Pedals (pedal closure control) | <input type="checkbox"/> Other operations carried out _____ |
-

ICONE specialist dealer

Name _____

Address _____

Locality _____

Tel. _____

Fax _____

E-mail _____

Delivery date _____ Stamp

Signature of the ICONE specialist dealer

With his signature, the customer confirms that he has received the ICONE e-Bike mounted accordingly and confirms that he has been instructed on the operation of the ICONE e-Bike.

Customer

Surname, Name _____

Address _____

Postcode / Location _____

Tel / Fax _____

E-mail _____

Place _____ Date _____

Signature _____

#iconeway



www.iconeway.com