



Istruzioni per l'uso
User instructions
Instructions pour l'utilisateur
Gebrauchsanleitung
Instrucciones de uso

SISTEMA STIRANTE

IT	SISTEMA STIRANTE	pagina	1
EN	IRONING SYSTEM	page	13
FR	SYSTÈME DE REPASSAGE	page	25
DE	BÜGELSYSTEM	Seite	37
ES	SISTEMA DE PLANCHADO	página	49

IMETEC

www.imetec.com

Tenacta Group S.p.A. Via Piemonte 5/11 24052 Azzano S. Paolo (BG) ITALY

M1003732
240620

TYPE N5001

IMETEC

[A]

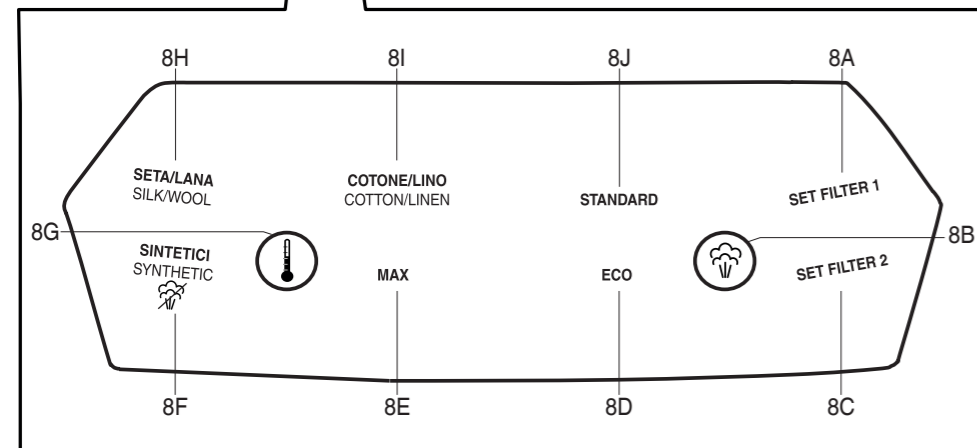
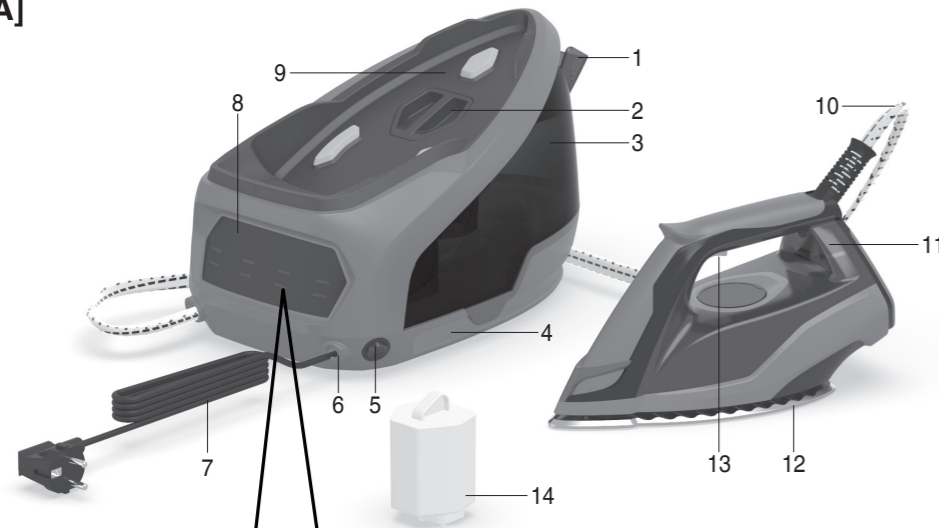

[B]



[C]

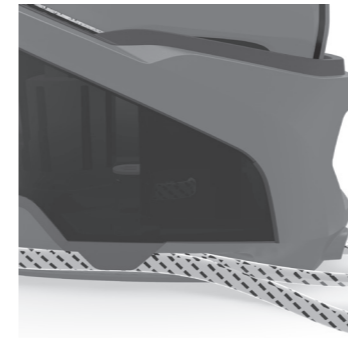

[D]



[E]



ATTENZIONE: TIPO DI ACQUA DA UTILIZZARE

La qualità dell'acqua utilizzata per stirare ha impatto sulle performance e sulla durata del prodotto.

Grazie al corretto utilizzo dei filtri anticalcare con ioni d'argento brevettati e presenti all'interno della confezione è possibile prevenire la formazione di calcare e di impurità all'interno del serbatoio e prolungare la vita del prodotto.

La durata di ciascun filtro anticalcare può essere impostata a seconda della durezza dell'acqua utilizzata. Per informazioni dettagliate sulla tipologia di acqua da utilizzare e su come impostare la durata dei filtri anticalcare vedere pag. 5 - 6.

ELIMINACIÓN AL FINAL DE SU VIDA ÚTIL



El embalaje del aparato está hecho de materiales reciclables. Elimine el embalaje de acuerdo con las normas de protección del medio ambiente.



De conformidad con la Directiva 2012/19/UE sobre residuos de aparatos eléctricos y electrónicos (RAEE), el símbolo del recipiente tachado presente en el aparato o en su embalaje indica que el aparato debe eliminarse por separado del resto de residuos al final de su vida útil.

El usuario, por tanto, deberá entregar el aparato en un centro autorizado de recogida selectiva de equipos eléctricos y electrónicos al final de su vida útil. Como alternativa a la gestión autónoma, se le puede entregar al vendedor el aparato que se desea eliminar, al comprar un aparato de tipo equivalente. El usuario puede entregar gratuitamente y sin obligación de compra productos electrónicos de menos de 25 cm a los minoristas de productos electrónicos con una superficie de venta de al menos 400 m². Una vez obsoleto, una recogida selectiva adecuada del aparato para su posterior reciclaje, tratamiento y eliminación compatible con la protección del medio ambiente contribuye a evitar posibles efectos negativos en el medio ambiente y en la salud humana y favorece la reutilización y/o el reciclaje de los materiales que componen el aparato.

ES

ASISTENCIA Y GARANTÍA

El aparato está garantizado por un período de dos años a partir de la fecha de entrega. Esta fecha se toma como la fecha de recepción/factura (siempre que sea claramente legible), a menos que el comprador pueda probar que la entrega se realizó en una fecha posterior.

En el caso de un defecto de producto ya existente en el momento de la entrega, se garantiza la reparación o sustitución gratuita del aparato, a menos que una de las dos soluciones sea desproporcionada con la otra. El comprador es responsable de informar a un Centro de Asistencia Autorizado sobre el defecto de conformidad en un plazo de dos meses a partir de su descubrimiento.

La garantía no cubre las piezas que puedan estar defectuosas debido a:

- a. daños de transporte o por caídas accidentales;
- b. una instalación errónea o una instalación eléctrica inadecuada;
- c. reparaciones o modificaciones realizadas por personal no autorizado;
- d. mantenimiento y limpieza incorrectos o no realizados;
- e. productos y/o componentes de productos sujetos a desgaste y/o consumibles, incluida la disminución del tiempo de uso de las baterías (si están presentes) debido al uso o al paso del tiempo;
- f. incumplimiento de las instrucciones de funcionamiento del aparato, negligencia o descuido durante el uso;
- g. uso de agua que no sea la que se describe en el manual,
- h. uso de diluyentes químicos, líquidos perfumados o sustancias descalcificadoras,
- i. daño de la placa causado por el planchado de tejidos no idóneos o con temperaturas no adecuadas al tejido.

La lista anterior es sólo un ejemplo; no es completa, ya que esta garantía no cubre en ningún caso las circunstancias que no se pueden asociar a defectos de fabricación.

Además, esta garantía no se considera válida en caso de uso inadecuado del aparato o uso profesional. No se asumirá ninguna responsabilidad por los daños causados directa o indirectamente a personas, animales domésticos o bienes como consecuencia del incumplimiento de las indicaciones que figuran en el "Manual de instrucciones y advertencias" en relación con la instalación, el uso y el mantenimiento del aparato.

Esto no se aplica a las acciones de garantía del contrato en relación con el vendedor.

Asistencia

La reparación del aparato debe realizarse en un centro de asistencia técnica autorizado. Si el aparato defectuoso está en garantía, deberá enviarse al Centro de Asistencia junto con un comprobante de compra que acredite la fecha de compra o entrega.

**WARNING: TYPE OF WATER TO BE USED**

The quality of the water used for ironing affects the performance and lifespan of the appliance.

Thanks to the correct use of the patented anti-scale filters with silver ions (included in the pack), it's possible to prevent the formation of scale and impurities in the tank, and thereby extend the working life of the appliance.

The lifespan of each anti-scale filter can be set according to the hardness of the water used. For detailed information about the type of water to be used and how to set the lifespan of the anti-scale filters, refer to page 17 - 18.

**AVERTISSEMENT : TYPE D'EAU À UTILISER**

La qualité de l'eau utilisée pour repasser affecte les performances et la durée de vie de l'appareil.

Grâce à une utilisation correcte des filtres anti-calcaire brevetés avec des ions argent (inclus dans l'emballage), il est possible d'empêcher la formation de tartre et d'impuretés dans le réservoir, et ainsi de prolonger la durée de vie utile de l'appareil.

La durée de vie de chaque filtre anti-calcaire peut être réglée selon la dureté de l'eau utilisée. Pour obtenir des informations détaillées sur le type d'eau à utiliser et la façon de régler la durée de vie des filtres anti-calcaire, consultez la page 29 - 30.

**WARNUNG: ART DES ZU VERWENDENDEN WASSERS**

Die Qualität des Wassers, das zum Bügeln verwendet wird, beeinflusst die Leistung und die Lebensdauer des Geräts.

Durch die richtige Verwendung der patentierten Anti-Kalkfilter mit Silberionen (in der Verpackung enthalten) ist es möglich, die Kalkbildung und Verunreinigungen im Tank vorzubeugen und somit die Lebensdauer des Geräts zu verlängern.

Die Lebensdauer jedes Anti-Kalkfilters kann entsprechend der Härte des verwendeten Wassers eingestellt werden. Für detaillierte Informationen über die Art des zu verwendenden Wassers und das Einstellen der Lebensdauer des Anti-Kalkfilters siehe Seite 41 - 42.



ADVERTENCIA: TIPO DE AGUA QUE HAY QUE USAR

La calidad del agua utilizada para planchar repercute en el rendimiento y la vida útil del aparato.

Gracias al uso correcto de los filtros antical patentados con iones de plata (incluidos en el paquete), se puede prevenir la formación de cal e impurezas en el depósito y, así, prolongar la vida útil del aparato.

La vida útil de cada filtro antical puede configurarse en función de la dureza del agua utilizada. Para más información sobre el tipo de agua a utilizar y cómo establecer la vida útil de los filtros antical, consulte la página 53 - 54.

DATI TECNICI / TECHNICAL DATA / DONNÉES TECHNIQUES / TECHNISCHE DATEN / DATOS TÉCNICOS

IMETEC TYPE N5001

220-240 V 50 Hz
2020-2400 W



TENACTA GROUP S.p.A.
VIA PIEMONTE 5 IT - 24052 AZZANO S. P.
www.imetec.com



INTRODUZIONE

Gentile cliente, La ringraziamo per aver scelto il nostro prodotto. Siamo sicuri che Lei apprezzerà la sua qualità e affidabilità in quanto progettato e prodotto mettendo in primo piano la soddisfazione del cliente. Le presenti istruzioni per l'uso sono conformi alla norma europea EN 82079.



ATTENZIONE! Istruzioni e avvertenze per un uso sicuro dell'apparecchio.

Prima di utilizzare questo apparecchio, leggere attentamente le istruzioni per l'uso e in particolare note, avvertenze e istruzioni sulla sicurezza, attenendosi a esse. Conservare il presente manuale insieme alla relativa guida illustrativa, a scopo di consultazione futura. In caso di cessione dell'apparecchio a terzi, consegnare anche l'intera documentazione.

① NOTA: se nella lettura di questo manuale alcune parti risultassero di difficile comprensione o se sorgessero dubbi contattare l'azienda all'indirizzo indicato in ultima pagina prima di utilizzare l'apparecchio.

① NOTA: gli ipovedenti possono consultare la versione digitale di queste istruzioni per l'uso sul sito www.tenactgroup.com

INDICE

Introduzione	pag. 1	Fine utilizzo	pag. 7
Avvertenze sulla sicurezza	pag. 1	Manutenzione e conservazione	pag. 8
Legenda simboli	pag. 4	Problemi e soluzioni	pag. 9
Descrizione dell'apparecchio e degli accessori	pag. 4	Smaltimento	pag. 11
Preparazione	pag. 5	Assistenza e garanzia	pag. 11
Utilizzo	pag. 6	Guida illustrativa	pag. I-II-III-IV
		Dati tecnici	pag. IV

AVVERTENZE SULLA SICUREZZA

- Dopo aver rimosso l'apparecchio dalla confezione, assicurarsi che sia integro e completo come mostrato nella guida illustrativa e privo di danni visibili. In caso di dubbio, non utilizzare l'apparecchio e rivolgersi al servizio di assistenza autorizzato.



ATTENZIONE! Rimuovere dall'apparecchio eventuali materiali di comunicazione quali etichette, cartellini ecc. prima dell'utilizzo.

**ATTENZIONE! Rischio di soffocamento.**

I bambini non devono giocare con la confezione. Tenere il sacchetto di plastica lontano dalla portata dei bambini.

- Questo apparecchio deve essere utilizzato unicamente allo scopo per cui è stato progettato, ovvero come ferro da stiro a vapore a scarico libero per uso domestico. Qualsiasi altro utilizzo è considerato non conforme all'uso previsto e pertanto pericoloso.
- Prima di collegare l'apparecchio alla rete elettrica, controllare che la tensione e la frequenza riportati sui dati tecnici dell'apparecchio corrispondano a quelli della rete di alimentazione disponibile. I dati tecnici si trovano sull'apparecchio e sull'alimentatore se presente (vedi guida illustrativa).
- L'apparecchio può essere utilizzato da bambini di età non inferiore a 8 anni e da persone con ridotte capacità fisiche, sensoriali o mentali, o prive di esperienza o della necessaria conoscenza, purché sotto sorveglianza oppure dopo che le stesse abbiano ricevuto istruzioni relative all'uso sicuro dell'apparecchio e alla comprensione dei pericoli ad esso inerenti. I bambini non devono giocare con l'apparecchio. La pulizia e la manutenzione destinata ad essere effettuata dall'utilizzatore non deve essere effettuata da bambini senza sorveglianza.









ATTENZIONE! Tenere l'apparecchio e il cavo di alimentazione fuori dalla portata dei bambini di età inferiore agli 8 anni quando l'apparecchio è acceso o si sta raffreddando.

- ⓧ NON utilizzare l'apparecchio con mani bagnate o piedi umidi o nudi.
- ⓧ NON tirare il cavo di alimentazione o l'apparecchio stesso per staccare la spina dalla presa di corrente.
- ⓧ NON tirare o sollevare l'apparecchio per il cavo di alimentazione.
- ⓧ NON esporre l'apparecchio all'umidità o all'influsso di agenti atmosferici (pioggia, sole, ecc.) o temperature estreme.
- L'apparecchio non deve essere lasciato senza sorveglianza quando è collegato alla rete di alimentazione.
- Disinserire sempre la spina dall'alimentazione elettrica prima della pulizia o manutenzione e in caso di non utilizzo dell'apparecchio.



- In caso di guasto o di cattivo funzionamento dell'apparecchio, spegnerlo e non manometterlo. Per l'eventuale riparazione rivolgersi solamente ad un centro di assistenza tecnica autorizzato.
- Se il cavo di alimentazione è danneggiato, esso deve essere sostituito da un centro di assistenza tecnica autorizzato, in modo da prevenire ogni rischio.
- La sicurezza elettrica di questo apparecchio è assicurata soltanto quando lo stesso è correttamente collegato ad un efficace impianto di messa a terra come previsto dalle vigenti norme di sicurezza elettrica. È necessario verificare questo fondamentale requisito di sicurezza prima di collegare l'apparecchio alla rete di alimentazione. In caso di dubbio richiedere un controllo accurato dell'impianto da parte di un tecnico competente.
- ⊗ NON immergere questo apparecchio in acqua o in altri liquidi. Per le attività di pulizia e manutenzione fare riferimento esclusivamente all'apposito paragrafo di questo manuale.
- ⊗ NON lasciare questo apparecchio a contatto con materiali e superfici facilmente infiammabili o che si potrebbero danneggiare col calore.
- ⊗ NON erogare vapore quando il ferro è appoggiato sull'apposito tappetino.
- Il ferro deve essere utilizzato e lasciato a riposo su una superficie stabile.
- Posizionare sempre l'apparecchio con il supporto, se presente, su una superficie stabile, piana e resistente al calore.
- Quando si ripone il ferro sul suo appoggiaferro, assicurarsi che la superficie su cui è collocato l'appoggiaferro sia stabile.
- ⊗ NON utilizzare additivi chimici, sostanze profumate o decalcificanti.
- La spina deve essere staccata dalla presa prima di riempire il serbatoio.
- Per le caratteristiche dell'apparecchio, fare riferimento alla confezione esterna.
- Utilizzare unicamente con gli accessori forniti che costituiscono parte integrante dell'apparecchio.
- ⊗ NON utilizzare prolunghie o adattatori.

LEGENDA SIMBOLI

	Attenzione/Pericolo		Divieto
	Attenzione! Superficie che scotta		Informazioni
SINTETICI SYNTHETIC	Programma SYNTH. : adatto a stirare seta e tessuti sintetici come ad es: viscosa, poliestere	SETA/LANA SILK/WOOL	Programma WOOL : adatto a stirare tessuti come lana e seta
COTONE/LINO COTTON/LINEN	Programma COTTON/LINEN : adatto a stirare tessuti come cotone e lino	MAX	Programma MAX : adatto a stirare tessuti difficili
MAX 2,5 L	Livello massimo di riempimento		Riempimento serbatoio
	Posizione ON	ECO	Programma vapore ECO
	Posizione OFF	STANDARD	Programma vapore STANDARD
	Tasto selezione temperatura	SET FILTER 1	Durata filtri anticalcare per acqua mediamente dure
	Tasto selezione programma vapore e/o programma impostazione filtri anticalcare	SET FILTER 2	Durata filtri anticalcare per acque dolci

DESCRIZIONE DELL'APPARECCHIO E DEGLI ACCESSORI

Consultare la guida illustrativa a pagina I per verificare la dotazione del vostro apparecchio.

1. Sportellino riempimento acqua
2. Sportellino filtro
3. Serbatoio
4. Sede raccogli cavo
5. Interruttore ON/OFF
6. Dati tecnici
7. Cavo di alimentazione con spina
8. Plancia comandi
- 8 a. Spia sostituzione filtro
- 8 b. Tasto selezione vapore
- 8 c. Spia sostituzione filtro
- 8 d. Programma vapore ECO
- 8 e. Spia programma MAX
- 8 f. Spia programma SYNTH
- 8 g. Tasto selezione programmi P
- 8 h. Spia programma WOOL
- 8 i. Spia programma COTTON/LINEN
- 8 j. Programma vapore STANDARD
9. Tappetino appoggiaferro
10. Monotubo
11. Spia controllo temperatura piastra
12. Piastra del ferro
13. Pulsante richiesta vapore
14. Filtro anticalcare (x3)

PREPARAZIONE

IT

TIPOLOGIA DI ACQUA



ATTENZIONE: TIPO DI ACQUA DA UTILIZZARE

Questo prodotto è stato progettato per funzionare con acque di rubinetto mediamente dure (fino a 18° f).

Per informazioni relative alla durezza della vostra acqua, contattare il vostro ente di erogazione idrica.

In caso di acque mediamente dure cioè da 9°f a 18°f il filtro dovrà essere impostato sulla durata 1 (spia 8A) e in questo modo permetterà di stirare per circa 25 ore prima di dover essere sostituito.

In caso di acque dolci cioè fino a 8°f il filtro potrà essere impostato sulla durata 2 (spia 8C) e permetterà di stirare per circa 40 ore prima di dover essere sostituito.

In caso di acqua dura, tra 18° f e 30° f, si raccomanda di utilizzare acqua del rubinetto diluita con acqua demineralizzata non profumata per ferri da stiro (1:1) per ottenere un valore <18° f e poter impostare il filtro sulla durata 1 (spia 8A).

Nel caso di acque molto dure >30° f si raccomanda di utilizzare acqua demineralizzata non profumata per ferri da stiro oppure acqua minerale naturale in bottiglia acquistabile nei supermercati. Non tutte le acque sono idonee: per informazioni sulle marche compatibili chiamare il nostro personale qualificato al numero verde 800234677.

INSERIMENTO FILTRO ANTICALCARE

ⓘ NOTA: Se il filtro anticalcare (14) non viene inserito o non viene inserito correttamente, il prodotto non funziona.

Aprire lo sportellino filtro (2).

Togliere il filtro anticalcare (14) dal suo involucro.

Rimuovere i gommini rossi di protezione dal filtro anticalcare (14).

Inserire il filtro anticalcare (14) nell'alloggiamento premendo fino in fondo [Fig. B].

Chiudere lo sportellino filtro (2).

ⓘ NOTA: Al primo utilizzo oppure ogni qualvolta viene sostituito il filtro, premendo il pulsante richiesta vapore (13), si sentirà un leggero ronzio e il prodotto non produrrà vapore. Tale fenomeno è assolutamente normale ed è legato al riempimento del filtro anticalcare stesso. Tenere premuto il pulsante richiesta vapore (13) per circa 1 minuto fino a quando il ronzio sparisce e il ferro comincia a erogare vapore.

Suddividere la biancheria da stirare secondo i simboli internazionali riportati sull'etichetta applicata ai capi o, in mancanza, per tipo di tessuto.

Iniziare a stirare i capi che richiedono la temperatura più bassa.

IMPOSTAZIONE DURATA FILTRI ANTICALCARE

Una volta inserito il filtro anticalcare, è possibile impostarne la durata a seconda della durezza dell'acqua utilizzata per stirare.

Posizionare l'interruttore ON/OFF (5) sulla posizione ON per accendere il prodotto. Si accenderà la spia 8I, in corrispondenza della temperatura cotone e il ferrò inizierà a scaldarsi. In questa fase è possibile impostare la durata dei filtri anticalcare.

Se l'acqua utilizzata è mediamente dura cioè da 9° f a 18° f, la durata dei filtri è già impostata su «Set filter 1» e non è necessario fare nessuna modifica.

Se invece l'acqua utilizzata è dolce cioè fino a 8° f, è possibile impostare la durata su «Set filter 2» con il seguente procedimento:

1. Premere il pulsante 8B per almeno 2 secondi.
2. Il prodotto emetterà un suono e si accenderà la spia Set Filter 1 (8A) e contemporaneamente si spegnerà la spia della temperatura selezionata (una tra 8E-8F-8I-8H).
3. Per modificare l'impostazione dei filtri premere brevemente il tasto 8B. A questo punto si accenderà la spia «Set Filter 2» (8C).

Per confermare Tenere premuto il tasto 8B per almeno 1 secondo. Il prodotto emetterà un suono e la spia «Set Filter 2» (8C) si spegnerà. L'impostazione di durata è stata correttamente selezionata. Automaticamente si riaccenderà lampeggiando la spia di temperatura precedentemente selezionata. Aspettare che la spia diventi fissa prima di utilizzare il prodotto.

UTILIZZO



ATTENZIONE! Questo apparecchio non deve essere utilizzato se è stato fatto cadere, se vi sono segni di danni visibili o se perde acqua.



ATTENZIONE! Non introdurre nel serbatoio diluenti chimici, liquidi profumati o sostanze decalcificanti: l'uso di tali sostanze può danneggiare il prodotto.



ATTENZIONE! Non utilizzare l'acqua degli essiccatoi, l'acqua dei condizionatori, dell'asciugatrice, acqua filtrata con addolcitori e l'acqua piovana.

Il serbatoio può contenere già dell'acqua in quanto ogni prodotto viene collaudato prima di essere messo in commercio.

RIEMPIMENTO SERBATOIO

Verificare che il cavo di alimentazione con spina (7) sia disinserito dalla presa di corrente.

Aprire lo sportellino riempimento acqua (1).

Introdurre lentamente l'acqua nel serbatoio (3) per evitare trascinazioni.

Non superare il livello massimo di riempimento indicato.



Chiudere lo sportellino riempimento acqua (1).

SELEZIONE DEL PROGRAMMA DI STIRATURA

Inserire il cavo di alimentazione con spina (7) nella presa di corrente.

Posizionare l'interruttore ON/OFF (5) sulla posizione ON per accendere il prodotto.

la spia programma COTTON/LINEN (8I) lampeggerà per indicare che il prodotto è in fase di riscaldamento.

Premendo il tasto selezione programmi (8B) è possibile selezionare il programma di stiratura desiderato.

L'accensione della spia controllo temperatura piastra (11) indica che il ferro è in fase di riscaldamento.

Attendere che la spia del programma selezionato rimanga fissa prima di iniziare a stirare.

Per la prima stiratura è consigliabile porre un panno tra il ferro ed il tessuto da stirare.

Prima di iniziare la stiratura indirizzare un getto di vapore sul panno, tenendo il ferro leggermente sollevato per permettere la fuoriuscita della condensa residua.

I tessuti con il seguente simbolo non sono stirabili: 

STIRATURA CON VAPORE

Selezionare il programma di stiratura desiderato agendo sul tasto 8g.

Automaticamente il prodotto si setterà sulla posizione vapore STANDARD. Per selezionare la modalità ECO premere il tasto selezione vapore (8b).

Premere il pulsante richiesta vapore (13) per stirare con vapore.

Durante la stiratura la spia controllo temperatura piastra si accende ad intervalli, indicando che la temperatura selezionata viene mantenuta.

STIRATURA SENZA VAPORE (A SECCO)

Per stirare senza vapore non premere il pulsante richiesta vapore (13).

COLPO DI VAPORE

In questa funzione il prodotto eroga vapore in modo continuo.

Per attivare la funzione "Colpo di vapore" premere il pulsante richiesta vapore (13) per 3 volte consecutive in modo rapido.

Per disattivare la funzione "Colpo di vapore" premere nuovamente il pulsante richiesta vapore (13).

ESCLUSIVA PIASTRA A ONDE BREVETTATA

L'esclusiva piastra a Onde brevettata di Imetec è dotata di uno speciale rivestimento hard anodized che conferisce alla superficie della piastra un aspetto satinato. Questo materiale la rende super resistente ai graffi, inoltre, le onde permettono alla piastra di scorrere velocemente sui tessuti e trattengono il vapore permettendo una immediata distensione delle fibre e una stiratura semplice e veloce.

FINE UTILIZZO

Posizionare l'interruttore ON/OFF (5) sulla posizione OFF per spegnere il prodotto.

Disinserire il cavo di alimentazione con spina (7) dalla presa di corrente.

Attendere il completo raffreddamento del prodotto prima di riporlo.

**① NOTA: Se si prevede di non utilizzare l'apparecchio per molte settimane, attendere che l'apparecchio sia completamente freddo prima di svuotare completamente il serbatoio acqua seguendo le istruzioni nell'apposito paragrafo.
Alla riaccensione, riempire nuovamente il serbatoio acqua come da relativo paragrafo.**

SVUOTAMENTO SERBATOIO

Posizionare l'interruttore ON/OFF (5) sulla posizione OFF per spegnere il prodotto.

Disinserire il cavo di alimentazione con spina (7) dalla presa di corrente.

IT

Attendere il completo raffreddamento del prodotto.
Aprire lo sportellino riempimento acqua (1).
Inclinare la base dell'apparecchio in modo da far defluire tutta l'acqua presente nel serbatoio (3).
Chiudere lo sportellino riempimento acqua (1).
Riporre l'apparecchio.

MANUTENZIONE E CONSERVAZIONE

SOSTITUZIONE FILTRO ANTICALCARE ESAURITO

ⓘ NOTA: Il filtro anticalcare (14) usato, potrebbe contenere alcune gocce d'acqua. Dotarsi di un panno da posizionare al di sotto del filtro anticalcare per evitare che le gocce cadano per terra.

SISTEMA ANTICALCARE ZEROCALC

Sostituire il filtro anticalcare (14) quando la spia cambio filtro (8A oppure 8C) comincia a lampeggiare e un segnale acustico viene emesso dall'apparecchio.

Per la sostituzione del filtro anticalcare esaurito, procedere come segue:

Aprire lo sportellino filtro (2).

Togliere il filtro anticalcare (14) dal suo involucro.

Rimuovere i gommini rossi di protezione dal filtro anticalcare (14).

Inserire il filtro anticalcare (14) nell'alloggiamento premendo fino in fondo [Fig. B].

Chiudere lo sportellino filtro (2).

Tenere premuto il tasto 8B per almeno 1 secondo.

Verrà emesso un suono e la spia 8 A o 8C si spegnerà.

Il ferro è pronto per essere utilizzato.

ⓘ NOTA: Al primo utilizzo oppure ogni qualvolta viene sostituito il filtro, premendo il pulsante richiesta vapore (13), si sentirà un leggero ronzio e il prodotto non produrrà vapore. Tale fenomeno è assolutamente normale ed è legato al riempimento del filtro anticalcare stesso. Tenere premuto il pulsante richiesta vapore (13) per almeno 1 minuto fino a quando il ronzio sparisce e il ferro comincia a erogare vapore.

ⓘ NOTA: il sistema elettronico modifica l'emissione del vapore per salvaguardare la vita del prodotto. Il filtro anticalcare (14) deve essere sostituito il prima possibile. La mancata sostituzione del filtro anticalcare (14) fa decadere la validità della garanzia.

PULIZIA



ATTENZIONE! Prima di eseguire qualsiasi operazione di pulizia del ferro, assicurarsi che la spina dell'apparecchio non sia collegata alla presa di corrente e la piastra si sia raffreddata completamente.

Posizionare l'interruttore ON/OFF (5) sulla posizione OFF per spegnere il prodotto.

Disinserire il cavo di alimentazione con spina (7) dalla presa di corrente.

Attendere che il prodotto si raffreddi completamente.

Rimuovere eventuali incrostazioni o residui di amido o appetto presenti sulla superficie della piastra del ferro (12), con un panno umido e con un detergente fluido non abrasivo.

Pulire le parti plastiche con un panno umido.

Ripassare con un panno asciutto.

CONSERVAZIONE

Piegare il monotubo a metà (10) con il ferro appoggiato sul tappetino appoggiaferro (9) [Fig. C].

Inserire il monotubo piegato nella sede raccoglicavo (4) facendolo passare all'interno dell'apposito fermo.

Scorrere il monotubo (10) lungo tutta la sede raccoglicavo (4).

Inserire il monotubo (10) dietro al secondo fermo [Fig. D].



ATTENZIONE! Rischio di incendio. Lasciar raffreddare completamente l'apparecchio prima di riparlo.

PROBLEMI E SOLUZIONI

In questo capitolo vengono riportati i problemi più ricorrenti legati all'uso dell'apparecchio. Se non riuscite a risolvere i problemi con le informazioni seguenti, vi preghiamo di contattare il Centro Assistenza Autorizzato.

Problema	Possibile causa	Soluzione
Presenza di calcare sulla piastra a onde.	Deposito di calcare dopo l'utilizzo del ferro.	Dopo aver lasciato raffreddare il ferro è possibile pulire la piastra utilizzando una spugna abrasiva (tipo lavaggio piatti).
La piastra presenta una superficie con piccoli segni/micro crack.	L'effetto estetico deriva dalla speciale superficie hard anodized.	Si tratta di un plus di prodotto che rende la piastra super resistente ai graffi.
La piastra del ferro (12) rimane fredda o non si riscalda.	Non vi è alimentazione di corrente.	Controllare se la spina del cavo di alimentazione con spina (7) è correttamente inserita o provare ad inserirla in un'altra presa.
La spia controllo temperatura piastra (11) si accende e si spegne.	Procedura normale.	L'accensione e lo spegnimento della spia controllo temperatura piastra (11) segnalano la fase di riscaldamento del ferro da stiro. Non appena viene raggiunta la temperatura impostata, la spia si spegne.

Il vapore fuoriesce solo in ridotta quantità o non fuoriesce del tutto.	Non vi è acqua a sufficienza nel serbatoio (3).	Riempire il serbatoio (3).
	Il filtro anticalcare (14) ha terminato la sua efficacia.	Quando il filtro anticalcare (14) termina la sua efficacia, il sistema elettronico modifica l'emissione del vapore per salvaguardare la vita del prodotto. Verificare che la spia cambio filtro (8A) e il segnale acustico siano accesi e procedere con la sostituzione del filtro come indicato nell'apposito paragrafo.
	Il filtro anticalcare (14) non è inserito correttamente.	Rivedere il processo di inserimento filtro anticalcare come indicato nell'apposito paragrafo.
Le impurità che fuoriescono dai fori del vapore macchiano gli indumenti.	State utilizzando additivi chimici, liquidi profumati o sostanze decalcificanti.	L'uso di tali sostanze danneggia il prodotto: non aggiungere additivi all'acqua nel serbatoio.
	State utilizzando dell'amido.	Spruzzare l'amido sempre sul rovescio del tessuto.
Dalla piastra fuoriescono impurità o scaglie di calcare	Possibili scaglie residue all'interno del ferro.	Utilizzare un panno bagnato per rimuovere le impurità che si è depositato sulla piastra.
Dalla piastra fuoriesce dell'acqua.	Temperatura della piastra del ferro (16) troppo bassa a causa dell'azionamento troppo frequente del pulsante richiesta vapore (17).	Aumentare leggermente l'intervallo fra i getti di vapore.
	La manopola regolazione temperatura (13) è impostata ad un livello troppo basso.	Ruotare la manopola regolazione temperatura (13) in una posizione dalla posizione 2 punti in poi.
	La manopola regolazione vapore (10) non è posizionata sul settaggio corrispondente a quello selezionato con la manopola regolazione temperatura (13).	Ruotare la manopola controllo vapore (10) per posizionarsi sul settaggio corrispondente a quello selezionato con la manopola regolazione temperatura (13).
4 luci per impostazione temperatura lampeggiano contemporaneamente e ferro non funziona.	Difetto tipo 1 sistema elettronico lettura temperatura.	Provare a spegnere e ri-accendere se problema persiste contattare assistenza.
Tutte le 8 luci lampeggiano contemporaneamente e ferro non funziona.	Difetto tipo 2 sistema elettronico lettura temperatura.	Provare a spegnere e ri-accendere se problema persiste contattare assistenza.

SMALTIMENTO



L'imballaggio del prodotto è composto da materiali riciclabili. Smaltirlo in conformità alla normativa di tutela ambientale.



Ai sensi della direttiva 2012/19/UE sui rifiuti di apparecchiature elettriche ed elettroniche (RAEE) il simbolo del cassonetto barrato riportato sull'apparecchiatura o sulla sua confezione indica che il prodotto alla fine della propria vita utile deve essere raccolto separatamente dagli altri rifiuti.

L'utente dovrà, pertanto, conferire l'apparecchiatura giunta a fine vita agli idonei centri di raccolta differenziata dei rifiuti elettrici ed elettronici. In alternativa alla gestione autonoma è possibile consegnare l'apparecchiatura che si desidera smaltire al rivenditore, al momento dell'acquisto di una nuova apparecchiatura di tipo equivalente. Presso i rivenditori di prodotti elettronici con superficie di vendita di almeno 400 m² è inoltre possibile consegnare gratuitamente, senza obbligo di acquisto, i prodotti elettronici da smaltire con dimensioni inferiori a 25 cm. L'adeguata raccolta differenziata per l'avvio successivo dell'apparecchiatura dismessa al riciclaggio, al trattamento e allo smaltimento compatibile con il rispetto dell'ambiente contribuisce ad evitare possibili effetti negativi sull'ambiente e sulla salute e favorisce il reimpiego e/o riciclo dei materiali di cui è composta l'apparecchiatura.

ASSISTENZA E GARANZIA

L'apparecchio è garantito per un periodo di due anni dalla data di consegna. Fa fede la data riportata sullo scontrino/fattura (purché chiaramente leggibile), a meno che l'acquirente non provi che la consegna è successiva.

In caso di difetto del prodotto preesistente alla data di consegna, viene garantita la riparazione o la sostituzione senza spese dell'apparecchio, salvo che uno dei due rimedi risulti sproporzionato rispetto all'altro. L'acquirente ha l'onere di denunciare a un Centro Assistenza autorizzato il difetto di conformità entro due mesi dalla scoperta del difetto stesso.

Non sono coperte dalla garanzia tutte le parti che dovessero risultare difettose a causa di:

- a. danni da trasporto o da cadute accidentali,
- b. errata installazione o inadeguatezza impianto elettrico,
- c. riparazioni o modifiche operate da personale non autorizzato,
- d. mancata o non corretta manutenzione e pulizia,
- e. prodotto e/o parti di prodotto soggette a usura e/o consumabili, inclusa la riduzione del tempo di utilizzo delle batterie dovuta all'uso o al tempo se presenti,
- f. mancata osservanza delle istruzioni per il funzionamento dell'apparecchio, negligenza o trascuratezza nell'uso,
- g. utilizzo acqua diversa da quanto descritto nel manuale,
- h. utilizzo diluenti chimici, liquidi profumati o sostanze decalcificanti,
- i. danneggiamento piastra causato da stiratura di tessuti non idonei o con temperature non adeguate al tessuto.

L'elenco di cui sopra è a titolo meramente esemplificativo e non esaustivo, in quanto la presente garanzia è comunque esclusa per tutte quelle circostanze che non possono farsi risalire a difetti di fabbricazione dell'apparecchio.

La garanzia è inoltre esclusa in tutti i casi di uso improprio dell'apparecchio ed in caso di uso professionale. Si declina ogni responsabilità per eventuali danni che possano direttamente o indirettamente derivare a persone, cose ed animali domestici in conseguenza della mancata osservanza di tutte le prescrizioni indicate nell'apposito "Libretto Istruzioni ed avvertenze" in tema di installazione, uso e manutenzione dell'apparecchio.

Sono fatte salve le azioni contrattuali di garanzia nei confronti del venditore.



IT Modalità di assistenza

La riparazione dell'apparecchio deve essere effettuata presso un Centro Assistenza autorizzato. L'apparecchio difettoso, se in garanzia, dovrà pervenire al Centro Assistenza unitamente ad un documento fiscale che ne attesti la data di vendita o di consegna.





INTRODUCTION

Dear customer, thank you for choosing our product. We feel certain you will appreciate its quality and reliability as it was designed and manufactured with customer satisfaction in mind. These instructions for use are compliant with the European Standard EN 82079.



WARNING! Instructions and warnings for safe use.

Before using this appliance, carefully read the instructions for use and in particular the safety notes and warnings, which must be complied with. Keep this manual together with its illustrative guide for future consultation. Should you transfer the appliance to another user, make sure you hand over this documentation as well.

① NOTE: should any part of this manual be difficult to understand or any doubts arise, contact the company at the address indicated on the last page before using the appliance.

① NOTE: persons with impaired vision may consult these instructions for use in digital format at the website www.tenactagroup.com

INDEX

Introduction	page 13	End of use	page 19
Safety notes	page 13	Maintenance	page 20
Key to symbols used	page 16	Troubleshooting	page 21
Description of the appliance and accessories	page 16	Disposal at the end of life	page 23
Preparation	page 17	Support and warranty	page 23
Use	page 18	Illustrative guide	page I-II-III-IV
		Technical data	page IV

SAFETY NOTES

- After unpacking, make sure the appliance is intact, complete with all its parts as shown in the illustrative guide and with no sign of damage. In doubt, do not use the appliance and contact an authorised service centre.



WARNING! Remove any communication material such as labels, tags etc. from the appliance before use.



WARNING! Risk of suffocation.

Children shall not play with the packaging. Keep the plastic bag out of the reach of children.

- This appliance must be used only for the purpose for which it was designed, namely as a vented steam iron for home use. Any other use is considered not compliant to the intended use and therefore dangerous.
- Before connecting the appliance to the mains supply, make sure that the voltage and frequency indicated on the technical data of the appliance correspond to those of the mains supply. The rating is on the appliance or on the power supply unit, if any (see illustrative guide).
- This appliance can be used by children aged from 8 years and above and persons with reduced physical, sensory or mental capabilities or lack of experience and knowledge if they have been given supervision or instruction concerning use of the appliance in a safe way and understand the hazards involved. Children shall not play with the appliance. Cleaning and user maintenance shall not be made by children without supervision.











WARNING! Keep the iron and its cord out of reach of children less than 8 years of age when it is energized or cooling down.

- **DO NOT** use the appliance with wet hands, damp feet or barefoot.
- **DO NOT** pull the supply cord or the appliance itself to remove the plug from the socket.
- **DO NOT** pull or lift the appliance by the supply cord.
- **DO NOT** expose the appliance to humidity, to the effects of weather (rain, sun, etc.) or to extreme temperatures.
- The appliance must not be left unattended while it is connected to the mains supply.
- Always disconnect the appliance from the mains supply before cleaning or performing maintenance and when the appliance is not in use.
- If the appliance is faulty or malfunctions, switch it off and do not tamper with it. Contact an authorised technical service centre for any repairs.



- If the supply cord is damaged it must be replaced by an authorised technical service centre, so as to prevent all risks.
- The electrical safety of this appliance is only guaranteed when it is connected correctly to an effective earthing system as required by applicable electrical safety standards. This important safety requirement must be verified before connecting the appliance to the mains supply. If in doubt request a thorough check of the system by a qualified technician.
- ⓧ DO NOT immerse this appliance into water or other liquids. For any cleaning and maintenance operation refer to the instructions in the relevant chapter.
- ⓧ DO NOT leave this appliance in contact with or near materials and surfaces that are easily flammable or can be damaged by heat.
- ⓧ DO NOT dispense steam when the iron is resting on its mat.
- The iron must be used and rested on a stable surface.
- Always place the appliance with the stand, if any, on a heat-resistant, stable, flat surface.
- When placing the iron on its stand, ensure that the surface on which the stand is placed is stable.
- ⓧ DO NOT use chemical additives, scented substances or descaling agents.
- The plug must be removed from the socket-outlet before the water reservoir is filled with water.
- See the external packaging for the characteristics of the appliance.
- Use the appliance only with the supplied accessories that are an essential part of the appliance.
- ⓧ DO NOT use extension cords or adaptors.

KEY TO SYMBOLS USED

	Caution/Warning/Danger		Prohibition
	Caution! / Warning! Hot surface		Information
SINTETICI SYNTHETIC	<i>SYNTH program: for ironing silk and synthetic fabrics such as viscose and polyester</i>	SETA/LANA SILK/WOOL	<i>WOOL program: for ironing fabrics such as wool and silk</i>
COTONE/LINO COTTON/LINEN	<i>COTTON/LINEN program: for ironing fabrics such as cotton and linen</i>	MAX	<i>MAX program: for ironing difficult fabrics</i>
MAX 2,5 L	<i>Max fill-up level</i>		<i>Water fill</i>
	<i>ON position</i>	ECO	<i>ECO steam program</i>
	<i>OFF position</i>	STANDARD	<i>STANDARD steam program</i>
	<i>Temperature selection button</i>	SET FILTER 1	<i>Duration of the anti-scale filters for fairly hard water</i>
	<i>Selection button for steam program and/or anti-scale filter setting program</i>	SET FILTER 2	<i>Duration of the anti-scale filters for soft water</i>

DESCRIPTION OF THE APPLIANCE AND ACCESSORIES

Refer to the illustrated guide on page I to check that your appliance is complete with all accessories.

1. Water fill cover
2. Filter flap
3. Reservoir
4. Cable recess
5. ON/OFF switch
6. Technical data
7. Power cable with plug
8. Control panel
- 8 a. Filter replacement indicator light
- 8 b. Steam selection button
- 8 c. Filter replacement indicator light
- 8 d. ECO steam program
- 8 e. MAX program indicator light
- 8 f. SYNTH program indicator light
- 8 g. P program selection button
- 8 h. WOOL program indicator light
- 8 i. COTTON/LINEN program indicator light
- 8 j. STANDARD steam program
9. Iron stand
10. Mono-tube
11. Plate temperature LED
12. Plate
13. Steam request button
14. Anti scale filter (x3)

PREPARATION

TYPE OF WATER



WARNING: TYPE OF WATER TO BE USED

This product is designed to work with fairly hard tap water (up to 18°f).

For information about the hardness of your water, contact your water supply company.

If fairly hard water (i.e. from 9°f to 18°f) is used, the filter must be set on duration 1 (indicator light 8A); in this way, it allows about 25 hours of ironing before needing to be replaced.

In the case of soft water (i.e. up to 8°f), the filter can be set on duration 2 (indicator light 8C), allowing about 40 hours of ironing before it has to be replaced.

If the water is hard (i.e. from 18°f to 30°f), you are advised to use tap water diluted with unscented demineralised water for irons (1:1) to obtain a value of <18°f allowing you to set the filter on duration 1 (indicator light 8A).

In the case of particularly hard water (i.e. >30°f), use unscented demineralised water for irons or bottled mineral water (from a supermarket). Not all mineral water is suitable however.

INSERTING THE ANTI-SCALE FILTER

i NOTE: If the anti-scale filter (14) is not inserted or inserted incorrectly, the product will not work.

Open the filter flap (2).

Remove the anti-scale filter (14) from its casing.

Remove the protective red rubber pads from the anti-scale filter (14).

Insert the anti-scale filter (14) in the housing and pressing firmly into position [Fig. B].

Closes the filter flap (2).

i NOTE: When using the iron for the first time or whenever the filter is replaced, on pressing the steam request button (13), a slight buzz will be heard and the iron will not generate steam.

This is absolutely normal and is caused by the anti-scale filter filling up. Hold the steam request button (13) pressed for about 1 minute, until the buzzing stops and the iron begins to deliver steam.

Sort the laundry according to the international symbols shown on the label; if this is missing, sort according to the type of material.

Start by ironing the garments that require the lowest temperature.

EN **SETTING THE ANTI-SCALE FILTER DURATION**

After inserting the anti-scale filter, you can set its duration on the basis of the hardness of the water used for ironing.

Turn the ON/OFF switch (5) to ON. Indicator light 8I (corresponding to the cotton temperature) will switch on, and the iron will begin to heat up. In this phase, you can set the duration of the anti-scale filters.

If the water used is fairly hard (i.e. from 9°F to 18°F), no modification is needed as the filter duration is already set on «Set filter 1».

If the water is soft (i.e. up to 8°F), set the duration on «Set filter 2» as follows:

1. Press button 8B for at least 2 seconds.
2. The iron will emit a sound and the Set Filter 1 indicator light (8A) will switch on. At the same time, the indicator light for the selected temperature (8E, 8F, 8I or 8H) will switch off.
3. To alter the setting of the filters, briefly press button 8B. The «Set Filter 2» indicator light (8C) will now come on.

To confirm, keep button 8B pressed for at least 1 second. The iron will emit a sound and the «Set Filter 2» indicator light (8C) will switch off. This means the duration setting has been correctly selected. The previously selected temperature indicator light will now automatically come back on again, flashing.

Wait for the light to stop flashing before using the iron.

USE



WARNING! This appliance is not to be used if it has been dropped, if there are visible signs of damage or if it is leaking water.



WARNING! DO NOT pour diluting agents, scented liquids or descaling agents into the reservoir as the use of these substances can damage the product.



WARNING! Do not use water from dryers, air-conditioners or tumble dryers, filtered water with water softeners, or rainwater.

The reservoir may contain some water as each product is tested before being put on the market.

FILLING THE TANK

Check that the power supply cable with plug (7) is plugged into the socket.

Open the water fill cover (1).

Pour water into the tank (3) very slowly to avoid overflowing.

Do not exceed the maximum filling level indicated.

Close the water fill cover (1).



SELECTING THE IRONING PROGRAM

Plug the power supply cable with plug (7) into the socket.

Turn the ON/OFF switch (5) to ON.

The indicator light of the COTTON/LINEN program (8I) will flash, indicating that the iron is heating up.

Press the program selection button (8B) to select the required program.

The plate temperature LED (11) indicates that the iron is warming up.

Wait until the indicator light of the selected program stops flashing before beginning to iron.

It is recommended that you place a cloth between the iron and the fabric when using the iron for the first time.

Before starting ironing, direct a jet of steam onto the cloth by lifting the iron slightly so that any residual condensation comes out.

Fabrics with the following symbols may not be ironed: 

IRONING WITH STEAM

Select the required program using button 8g.

The iron will automatically assume STANDARD steam mode. To select ECO mode, press the steam selection button (8b).

Press the steam request button (13) to iron with steam.

The soleplate temperature LED flashes intermittently while ironing, thereby indicating that the selected temperature is maintained.

IRONING WITHOUT STEAM (DRY)

If you want to iron without steam, don't press the steam request button (13).

STEAM BOOST

With this function, the product delivers steam continuously.

To activate the "Steam boost" function, quickly press the steam request button (13) three times.

To deactivate the "Steam boost" function, press the steam request button (13) again.

EXCLUSIVE PATENTED WAVE PLATE

The exclusive wave plate patented by Imetec has a special hard anodised coating that gives the plate surface a satinised appearance. This coating material makes it highly resistant to scratches, and the wave effect allows it to slide quickly over the fabrics whilst holding in the steam, stretching out the fibres straight away and making it quick and easy to iron the fabric.

END OF USE

Position the ON/OFF switch (5) to turn the product OFF.

Unplug the power supply cable with plug (7) from the socket.

Wait for the product to cool completely before putting it away.

NOTE: If the appliance is not to be used for several weeks, wait for the appliance to cool down completely before emptying the water reservoir completely according to the instructions in the relevant chapter.

When the appliance is switched on again, refill the reservoir as indicated in the relevant chapter.

EMPTYING THE TANK

Position the ON/OFF switch (5) to turn the product OFF.

Unplug the power supply cable with plug (7) from the socket.

- Wait for the product to cool down completely.
Open the water fill cover (1).
Tilt the base of the appliance so that all the water in the tank (3) flows out.
Close the water fill cover (1).
Put the appliance away.

MAINTENANCE

REPLACING THE OLD ANTI-SCALE FILTER

ⓘ NOTE: The anti-scale filter (14) used may contain drops of water.
Place a cloth under the anti-scale filter to prevent these drops falling on to the floor.

ZEROCALC ANTI-LIMESCALE SYSTEM

Replace the anti-scale filter (14) when the filter change indicator light (8A or 8C) begins flashing and the iron emits a warning buzz.

To replace the old anti-scale filter, proceed as follows:

Open the filter flap (2).

Remove the anti-scale filter (14) from its casing.

Remove the protective red rubber pads from the anti-scale filter (14).

Insert the anti-scale filter (14) in the housing and pressing firmly into position [Fig. B].

Closes the filter flap (2).

Keep button 8B pressed for at least 1 second.

The iron will make a sound, and the indicator light (8A or 8C) will switch off.

The iron is now ready to be used.

ⓘ NOTE: When using the iron for the first time or whenever the filter is replaced, on pressing the steam request button (13), a slight buzz will be heard and the iron will not generate steam.

This is absolutely normal and is caused by the anti-scale filter filling up. Keep the steam request button (13) pressed for at least 1 minute, until the buzzing stops and the iron begins to deliver steam.

ⓘ NOTE: the electronic system modifies steam emission to safeguard the lifespan of the product. The anti-scale filter (14) must be replaced as soon as possible.
Failure to replace the anti-scale filter (14) will invalidate the warranty.

CLEANING



WARNING! Make sure the plug is disconnected from the socket and the plate has cooled down completely before cleaning the iron.

Position the ON/OFF switch (5) to turn the product OFF.
 Unplug the power supply cable with plug (7) from the socket.
 Wait until the iron cools down completely.
 Remove any starch deposits or residue on the surface of the base of the iron (12) with a damp cloth and non-abrasive liquid detergent.
 Clean plastic parts with a damp cloth.
 Then wipe with a dry cloth.

STORAGE

Fold the mono-tube (10) in half, with the iron resting on its stand (9) [Fig. C].
 Insert the folded mono-tube into the recess (4), sliding it inside the special clamp.
 Slide the mono-tube (10) along the entire cable recess (4).
 Insert the mono-tube (10) behind the second clamp [Fig. D].



WARNING! Risk of fire. Wait for the appliance to cool completely before storing it.

TROUBLESHOOTING

This chapter describes the most common problems that can arise using the appliance. If the problems cannot be solved with the information below, please contact the Authorised Assistance Centre.

Problem	Possible cause	Solution
Scale on the wave plate.	Scale has deposited after the iron has been used.	Let the iron cool down, then clean the plate with an abrasive sponge (of the type for cleaning dishes).
There are small marks or little cracks on the plate.	The appearance is the result of the special hard anodised surface.	This is a special product feature, that makes the plate highly resistant to scratches.
The plate (12) remains cold or does not heat up.	There is no power supply.	Check if the power supply cable plug (7) is inserted correctly or try inserting it in another socket.
The plate temperature LED (11) goes on and off.	Normal procedure.	The plate temperature control LED (11) switching ON and OFF indicates the heating phase of the iron. The LED goes off once the set temperature is reached.

Only a little steam or none at all is dispensed.	There is not enough water in the reservoir (3).	Fill the reservoir (3).
	The anti-scale filter (14) is no longer effective.	When the anti-scale filter (14) is no longer effective, the electronic system modifies steam emission to safeguard the lifespan of the product. Check the filter change indicator light (8) and the acoustic signal are ON, then replace the filter as explained in the specific paragraph.
	The anti-scale filter (14) is not inserted correctly.	Cross-check the anti-scale filter insertion process as indicated in the specific paragraph.
The impurities that come out from the steam holes stain the garments.	Chemical additives, scented liquids or descaling agents are being used.	These substances damage the product: do not add additives to the water in the reservoir.
	Starch is being used.	Always spray the starch on the reverse side of the fabric.
Impurities or pieces of limescale emerge from the plate.	Possible limescale residue inside the iron.	Use a damp cloth to remove the impurities that have deposited on the plate.
Water leaks from the plate.	Plate temperature (16) too low due to pressing the steam request button (17) too frequently.	Allow slightly longer intervals between the jets of steam.
	The temperature adjustment knob (13) is set to a temperature that is too low.	Turn the temperature adjustment knob (13) into a position from 2 dots upwards.
	The steam adjustment knob (10) is not positioned on the setting matching the one selected with the temperature adjustment knob (13).	Turn the steam control knob (10) to the setting matching the one selected with the temperature adjustment knob (13).
The 4 temperature setting lights flash simultaneously, and the iron doesn't work.	Type 1 flaw in the electronic temperature reading system.	Switch off and then back on again. If the problem persists, contact Customer Support.
All 8 lights flash simultaneously, and the iron doesn't work.	Type 2 flaw in the electronic temperature reading system.	Switch off and then back on again. If the problem persists, contact Customer Support.

DISPOSAL AT THE END OF LIFE



The packaging of the appliance is made of recyclable materials. Dispose of the packaging in accordance with the environmental protection regulations.



Pursuant to Directive 2012/19/EU on waste electrical and electronic equipment (WEEE), the crossed bin symbol on the appliance or its packaging indicates that the appliance must be disposed of separately from other waste at the end of its useful life.

The user must therefore take the appliance to an appropriate recycling centre for electrical and electronic equipment. Alternatively, instead of handling the disposal, the user can hand over the appliance to the retailer when a new, equivalent one is purchased. The user can hand over electronic products measuring less than 25 cm to retailers of electronic products having a sales area of at least 400 m² free of charge and with no obligation to buy. Appropriate separate collection for the subsequent procedure for the decommissioned appliance for recycling, which includes treatment and environmentally friendly disposal helps prevent adverse effects on the environment and health and promotes reusing and/or recycling materials that the appliance consists of.

SUPPORT AND WARRANTY

The appliance is guaranteed for a period of two years from the date of delivery. This date is taken as the date on the receipt/invoice (as long as it is clearly legible), unless the purchaser can prove that delivery was made at a later date.

In the event of a product flaw already present at the time of delivery, the cost-free repair or replacement of the appliance is guaranteed unless one of the two solutions is out of proportion with the other. The purchaser is responsible for informing an Authorised Assistance Centre about the conformity flaw within two months of discovering it.

The warranty does not cover parts that may be faulty due to:

- a. damage from transport or accidental drops,
- b. incorrect installation or inadequate electrical system,
- c. repairs or alterations performed by unauthorised personnel,
- d. insufficient or improper maintenance and cleaning,
- e. products and/or product parts subject to wear and/or consumables, including the reduced operating time of the batteries (if installed) due to usage or age,
- f. non-observance of the operating instructions for the appliance, negligent or careless usage,
- g. the water used is different from that described in the manual,
- h. thinner, scented liquids or descaling agents are used,
- i. plate damage caused by ironing unsuitable fabrics or with inadequate temperatures for the fabric.

The above list is merely an example; it is not complete, as this warranty in any case does not cover circumstances that cannot be traced back to manufacturing flaws.

In addition, this warranty is not considered valid in cases of improper appliance use or professional use. No responsibility can be taken for any harm or damage caused directly or indirectly to people, pets or property as a result of the failure to observe all the indications given in the "Instructions and warnings booklet" with regards the installation, use and maintenance of the appliance.

This does not apply to contract warranty actions in relation to the seller.



Assistance

The appliance may only be repaired by an authorised service centre. If the faulty appliance is under warranty, it must be sent to the Assistance Centre along with a proof of purchase showing the date of purchase or delivery.

EN



INTRODUCTION

Cher client, nous vous remercions d'avoir choisi notre produit. Nous sommes certains que vous apprécierez la qualité et la fiabilité de cet appareil, conçu et fabriqué afin de vous satisfaire. Le présent mode d'emploi est conforme à la norme européenne EN 82079.



AVERTISSEMENT ! Instructions et avertissements pour une utilisation sûre.

Avant d'utiliser cet équipement, il convient de lire soigneusement le présent mode d'emploi et en particulier les notes de sécurité et avertissements, qui doivent être respectés. Merci de conserver le présent manuel avec son guide illustratif pour consultation future. En cas de transfert à un autre utilisateur, s'assurer de céder également la présente documentation.

① REMARQUE : si une partie quelconque du présent manuel s'avère difficile à comprendre ou en cas de doutes, contactez la société à l'adresse indiquée à la dernière page avant d'utiliser l'appareil.

① REMARQUE : les personnes mal voyantes peuvent consulter la version numérique de ce mode d'emploi sur le site internet www.tenactagroup.com

SOMMAIRE

Introduction	page 25	Fin de l'utilisation	page 31
Consignes de sécurité	page 25	Entretien et conservation	page 32
Légende des symboles utilisés	page 28	Problèmes et solutions	page 33
Description de l'appareil et des accessoires	page 28	Mise au rebut en fin de vie	page 35
Préparation	page 29	Support et garantie	page 35
Utilisation	page 30	Guide illustratif	page I-II-III-IV
		Données techniques	page IV

CONSIGNES DE SÉCURITÉ

- **Après le déballage, s'assurer que l'appareil soit en parfait état, qu'il comprenne bien tous les composants indiqués dans le guide illustré et qu'il ne présente aucun signe de dommage lié au transport. En cas de doute, ne pas utiliser l'appareil et contacter le service d'assistance agréé.**



AVERTISSEMENT ! Enlever de l'appareil les éventuels matériels de communication, tels que les étiquettes, les panneaux, etc, avant l'utilisation.

FR



AVERTISSEMENT ! Risque d'étouffement.
Les enfants ne doivent pas jouer avec l'emballage. Tenir le sac plastique hors de portée des enfants.

- Cet équipement doit être utilisé uniquement dans le but pour lequel il a été conçu, à savoir comme un fer à vapeur à usage domestique. Toute autre utilisation est considérée comme non conforme à l'usage prévu et donc dangereuse.
- Avant de brancher l'appareil au réseau électrique, contrôler que la tension et la fréquence indiquées sur les données techniques de l'appareil correspondent à celles du réseau d'alimentation disponible. Les données techniques se trouvent sur l'appareil et sur l'alimentation, si elle est présente (voir le guide d'illustration).
- Cet équipement peut être utilisé par des enfants âgés de 8 ans et plus et par des personnes présentant des capacités physiques, sensorielles ou mentales réduites ou un manque d'expérience et de connaissances s'ils sont sous surveillance ou s'ils ont reçu des instructions concernant une utilisation en toute sécurité de l'équipement et s'ils comprennent les risques impliqués. Ne pas laisser les enfants jouer avec l'équipement. Le nettoyage et la maintenance utilisateur ne doivent pas être effectués par des enfants sans surveillance.











AVERTISSEMENT ! Conserver le fer à repasser et son câble hors de portée des enfants de moins de 8 ans lorsqu'il est sous tension ou en cours de refroidissement.

- **NE PAS** utiliser l'appareil avec les mains mouillées ou les pieds humides ou nus.
- **NE PAS** tirer le câble d'alimentation ou l'appareil pour débrancher la fiche de la prise.
- **NE PAS** tirer ou soulever l'appareil par le câble d'alimentation.
- **NE PAS** exposer l'appareil à l'humidité, aux agents atmosphériques (pluie, soleil, etc.) ou à des températures extrêmes.



- L'appareil ne doit pas rester sans surveillance pendant qu'il est branché au réseau.
- Débrancher toujours la fiche de l'alimentation électrique avant de nettoyer ou d'effectuer l'entretien de l'appareil ou s'il n'est pas utilisé.
- En cas de panne ou de mauvais fonctionnement de l'équipement, l'éteindre et ne pas essayer de le modifier. Contacter un centre de service technique agréé pour les éventuelles réparations.
- Si le câble d'alimentation est endommagé, il doit être remplacé par un centre de maintenance technique agréé de façon à éviter tout risque.
- La sécurité électrique de cet appareil est assurée uniquement lorsque celui-ci est correctement branché à une installation de mise à la terre efficace, conformément aux normes de sécurité électrique en vigueur. Cette condition requise importante de sécurité doit être vérifiée avant de brancher l'appareil au réseau. En cas de doute, demandez un contrôle minutieux du système par un technicien qualifié.
- ☉ NE PAS immerger cet appareil dans l'eau ou d'autres liquides. Pour toute opération de nettoyage et d'entretien, reportez-vous aux instructions du chapitre correspondant.
- ☉ NE PAS laisser cet appareil en contact avec ou près de matériaux et de surfaces facilement inflammables ou pouvant être endommagés par la chaleur.
- ☉ NE PAS LAISSER ÉCHAPPER de la vapeur quand le fer est appuyé sur son tapis.
- Le fer doit être utilisé et replacé sur une surface stable.
- Placez toujours l'appareil avec le support, s'il est fourni, sur une surface plate, stable, et résistante à la chaleur.
- Lors du placement sur son support, il convient de s'assurer que la surface sur laquelle le support est placé est stable.
- ☉ NE PAS utiliser d'additifs chimiques, de substances parfumées ou de produits détartrants.
- La prise doit être débranchée avant de remplir le réservoir d'eau.
- Pour les caractéristiques de l'appareil, consulter l'extérieur de l'emballage.
- Utiliser l'appareil uniquement avec les accessoires fournis, qui font partie intégrante de ce dernier.
- ☉ NE PAS utiliser de câbles de rallonge ou d'adaptateurs.

LÉGENDE DES SYMBOLES UTILISÉS

	Attention/Avertissement/ Danger		Interdiction
	Attention !/ Avertissement ! Surface chaude		Information
SINTETICI SYNTHETIC	Programme SYNTH : Adapté pour le repassage de la soie et de tissus synthétiques tels que la viscose et le polyester	SETA/LANA SILK/WOOL	Programme LAINÉ : adapté pour le repassage de tissus tels que la laine et la soie
COTONE/LINO COTTON/LINEN	Programme COTON / LIN : adapté pour le repassage de tissus tels que le coton et le lin	MAX	Programme MAX : adapté au repassage de tissus difficiles
MAX 2,5 L	Niveau de remplissage maximum		Remplissage d'eau
	Position ON	ECO	programme vapeur ECO
	Position OFF	STANDARD	programme vapeur STANDARD
	Bouton de sélection de température	SET FILTER 1	Durée des filtres anti- calcaire pour une eau très dure
	Bouton de sélection pour le programme vapeur et/ou le programme de réglage du filtre anti-calcaire	SET FILTER 2	Durée des filtres anti- calcaire pour eau douce

DESCRIPTION DE L'APPAREIL ET DES ACCESSOIRES

Consultez le guide illustré à la page 1 pour vérifier que votre appareil est complet et qu'il dispose de tous ses accessoires.

1. Couvercle de remplissage d'eau
2. Volet de filtre
3. Réservoir
4. Cavité de câble
5. Interrupteur Marche/Arrêt
6. Données techniques
7. Câble d'alimentation avec fiche
8. Bandeau de commande
- 8 a. Témoin de remplacement de filtre
- 8 b. Bouton de sélection de vapeur
- 8 c. Témoin de remplacement de filtre
- 8 d. programme vapeur ECO
- 8 e. témoin de programme MAX
- 8 f. témoin de programme SYNTH
- 8 g. bouton de sélection de programme P
- 8 h. témoin de programme LAINÉ
- 8 i. témoin de programme COTON/LIN
- 8 j. programme vapeur STANDARD
9. Support de fer
10. Mono-tube
11. Voyant de température de la semelle
12. Semelle
13. Bouton de demande de vapeur
14. Filtre anti-calcaire (x3)

PRÉPARATION

TYPE D'EAU



AVERTISSEMENT : TYPE D'EAU À UTILISER

Ce produit est conçu pour fonctionner avec de l'eau du robinet très dure (jusqu'à 18°F).

Pour plus d'informations sur la dureté de votre eau, contacter votre société d'alimentation en eau.

Si de l'eau très dure (à savoir de 9°F à 18°F) est utilisée, le filtre doit être réglé sur la durée 1 (témoin 8A) ; De cette façon, cela permet d'avoir environ 25 heures de repassage avant de pouvoir le remplacer.

En cas d'eau douce (à savoir jusqu'à 8°F), le filtre peut être réglé sur la durée 2 (témoin 8C), ce qui permet d'avoir environ 40 heures de repassage avant qu'il doive être remplacé.

Si l'eau est dure (à savoir de 18°F à 30°F), nous vous conseillons d'utiliser de l'eau du robinet diluée avec de l'eau déminéralisée non parfumée pour fers (1:1) afin d'obtenir une valeur de <18°F vous permettant de régler le filtre sur la durée 1 (témoin 8A).

En cas d'eau particulièrement dure (à savoir >30°F), utilisez de l'eau déminéralisée non parfumée pour fers ou de l'eau minérale en bouteille (provenant d'un supermarché). Toutefois, toutes les eaux minérales ne sont pas adaptées.

INSERTION DU FILTRE ANTI-CALCAIRE

REMARQUE : Si le filtre anti-calcaire (14) n'est pas inséré ou est mal inséré, le produit ne fonctionnera pas.

Ouvrir le volet de filtre (2).

Enlever le filtre anti-calcaire (14) du logement.

Enlever les tampons de caoutchouc rouge de protection du filtre anti-calcaire (14).

Insérer le filtre anti-calcaire (14) dans le logement et en appuyant fermement en position [Fig. B].

Ferme le volet de filtre (2).

NOTE : Lors de la première utilisation du fer ou lorsque le filtre est remplacé, en appuyant sur le bouton de demande de vapeur (13), une légère vibration se fera entendre et le fer ne générera pas de vapeur. Cela est absolument normal et est provoqué par le remplissage du filtre anti-calcaire. Maintenir le bouton de demande de vapeur (13) enfoncé pendant 1 minute, jusqu'à ce que la vibration disparaisse et le fer commence à fournir de la vapeur.

Trier le linge selon les symboles internationaux indiqués sur l'étiquette ; s'il n'y a pas d'étiquette, trier selon le type de matière.

Démarrer à repasser les vêtements qui nécessitent la température la plus basse.

RÉGLAGE DE LA DURÉE DU FILTRE anti-calcaire

Après l'insertion du filtre anti-calcaire, vous pouvez régler sa durée sur la base de la dureté de l'eau utilisée pour le repassage.

FR

Tournez le bouton MARCHE/ARRÊT (5) sur MARCHE. Le témoin 8I (correspondant à la température du coton) s'allumera, et le fer commencera à chauffer. Pendant cette phase, vous pouvez régler la durée des filtres anti-calcaire. Si de l'eau très dure est utilisée (à savoir de 9°f à 18°f), aucune modification n'est nécessaire car la durée du filtre est déjà réglée sur « Réglage filtre 1 ».

Si l'eau est douce (à savoir jusqu'à 8°f), régler la durée sur « Réglage filtre 2 » comme suit :

1. Appuyer sur le bouton 8B pendant au moins 2 secondes.
2. Le fer émettra un son et le témoin Réglage Filtre 1 (8A) s'allumera. En même temps, le témoin pour la température sélectionnée (8E, 8F, 8I ou 8H) s'éteindra.
3. Pour modifier le réglage des filtres, appuyer brièvement sur le bouton 8B. Le témoin « Réglage filtre 2 » (8C) s'allumera maintenant.

Pour confirmer, maintenir le bouton 8B enfoncé pendant au moins 1 seconde. Le fer émettra un son et le témoin « Réglage filtre 2 » (8C) s'éteindra. Cela signifie que le réglage de la durée a été correctement sélectionné. Le témoin de température précédemment sélectionné se rallumera maintenant automatiquement, en clignotant.

Attendre que le témoin arrête de clignoter avant d'utiliser le fer.

UTILISATION



AVERTISSEMENT ! Cet appareil ne doit pas être utilisé s'il est tombé par terre, s'il présente des signes visibles de dommage ou de fuite d'eau.



AVERTISSEMENT ! NE PAS verser d'agents diluants, de liquides parfumés ou d'agents détartrants dans le réservoir car l'utilisation de ces substances peut endommager le produit.



AVERTISSEMENT ! NE PAS utiliser d'eau provenant des sèche-linges, des climatiseurs, des sèche-linges à tambour, de l'eau filtrée avec des adoucisseurs d'eau ou de l'eau de pluie.

Le réservoir est susceptible de déjà contenir de l'eau, car chaque produit est testé avant d'être mis dans le commerce.

REMPLEISSAGE DU RÉSERVOIR

Vérifiez si la fiche du câble d'alimentation (7) est bien branchée.

Ouvrez le couvercle de remplissage d'eau (1).

Versez de l'eau dans le réservoir (3) très lentement pour éviter tout débordement.

Ne dépassez pas le niveau de remplissage maximum indiqué.

Fermez le couvercle de remplissage d'eau (1).



SÉLECTION DU PROGRAMME DE REPASSAGE

Branchez la fiche du câble d'alimentation (7) sur la prise.

Tournez le bouton MARCHE/ARRÊT (5) sur MARCHE.

Le témoin du programme COTON/LIN (8l) clignotera, indiquant que le fer est en train de chauffer.

Appuyez sur le bouton de sélection de programme (8B) pour sélectionner le programme requis.

Le voyant de température de la semelle (11) indique que le fer est en cours de préchauffage.

Attendez que le témoin du programme sélectionné arrête de clignoter avant de commencer à repasser.

Il est recommandé de placer un chiffon entre le fer et le tissu lorsque vous utilisez le fer pour la première fois.

Avant de commencer à repasser, dirigez un jet de vapeur sur le chiffon en levant légèrement le fer de façon à faire sortir l'éventuelle condensation résiduelle.

Les tissus portant les symboles suivants ne peuvent pas être repassés : 

REPASSAGE À LA VAPEUR

Sélectionnez le programme requis en utilisant le bouton 8g.

Le fer passera automatiquement en mode vapeur STANDARD. Pour sélectionner le mode ECO, appuyez sur le bouton de sélection de vapeur (8b).

Appuyez sur le bouton de demande de vapeur (13) pour repasser à la vapeur.

Le voyant de température de la semelle clignote par intermittence pendant le repassage, en indiquant ainsi que la température sélectionnée est maintenue.

REPASSAGE SANS VAPEUR (À SEC)

Si vous voulez repasser sans vapeur, n'appuyez pas sur le bouton de demande de vapeur (13).

COUP DE VAPEUR

Avec cette fonction, le produit émet de la vapeur en continu.

Pour activer la fonction « Coup de vapeur », appuyez rapidement sur le bouton de demande de vapeur (13) trois fois.

Pour désactiver la fonction « Coup de vapeur », rappuyez sur le bouton de demande de vapeur (13).

SEMELLE À VAGUE BREVETÉE EXCLUSIVE

La semelle à vague exclusive brevetée par Imetec présente un revêtement anodisé dur spécial qui donne à la surface de la semelle un aspect satiné. Ce matériau de revêtement le rend très résistant aux rayures et l'effet vague lui permet de glisser rapidement sur les tissus tout en maintenant la vapeur, en étirant les fibres directement et en facilitant et en accélérant le repassage du tissu.

FIN DE L'UTILISATION

Positionnez le commutateur ON/OFF (5) pour éteindre le produit.

Débranchez la fiche du câble d'alimentation (7) de la prise.

Attendez que l'appareil refroidisse complètement avant de le ranger.

① REMARQUE : Si l'appareil ne doit pas être utilisé pendant plusieurs semaines, attendez qu'il refroidisse totalement avant de vider complètement le réservoir selon les instructions du chapitre correspondant.
Quand l'appareil est rallumé, remplissez à nouveau le réservoir comme indiqué dans le chapitre correspondant.

VIDANGE DU RÉSERVOIR

Positionnez le commutateur ON/OFF (5) pour éteindre le produit.



Débranchez la fiche du câble d'alimentation (7) de la prise.
Attendez que l'appareil refroidisse complètement.
Ouvrez le couvercle de remplissage d'eau (1).
Inclinez la base de l'appareil pour que toute l'eau du réservoir (3) s'écoule.
Fermez le couvercle de remplissage d'eau (1).
Rangez l'appareil.

FR

ENTRETIEN ET CONSERVATION

REPLACEMENT DE L'ANCIEN FILTRE anti-calcaire

**ⓘ REMARQUE : Le filtre anti-calcaire (14) utilisé peut contenir des gouttes d'eau.
Placer un tissu sous le filtre anti-calcaire pour éviter que ces gouttes ne tombent sur le col.**

SYSTÈME ANTICALCAIRE ZEROCALC

Remplacez le filtre anti-calcaire (14) lorsque le témoin d'indicateur de changement de filtre (8A or 8C) commence à clignoter et que le fer émet un signal d'avertissement.

Pour remplacer l'ancien filtre anti-calcaire, procédez comme suit :

Ouvrir le volet de filtre (2).

Enlever le filtre anti-calcaire (14) du logement.

Enlever les tampons de caoutchouc rouge de protection du filtre anti-calcaire (14).

Insérer le filtre anti-calcaire (14) dans le logement et en appuyant fermement en position [Fig. B].

Ferme le volet de filtre (2).

Maintenir le bouton 8B enfoncé pendant au moins 1 seconde.

Le fer émettra un son et le témoin (8A ou 8C) s'éteindra.

Le fer est maintenant prêt à être utilisé.

ⓘ NOTE : Lors de la première utilisation du fer ou lorsque le filtre est remplacé, en appuyant sur le bouton de demande de vapeur (13), une légère vibration se fera entendre et le fer ne générera pas de vapeur.

Cela est absolument normal et est provoqué par le remplissage du filtre anti-calcaire. Maintenir le bouton de demande de vapeur (13) enfoncé pendant au moins 1 minute, jusqu'à ce que la vibration disparaisse et le fer commence à fournir de la vapeur..

ⓘ REMARQUE : le système électronique modifie l'émission de vapeur pour protéger la durée de vie du produit. Le filtre anti-calcaire (14) doit être remplacé aussi vite que possible. Le non-remplacement du filtre anti-calcaire (14) invalidera la garantie.

NETTOYAGE



AVERTISSEMENT ! Assurez-vous que l'appareil est débranché et que la semelle est totalement refroidie avant de nettoyer le fer.



Positionnez le commutateur ON/OFF (5) pour éteindre le produit.

Débranchez la fiche du câble d'alimentation (7) de la prise.

Attendez que le fer refroidisse totalement.

Enlevez les dépôts d'amidon ou les résidus sur la surface de la base du fer (12) avec un chiffon humide et un détergent liquide non abrasif.

Nettoyez les pièces en plastique avec un chiffon humide.

Essuyez ensuite avec un chiffon sec.

STOCKAGE

Repliez le mono-tube à moitié (10), avec le fer appuyé sur son support (9) [Fig. C].

Insérez le monotube replié dans la cavité (4), en le faisant coulisser à l'intérieur de la pince spéciale.

Faites coulisser le mono-tube (10) le long de la cavité de câble entière (4).

Insérer le monotube (10) derrière la seconde pince [Fig. D].



AVERTISSEMENT ! Risque d'incendie. Attendre que l'équipement se refroidisse complètement avant de le ranger.

PROBLÈMES ET SOLUTIONS

Ce chapitre indique les problèmes les plus courants liés à l'utilisation de l'appareil. Si les problèmes ne peuvent être réglés grâce aux informations suivantes, contacter le centre d'assistance agréé.

Problème	Cause possible	Solution
Calcaire sur la semelle à vague.	Du calcaire s'est déposé après que le fer a été utilisé.	Laisser le fer refroidir, puis nettoyer la semelle avec une éponge abrasive (du type pour nettoyer les assiettes).
Il y a de petites marques ou de petites craquelures sur la semelle.	L'aspect est le résultat de la surface anodisée dure spéciale.	C'est une caractéristique particulière du produit, qui rend la semelle hautement résistante aux rayures.
La semelle (12) reste froide ou ne chauffe pas.	Il n'y a pas de courant.	Vérifiez si la fiche du câble d'alimentation (7) est bien insérée ou essayez de la brancher sur une autre prise.
Le voyant de température de la semelle (11) s'allume et s'éteint.	Procédure normale.	L'allumage et l'extinction du voyant de contrôle de température de la semelle (11) indiquent la phase de chauffage du fer. Dès que la température configurée est atteinte, le voyant s'éteint.

Il n'y a qu'un peu de vapeur, voire pas du tout.	Il n'y a pas assez d'eau dans le réservoir (3).	Remplissez le réservoir (3).
	Le filtre anti-calcaire (14) ne fonctionne plus.	Lorsque le filtre anti-calcaire (14) ne fonctionne plus, le système électronique modifie l'émission de vapeur pour sauvegarder la durée de vie du produit. Vérifiez que le voyant de changement de filtre (8) et le signal sonore sont allumés et ensuite remplacez le filtre comme indiqué dans le paragraphe spécifique.
	Le filtre anti-calcaire (14) n'est pas inséré correctement.	Vérifiez le processus d'insertion de filtre anti-calcaire comme indiqué dans le paragraphe spécifique.
Les impuretés qui sortent des trous de vapeur salissent les vêtements.	Des additifs chimiques, des liquides parfumés ou des produits détartrants sont utilisés.	Ces substances endommagent le produit : n'ajoutez pas d'additifs à l'eau dans le réservoir.
	De l'amidon est utilisé.	Pulvérisez toujours l'amidon sur le revers du tissu.
Des impuretés ou morceaux de calcaire ressortent de la semelle.	Possibles résidus de calcaire à l'intérieur du fer.	Utilisez un chiffon humide pour enlever les impuretés qui se sont déposées sur la semelle.
La semelle fuit.	La température de la semelle (16) est trop basse en raison de l'actionnement trop fréquent du bouton de demande de vapeur (17).	Laissez des intervalles légèrement plus longs entre les jets de vapeur.
	Le bouton de réglage de la température (13) est réglé à une température trop basse.	Tournez le bouton de réglage de la température (13) dans une position de 2 points et au-delà.
	Le bouton de réglage de vapeur (10) n'est pas positionné sur le réglage correspondant à celui sélectionné avec le bouton de réglage de température (13).	Tournez le bouton de réglage de vapeur (10) sur le réglage correspondant à celui sélectionné avec le bouton de réglage de la température (13).
Les 4 témoins de réglage de la température clignotent simultanément et le fer ne fonctionne pas.	Défaut de type 1 dans le système électronique de lecture de la température.	Coupez le fer et rallumez-le. Si le problème persiste, contactez le Service client.
Les 8 témoins clignotent simultanément et le fer ne fonctionne pas.	Défaut de type 2 dans le système électronique de lecture de la température.	Coupez le fer et rallumez-le. Si le problème persiste, contactez le Service client.



MISE AU REBUT EN FIN DE VIE



L'emballage de l'appareil est réalisé en matériaux recyclables. Jeter l'emballage conformément aux réglementations en matière de protection environnementale.



Conformément à la directive 2012/19/UE relative aux déchets d'équipements électriques et électroniques (DEEE), le symbole de poubelle barrée sur l'appareil ou son emballage indique que l'appareil doit être éliminé séparément des autres déchets à la fin de sa vie utile.

L'utilisateur devra donc remettre l'appareil arrivé en fin de vie aux centres appropriés de tri sélectif des déchets électriques et électroniques. Alternativement, au lieu de s'occuper de la mise au rebut, l'utilisateur peut céder l'appareil au détaillant lors de l'achat d'un neuf. L'utilisateur peut remettre des produits électroniques mesurant moins de 25 cm aux distributeurs de produits électroniques ayant une surface de vente d'au moins 400 m² gratuitement et sans obligation d'achat. La collecte sélective appropriée pour l'envoi successif de l'équipement hors service au recyclage, au traitement et à l'élimination compatible avec l'environnement, contribue à éviter les effets négatifs possibles sur l'environnement et sur la santé et favorise la réutilisation et/ou le recyclage des matériaux constituant l'équipement.

SUPPORT ET GARANTIE

L'appareil est garanti deux ans à compter de la date de livraison. Cette date est considérée comme la date de facture (dans la mesure où elle clairement lisible), sauf si l'acheteur peut prouver que la livraison a été faite à une date ultérieure.

En cas de défaut du produit déjà existant au moment de la livraison, la réparation ou le remplacement sans frais de l'appareil est garanti(e) sauf si l'une des deux solutions est disproportionnée par rapport à l'autre. L'acheteur se doit d'informer un Centre d'assistance agréé du défaut de conformité dans un délai de deux mois à compter de sa découverte.

La garantie ne couvre pas les pièces qui peuvent être défectueuses à cause de :

- a. des dommages pendant le transport ou des chutes accidentelles,
- b. une installation incorrecte ou un système électrique inadapté,
- c. des réparations ou modifications réalisées par un personnel non autorisé,
- d. un entretien et un nettoyage insuffisants ou incorrects,
- e. des produits et/ou des parties de produits soumis à l'usure et/ou des consommables, y compris un temps de fonctionnement réduit des batteries (le cas échéant) en raison de l'utilisation ou de l'âge,
- f. le non-respect des instructions de fonctionnement de l'appareil, une utilisation négligente ou imprudente,
- g. l'utilisation d'une eau différente de celle décrite dans le manuel,
- h. l'utilisation de diluants chimiques, de liquides parfumés ou de produits détartrants,
- i. des dommages à la semelle suite au repassage de tissus non indiqués ou avec des températures inappropriées pour le tissu.

La liste ci-dessus n'est qu'un exemple ; elle n'est pas complète, car cette garantie ne couvre en aucun cas les circonstances qui ne peuvent pas être considérées comme des défauts de fabrication.

En outre, cette garantie n'est pas considérée comme valable en cas d'utilisation incorrecte de l'appareil ou d'utilisation professionnelle.



L'entreprise n'assume aucune responsabilité en cas de dommage provoqué directement ou indirectement aux personnes, animaux ou biens suite au non-respect des indications fournies dans la « Notice d'instructions et de mises en garde » relativement à l'installation, l'utilisation et l'entretien de l'appareil.

Cela ne s'applique pas aux actions sous garantie contractuelle relatives au vendeur.

FR Assistance

L'appareil ne peut être réparé que par un centre de service agréé. Si l'appareil défectueux est sous garantie, il doit être envoyé au Centre d'assistance, accompagné d'un document fiscal prouvant la date d'achat ou de livraison..



EINFÜHRUNG

Sehr geehrte Kundin, sehr geehrter Kunde, wir danken Ihnen, dass Sie sich für unser Produkt entschieden haben. Wir sind gewiss, dass Sie seine Qualität und Zuverlässigkeit schätzen werden, da für uns bei seiner Planung und Herstellung die Kundenzufriedenheit an erster Stelle stand. Diese Bedienungsanleitung entspricht der Europäischen Norm EN 82079.



WARNUNG! Anleitungen und Hinweise für einen sicheren Gebrauch des Geräts.

Lesen Sie vor der Verwendung dieses Geräts aufmerksam die Bedienungsanleitung und insbesondere Hinweise, Warnhinweise und Sicherheitshinweise und beachten Sie diese. Bewahren Sie diese Anleitung zusammen mit dem bebilderten Leitfaden zum zukünftigen Nachschlagen auf. Im Falle der Überlassung des Geräts an Dritte, ist diesen auch die vollständige Dokumentation zu übergeben.

ⓘ HINWEIS: Sollte ein Teil dieses Handbuchs schwer verständlich sein oder Zweifel aufkommen, kontaktieren Sie bitte das Unternehmen unter der auf der letzten Seite angegebenen Adresse, bevor Sie das Gerät benutzen.

ⓘ HINWEIS: Sehbehinderte können die digitale Version dieser Bedienungsanleitung auf der Internetseite www.tenactagroup.com konsultieren

INHALT

Einführung	Seite 37	Ende der Nutzung	Seite 43
Sicherheitshinweise	Seite 37	Pflege und Aufbewahrung	Seite 44
Zeichenerklärung	Seite 40	Probleme und Lösungen	Seite 45
Beschreibung des Geräts und des Zubehörs	Seite 40	Entsorgung	Seite 47
Vorbereitung	Seite 41	Kundendienst und Garantie	Seite 47
Gebrauch	Seite 42	Bebildeter Leitfaden	Seite I-II-III-IV
		Technische Daten	Seite IV

SICHERHEITSHINWEISE

- Vergewissern Sie sich, nachdem Sie das Gerät aus der Verpackung entnommen haben, dass dieses unversehrt und vollständig ist, wie im bebilderten Leitfaden gezeigt, sowie keine Schäden aufweist. Im Zweifelsfall verwenden Sie das Gerät nicht, sondern nehmen Sie Kontakt mit einer autorisierten Servicestelle auf.





WARNUNG! Entfernen Sie etwaiges Kommunikationsmaterial wie Aufkleber, Schilder usw. vor dem Gebrauch vom Gerät.



WARNUNG! Erstickungsgefahr.
Kinder dürfen nicht mit der Verpackung spielen. Den Plastikbeutel von Kindern fernhalten.

DE

- Dieses Gerät darf für den Zweck eingesetzt werden, für den es geplant wurde, das heißt als Dampfbügeleisen im Haushalt. Jede sonstige Verwendung wird als nicht bestimmungsgemäßer Gebrauch und daher als gefährlich erachtet.
- Vor dem Anschluss des Geräts an das Stromnetz kontrollieren, dass die in den technischen Daten des Geräts angeführte Spannung und Frequenz jener des vorhandenen Versorgungsnetzes entspricht. Die technischen Daten sind am Gerät und am Netzteil, falls vorhanden, zu finden (siehe bebildeter Leitfaden).
- Das Gerät darf von Kindern ab 8 Jahren und von Personen mit eingeschränkten physischen, sensorischen oder geistigen Fähigkeiten oder Mangel an Erfahrung oder notwendiger Kenntnis verwendet werden, wenn sie dabei beaufsichtigt werden oder in die sichere Verwendung des Geräts eingewiesen worden sind und die damit verbundenen Gefahren begreifen. Das Gerät ist kein Spielzeug für Kinder. Kinder dürfen nicht mit dem Gerät spielen. Die durch den Benutzer auszuführende Reinigung und Pflege darf nicht von Kinder ohne Beaufsichtigung durchgeführt werden.











WARNUNG! Bewahren Sie das Bügeleisen und sein Kabel außerhalb der Reichweite von Kindern unter 8 Jahren auf, wenn es unter Spannung steht oder sich abkühlt.

- ⓧ Das Gerät NICHT mit feuchten Händen oder Füßen oder barfuß benutzen.
- ⓧ NICHT am Netzkabel oder direkt am Gerät ziehen, um den Stecker aus der Steckdose zu ziehen.
- ⓧ Das Gerät NICHT am Netzkabel ziehen oder hochheben.
- ⓧ Das Gerät NICHT der Feuchtigkeit, Witterungseinflüssen (Regen, Sonne usw.) oder extremen Temperaturen aussetzen.
- Das Gerät darf nicht unbeaufsichtigt bleiben, solange es an das Stromnetz angeschlossen ist.



- Das Gerät immer vom Stromnetz trennen, bevor es gereinigt oder gewartet wird oder wenn es nicht benutzt wird.
- Bei einem Defekt oder einer Funktionsstörung das Gerät ausschalten und nicht daran manipulieren. Wenden Sie sich für eine eventuelle Reparatur nur an die autorisierten technischen Servicestellen.
- Falls das Netzkabel beschädigt sein sollte, muss es von einem autorisierten Kundendienstzentrum ersetzt werden, um allen Risiken vorzubeugen.
- Die elektrische Sicherheit dieses Geräts ist nur gewährleistet, wenn es korrekt an eine funktionsfähige Erdungsanlage entsprechend den geltenden Bestimmungen zur elektrischen Sicherheit angeschlossen wurde. Diese grundlegende Sicherheitsanforderung ist zu überprüfen, bevor das Gerät an das Stromnetz angeschlossen wird. Im Zweifelsfall eine gründliche Kontrolle der Anlage durch einen Fachtechniker anfordern.
- ⓧ Tauchen Sie das Gerät NICHT in Wasser oder andere Flüssigkeiten. Für Reinigung und Pflege ist ausschließlich der entsprechende Absatz in dieser Anleitung zu beachten.
- ⓧ Lassen Sie das Gerät NICHT in Kontakt mit oder in der Nähe von Materialien und Oberflächen, die leicht entflammbar sind oder durch Hitze beschädigt werden können.
- ⓧ Geben Sie KEINEN Dampf ab, wenn das Bügeleisen auf der Matte ruht.
- Das Bügeleisen muss benutzt und auf einer stabilen Oberfläche ruhen.
- Platzieren Sie das Gerät immer mit dem Ständer, wenn überhaupt, auf einer hitzebeständigen, stabilen, flachen Oberfläche.
- Stellen Sie beim Aufstellen des Bügeleisens auf den Ständer sicher, dass die Oberfläche, auf der Ständer steht, stabil ist.
- ⓧ Verwenden Sie KEINE chemischen Zusätze, Duftstoffe oder Entkalkungsmittel.
- Bevor der Wasserbehälter mit Wasser gefüllt ist, muss der Stecker aus der Steckdose gezogen werden.
- Die Eigenschaften des Geräts sind auf der äußeren Verpackung angegeben.
- Das Gerät nur zusammen mit dem mitgelieferten Zubehör verwenden, das ein wesentlicher Bestandteil des Gerätes ist.
- ⓧ Verwenden Sie KEINE Verlängerungskabel oder Adapter.

ZEICHENERKLÄRUNG

	Vorsicht/Warnung/Gefahr		Verbot
	Vorsicht! / Warnung! Heiße Oberfläche		Informationen
SINTETICI SYNTHETIC	<i>SYNTHETIK-Programm:</i> zum Bügeln von Seide und synthetischen Geweben Viskose und Polyester	SETA/LANA SILK/WOOL	<i>WOLL-Programm:</i> zum Bügeln von Stoffen wie Wolle und Seide
COTONE/LINO COTTON/LINEN	<i>BAUMWOLLE/LEINEN-</i> Programm: zum Bügeln von Stoffen wie Baumwolle und Leinen	MAX	<i>MAX-Programm:</i> zum Bügeln schwieriger Gewebe
MAX 2,5 L	Maximaler Füllstand		Wasserfüllung
	Position EIN	ECO	ECO Dampfprogramm
	Position AUS	STANDARD	<i>STANDARD</i> Dampfprogramm
	Temperatúrauswahl taste	SET FILTER 1	<i>Lebensdauer des Anti-</i> Kalkfilters bei ziemlich hartem Wasser
	Auswahl taste für Dampfprogramm und/ oder Anti-Kalkfilter- Einstellprogramm	SET FILTER 2	<i>Lebensdauer des Anti-</i> Kalkfilters bei weichem Wasser

BESCHREIBUNG DES GERÄTS UND DES ZUBEHÖRS

Den abgebildeten Leitfaden auf Seite I einsehen, um die Ausstattung Ihres Geräts zu überprüfen.

- | | |
|--------------------------------|--|
| 1. Wasserfülldeckel | 8 f. SYNTHETIK Programmanzeigelicht |
| 2. Filterklappe | 8 g. P Programmauswahl taste |
| 3. Behälter | 8 h. WOLL-Programmanzeigelicht |
| 4. Kabelvertiefung | 8 i. BAUMWOLLE/LEINEN-
Programmanzeigelicht |
| 5. EIN/AUS-Schalter | 8 j. STANDARD Dampfprogramm |
| 6. Technische Daten | 9. Bügeleisenständer |
| 7. Netzkabel mit Stecker | 10. Einzelschlauch |
| 8. Bedienfeld | 11. Plattentemperatur-LED |
| 8 a. Filterwechselanzeigelicht | 12. Sohle |
| 8 b. Dampf auswahl taste | 13. Dampf taste |
| 8 c. Filterwechselanzeigelicht | 14. Anti-Kalkfilter (x3) |
| 8 d. ECO Dampfprogramm | |
| 8 e. MAX Programmanzeigelicht | |



VORBEREITUNG

ART DES WASSERS



WARNUNG: ART DES ZU VERWENDENDEN WASSERS

Dieses Produkt ist für den Betrieb mit ziemlich hartem Leitungswasser geeignet (bis zu 18 °f).

Für Informationen zum Härtegrad Ihres Leitungswassers wenden Sie sich bitte an Ihre Wasserwerke.

Wenn ziemlich hartes Wasser (z. B. von 9 °f bis 18 °f) verwendet wird, muss der Filter auf Dauer 1 eingestellt werden (Anzeigelicht 8A); auf diese Weise ermöglicht er etwa 25 Stunden Bügeln, bevor er ersetzt werden muss. Bei weichem Wasser (z. B. bis 8 °f) kann der Filter auf Dauer 2 eingestellt werden (Anzeigelicht 8C) und ermöglicht etwa 40 Stunden Bügeln, bevor er ersetzt werden muss.

Wenn das Wasser hart ist (z. B. von 18 °f bis 30 °f), empfehlen wir Ihnen, Leitungswasser verdünnt mit duftfreiem, entmineralisiertem Wasser für Bügeleisen (1:1) zu verwenden, um einen Wert < 18 °f zu erhalten, wodurch Sie den Filter auf Dauer 1 einstellen können (Anzeigelicht 8A). Im Fall von besonders hartem Wasser (z. B. > 30 °f) verwenden Sie duftfreies, entmineralisiertes Wasser für Bügeleisen oder Mineralwasser in Flaschen (aus dem Supermarkt). Nicht alle Mineralwässer sind geeignet.

DE

EINSETZEN DES ANTI-KALKFILTERS

HINWEIS: Wenn der Anti-Kalkfilter (14) nicht eingesetzt oder nicht richtig eingesetzt ist, funktioniert das Produkt nicht.

Öffnen Sie die Filterklappe (2).

Entnehmen Sie den Anti-Kalkfilter (14) aus seiner Hülle.

Entfernen Sie die roten Schutz-Gummipads vom Anti-Kalkfilter (14).

Setzen Sie den Anti-Kalkfilter (14) in das Gehäuse ein und drücken Sie ihn fest in Position [Abb. B].

Schließen Sie die Filterklappe (2).

HINWEIS: Beim ersten Gebrauch des Bügeleisens, oder immer wenn der Filter ersetzt wird, ist beim Drücken der Dampftaste (13) ein leichtes Brummen zu hören und das Bügeleisen erzeugt keinen Dampf.

Dieses Phänomen ist vollkommen normal und wird durch das Füllen des Anti-Kalkfilters verursacht. Halten Sie die Dampftaste (13) etwa 1 Minute lang gedrückt, bis das Brummen aufhört und das Bügeleisen beginnt, Dampf abzugeben.



Sortieren Sie die Wäsche nach den internationalen Symbolen auf dem Etikett; falls diese fehlt, sortieren Sie nach der Art des Materials.

Beginnen Sie mit dem Bügeln der Kleidungsstücke, die niedrigste Temperatur erfordern.

EINSTELLEN DER DAUER DES ANTI-KALKFILTERS

Nach dem Einsetzen des Anti-Kalkfilters können Sie seine Dauer auf Basis der Härte des Wassers einstellen, das zum Bügeln verwendet wird.

DE

Schalten Sie den EIN/AUS-Schalter (5) auf EIN. Anzeigelicht 8I (entspricht der Baumwolltemperatur) schaltet sich ein und das Bügeleisen beginnt mit dem Aufheizen. In dieser Phase können Sie die Dauer des Anti-Kalkfilters einstellen.

Wenn das verwendete Wasser ziemlich hart ist (z. B. von 9 °f bis 18 °f), ist keine Änderung erforderlich, da die Filterdauer bereits auf «Set filter 1» eingestellt ist.

Wenn das Wasser weich ist (z. B. bis 8 °f), stellen Sie die Dauer folgendermaßen auf «Set filter 2»:

1. Drücken Sie Taste 8B wenigstens 2 Sekunden.
2. Das Bügeleisen gibt einen Ton ab und die Anzeigelicht Set Filter 1 (8A) schaltet sich ein. Gleichzeitig schaltet sich das Anzeigelicht für die gewählte Temperatur (8E, 8F, 8I oder 8H) aus.
3. Zum Ändern der Einstellung der Filter kurz die Taste 8B drücken. Die Anzeigeluchte «Set Filter 2» (8C) schaltet sich nun ein.

Zum Bestätigen die Taste 8B wenigstens 1 Sekunde gedrückt halten. Das Bügeleisen gibt einen Ton ab und die Anzeigelicht «Set Filter 2» (8A) schaltet sich aus. Dies bedeutet, dass die Dauereinstellung korrekt eingestellt wurde. Die zuvor gewählte Temperatur-Anzeigeluchte schaltet sich nun automatisch blinkend wieder ein.

Warten Sie, bis das Licht zu blinken aufhört, bevor Sie das Bügeleisen verwenden.

GEBRAUCH



WARNUNG! Dieses Gerät darf nicht verwendet werden, wenn es hinunterfallen gelassen wurde, sichtbare Beschädigungen vorhanden sind oder wenn Wasser ausrinnt.



WARNUNG! Gießen Sie KEINE Verdünnungsmittel, Duftflüssigkeiten oder Entkalkungsmittel in den Behälter, da die Verwendung dieser Substanzen das Produkt beschädigen kann.



WARNUNG! Kein Wasser aus Trocknern, Klimaanlage, Wäschetrocknern, gefiltertes Wasser mit Wasserenthärter und Regenwasser verwenden.

Das Reservoir kann etwas Wasser enthalten, wenn jedes Produkt getestet wird, bevor es auf den Markt gebracht wird.

BEFÜLLUNG DES BEHÄLTERS

Prüfen Sie, ob das Stromversorgungskabel mit Stecker (7) in die Steckdose eingesteckt ist.

Öffnen Sie den Wassereinfülldeckel (1).

Wasser sehr langsam in den Tank (3) gießen, um ein Überlaufen zu vermeiden.





Den angegebenen maximalen Füllstand nicht überschreiten.
Schließen Sie den Wassereinfülldeckel (1).

AUSWÄHLEN DES BÜGELPROGRAMMS

Netz Kabel mit Stecker (7) in die Steckdose stecken.
Schalten Sie den EIN/AUS-Schalter (5) auf EIN.

Die Anzeigeleuchte des BAUMWOLLE/LEINEN-Programms (8l) blinkt und zeigt an, dass das Bügeleisen aufheizt.

Drücken Sie die Programmauswahl Taste (8B), um das gewünschte Programm auszuwählen.

Die Plattentemperatur-LED (11) zeigt an, dass sich das Bügeleisen erwärmt.

Warten Sie, bis die Anzeigeleuchte des gewählten Programms zu blinken aufhört, bevor Sie zu bügeln beginnen.

Es wird empfohlen, dass Sie ein Tuch zwischen das Bügeleisen und den Stoff legen, wenn Sie das Bügeleisen zum ersten Mal benutzen.

Bevor Sie mit dem Bügeln beginnen, richten Sie einen Dampfstrahl auf das Tuch, indem Sie das Bügeleisen leicht anheben, so dass restliches Kondenswasser herauskommt.

Stoffe mit den folgenden Symbolen dürfen nicht gebügelt werden: 

BÜGELN MIT DAMPF

Wählen Sie das gewünschte Programm mit der Taste 8g.

Das Bügeleisen schaltet automatisch auf den STANDARD-Dampfmodus. Zum Auswählen des ECO-Modus drücken Sie die Dampfauswahl Taste (8b).

Drücken Sie die Dampftaste (13), um mit Dampf zu bügeln.

Die Bügelseitentemperatur-LED blinkt während des Bügelns intermittierend, wodurch angezeigt wird, dass die gewählte Temperatur beibehalten wird.

BÜGELN OHNE DAMPF (TROCKEN)

Wenn Sie ohne Dampf bügeln möchten, nicht die Dampftaste (13) drücken.

DAMPFSTOSS

Mit dieser Funktion liefert das Produkt kontinuierlich Dampf.

Um die Funktion "Dampfstoß" zu aktivieren, drücken Sie schnell dreimal die Dampftaste (13).

Um die Funktion "Dampfstoß" zu deaktivieren, drücken Sie die Dampftaste (13) erneut.

EXKLUSIVE PATENTIERTE GEWELLTE BÜGELSOHLE

Die exklusive gewellte Bügelsohle, ein Patent von Imetec, hat eine spezielle hart-eloxierte Beschichtung, die der Sohlenoberfläche ein satiniertes Aussehen verleiht. Dieses Beschichtungsmaterial sorgt für hohe Kratzbeständigkeit und der Welleneffekt ermöglicht, schnell über die Gewebe zu gleiten, während der Dampf darin gehalten wird und die Fasern sofort ausdehnt. So wird der Stoff schnell und leicht gebügelt.

ENDE DER NUTZUNG

Betätigen Sie den EIN/AUS-Schalter (5), um das Gerät auszuschalten.

Netz Kabel mit Stecker (7) aus der Steckdose ziehen.

Warten Sie, bis das Produkt vollständig abgekühlt ist, bevor Sie es einräumen.



i HINWEIS: Wenn das Gerät mehrere Wochen nicht benutzt wird, warten Sie, bis das Gerät vollständig abgekühlt ist, bevor Sie den Wasserbehälter gemäß den Anweisungen im entsprechenden Kapitel vollständig entleeren.

Wenn das Gerät wieder eingeschaltet wird, befüllen Sie den Behälter wie im entsprechenden Kapitel angegeben.

ENTLEEREN DES BEHÄLTERS

DE

Betätigen Sie den EIN/AUS-Schalter (5), um das Gerät auszuschalten.

Netzkabel mit Stecker (7) aus der Steckdose ziehen.

Warten Sie, bis das Produkt vollständig abgekühlt ist.

Öffnen Sie den Wassereinfülldeckel (1).

Kippen Sie den Boden des Gerätes so, dass das gesamte Wasser im Tank (3) abfließt.

Schließen Sie den Wassereinfülldeckel (1).

Das Gerät weglegen.

PFLEGE UND AUFBEWAHRUNG

ERSETZEN DES ALTEN ANTI-KALKFILTERS

i HINWEIS: Der gebrauchte Anti-Kalkfilter (14) kann Wassertropfen enthalten.

Legen Sie ein Tuch unter den Anti-Kalkfilter, um zu vermeiden, dass diese Tropfen auf den Boden fallen.

ZEROCALC KALKSCHUTZSYSTEM

Ersetzen Sie den Anti-Kalkfilter (14), wenn das Anzeigelicht für den Filterwechsel (8A oder 8C) zu blinken beginnt und das Bügeleisen ein Warnsummen abgibt.

Zum Ersetzen des alten Anti-Kalkfilters gehen Sie folgendermaßen vor:

Öffnen Sie die Filterklappe (2).

Entnehmen Sie den Anti-Kalkfilter (14) aus seiner Hülle.

Entfernen Sie die roten Schutz-Gummipads vom Anti-Kalkfilter (14).

Setzen Sie den Anti-Kalkfilter (14) in das Gehäuse ein und drücken Sie ihn fest in Position [Abb. B].

Schließen Sie die Filterklappe (2).

Halten Sie die Taste 8B wenigstens 1 Sekunde gedrückt.

Das Bügeleisen gibt einen Ton ab und das Anzeigelicht (8A oder 8B) schaltet sich aus.

Das Bügeleisen ist nun für die Verwendung bereit.

i HINWEIS: Beim ersten Gebrauch des Bügeleisens, oder immer wenn der Filter ersetzt wird, ist beim Drücken der Dampftaste (13) ein leichtes Brummen zu hören und das Bügeleisen erzeugt keinen Dampf.

Dieses Phänomen ist vollkommen normal und wird durch das Füllen des Anti-Kalkfilters verursacht. Halten Sie die Dampftaste (13) wenigstens 1 Minute lang gedrückt, bis das Brummen aufhört und das Bügeleisen beginnt, Dampf abzugeben.

i HINWEIS: Das elektronische System verändert die Dampfabgabe, um die Lebensdauer des Produkts zu gewährleisten. Der Anti-Kalkfilter (14) muss so rasch wie möglich ersetzt werden. Falls der Anti-Kalkfilter (14) nicht ausgetauscht wird, führt dies zum Verfall der Gewährleistung.

REINIGUNG



WARNUNG! Stellen Sie sicher, dass der Stecker von der Steckdose getrennt ist und die Bügeleisensole vollständig abgekühlt ist, bevor Sie das Bügeleisen reinigen.

Betätigen Sie den EIN/AUS-Schalter (5), um das Gerät auszuschalten.

Netzkabel mit Stecker (7) aus der Steckdose ziehen.

Warten Sie, bis das Bügeleisen vollständig abgekühlt ist.

Stärkeablagerungen oder Rückstände auf der Oberfläche des Bügeleisens (12) mit einem feuchten Tuch und einem nicht scheuernden flüssigen Reinigungsmittel entfernen.

Kunststoffteile mit einem feuchten Tuch reinigen.

Anschließend mit einem trockenen Tuch abwischen.

AUFBEWAHRUNG

Falten Sie Einzelschlauch (10) in die Hälfte, lassen Sie dabei das Bügeleisen auf seinem Ständer (9) ruhen [Abb. C].

Legen Sie den gefalteten Einzelschlauch in die Vertiefung (4) und lassen Sie ihn in die Spezialklammer gleiten.

Führen Sie den Einzelschlauch (10) entlang der gesamten Kabelvertiefung (4).

Führen Sie den Einzelschlauch (10) hinter die zweite Klammer ein [Abb. D].



WARNUNG! Brandgefahr. Das Gerät vor dem Verräumen vollständig erkalten lassen.

PROBLEME UND LÖSUNGEN

Dieses Kapitel beschreibt die häufigsten Probleme, die bei der Verwendung des Geräts auftreten können. Wenn die Probleme mit den folgenden Informationen nicht gelöst werden können, wenden Sie sich bitte an das autorisierte Kundendienstzentrum.

Problem	Mögliche Ursache	Lösung
Kalk auf der gewellten Bügelsole.	Kalk hat sich nach der Verwendung des Bügeleisens abgelagert.	Lassen Sie das Bügeleisen abkühlen. Reinigen Sie dann die Sohle mit einem Scheuerschwamm (wie zum Reinigen von Geschirr).
Es sind kleine Kratzer oder kleine Risse auf der Sohle.	Das Aussehen ist das Ergebnis der hart-eloxierten Oberfläche.	Dies ist eine spezielle Produkteigenschaft, durch die die Bügelsole sehr kratzbeständig wird.
Die Platte (12) bleibt kalt oder erwärmt sich nicht.	Es gibt keine Stromversorgung.	Prüfen Sie, ob der Netzkabelstecker (7) richtig eingesteckt ist oder versuchen Sie, ihn in eine andere Steckdose zu stecken.
Die Plattentemperatur-LED (11) geht an und aus.	Normale Vorgehensweise.	Das Ein- und Ausschalten der Plattentemperatur-Kontroll-LED (11) zeigt die Aufheizphase des Bügeleisens an. Die LED erlischt, sobald die eingestellte Temperatur erreicht ist.

Es wird nur wenig oder gar kein Dampf abgegeben.	Im Behälter (3) ist nicht genügend Wasser vorhanden.	Füllen Sie den Behälter (3).
	Der Anti-Kalkfilter (14) ist nicht mehr wirksam.	Wenn der Anti-Kalkfilter (14) nicht mehr wirksam ist, verändert das elektronische System die Dampfabgabe, um die Lebensdauer des Produkts zu erhalten. Prüfen Sie, dass das Filterwechsel-Anzeigelicht (8) und das akustische Signal EIN sind. Ersetzen Sie dann den Filter wie im betreffenden Absatz erklärt.
	Der Anti-Kalkfilter (14) ist nicht richtig eingesetzt.	Überprüfen Sie den Einbauvorgang des Anti-Kalkfilters wie im entsprechenden Abschnitt beschrieben.
Die Verunreinigungen, die aus den Dampföchern kommen, beflecken die Kleidung.	Chemische Zusätze, parfümierte Flüssigkeiten oder Entkalkungsmittel werden verwendet.	Diese Substanzen schädigen das Produkt: dem Wasser im Behälter keine Zusätze hinzufügen.
	Stärke wird verwendet.	Sprühen Sie die Stärke immer auf die Rückseite des Stoffes.
Verunreinigungen oder Kalkstücke treten aus der Sohle aus.	Mögliche Kalkrückstände im Bügeleisen.	Verwenden Sie ein feuchtes Tuch, um die Verunreinigungen zu entfernen, die sich auf der Sohle abgelagert haben.
Wasser läuft aus der Platte aus.	Plattentemperatur (16) zu niedrig durch zu häufiges Drücken der Dampfaste (17).	Lassen Sie etwas längere Intervalle zwischen den Dampfstrahlen zu.
	Der Temperatur-Einstellknopf (13) ist auf eine zu niedrige Temperatur eingestellt.	Drehen Sie den Temperatur-Einstellknopf (13) in eine Position ab 2 Punkten aufwärts.
	Der Dampfeinstellknopf (10) ist nicht auf die Einstellung gestellt, die zu der mit dem Temperatur-Einstellknopf (13) gewählten Einstellung passt.	Drehen Sie den Dampfeinstellknopf (10) auf die Einstellung, die zu der mit dem Temperatur-Einstellknopf (13) gewählten Einstellung passt.
Die 4 Temperatur-Einstelllichter blinken gleichzeitig und das Bügeleisen funktioniert nicht.	Type 1 Fehler im elektronischen Temperatursystem.	Schalten Sie aus und dann wieder ein. Wenn die Störung bestehen bleibt, wenden Sie sich an den Kundendienst.
Alle 8 Lichter blinken gleichzeitig und das Bügeleisen funktioniert nicht.	Type 2 Fehler im elektronischen Temperatursystem.	Schalten Sie aus und dann wieder ein. Wenn die Störung bestehen bleibt, wenden Sie sich an den Kundendienst.

ENTSORGUNG



Die Verpackung des Produktes besteht aus wiederverwertbaren Materialien. Die Verpackung entsprechend den Umweltschutzbestimmungen entsorgen.



Gemäß Richtlinie 2012/19/EU über Elektro- und Elektronik-Altgeräte (WEEE) weist das Symbol der durchgestrichenen Abfalltonne auf dem Gerät oder auf seiner Verpackung darauf hin, dass das Produkt am Ende seiner Nutzungsdauer von anderen Abfällen getrennt gesammelt werden muss.

Der Nutzer muss daher das Gerät am Ende der Lebensdauer entsprechenden Abfallsammelstellen für Elektro- und Elektronikabfälle übergeben. Alternativ dazu kann das Gerät, das entsorgt werden soll, dem Händler bei Erwerb eines neuen gleichwertigen Produktes übergeben werden. Bei Händlern von Elektronikprodukten mit Verkaufsflächen von mindestens 400 m² ist es überdies möglich, elektronische Produkte mit einer Größe von weniger als 25 cm, die entsorgt werden müssen, ohne Kaufzwang kostenfrei abzugeben. Eine ordnungsgemäße Mülltrennung für das Recycling, die Aufbereitung und die Entsorgung des Altgerätes unter Einhaltung des Umweltschutzes trägt zur Vermeidung möglicher negativer Auswirkungen auf die Umwelt und die Gesundheit bei und fördert die Wiederverwendung bzw. das Recycling der Materialien, aus denen das Gerät besteht.

DE

KUNDENDIENST UND GARANTIE

Für das Gerät wird für einen Zeitraum von zwei Jahren ab Lieferdatum Gewährleistung geboten. Dieses Datum gilt als Quittungs-/Rechnungsdatum (sofern es gut lesbar ist), es sei denn, der Käufer kann nachweisen, dass die Lieferung zu einem späteren Zeitpunkt erfolgt ist.

Im Fall eines bereits zum Zeitpunkt der Lieferung bestehenden Produktmangels wird die kostenfreie Reparatur oder der Austausch des Gerätes garantiert, es sei denn eine der beiden Lösungen erweist sich gegenüber der anderen als unverhältnismäßig. Der Käufer ist dafür verantwortlich, ein autorisiertes Kundendienstzentrum innerhalb von zwei Monaten nach Entdeckung über den Mangel zu informieren.

Die Garantie deckt keine Teile, die aus folgenden Gründen mangelhaft sind:

- a. Transportschäden oder Schäden durch zufälliges Herunterfallen,
- b. falsche Installation oder unzureichende elektrische Anlage,
- c. Reparaturen oder Änderungen durch nicht befugtes Personal,
- d. mangelnde oder unrichtige Pflege und Reinigung,
- e. Produkte und/oder Produktteile, die einem Verschleiß und/oder Verbrauchsmaterial unterliegen, einschließlich der reduzierten Betriebszeit der Batterien (falls installiert) aufgrund der Verwendung oder des Alters,
- f. Nichteinhaltung der Gebrauchsanweisungen des Geräts, Fahrlässigkeit oder Nachlässigkeit beim Gebrauch,
- g. das verwendete Wasser unterscheidet sich von dem im Handbuch beschriebenen,
- h. Lösungsmittel, duftende Flüssigkeiten oder Entkalkungsmittel verwendet werden,
- i. Plattenschäden, die durch das Bügeln ungeeigneter Stoffe oder durch ungenügende Temperaturen für das Gewebe verursacht werden.

Obige Liste dient nur als Beispiel; sie ist nicht vollständig, da diese Garantie keinesfalls Umstände abdeckt, die nicht auf Herstellungsfehler zurückzuführen sind.



Darüber hinaus gilt diese Garantie nicht bei unsachgemäßer Verwendung des Geräts oder bei gewerblicher Verwendung.

Es kann keine Haftung für Verletzungen oder Schäden übernommen werden, die direkt oder indirekt an Personen, Sachen oder Haustieren infolge der Nichtbeachtung aller in der "Bedienungsanleitung" enthaltenen Anweisungen für die Installation, Verwendung und Wartung des Geräts entstehen können. Dies gilt nicht für Klagen zur Vertragsgarantie gegenüber dem Verkäufer.

Kundendienst

DE

Die Reparatur des Gerätes ist bei einem autorisierten Kundendienstzentrum auszuführen. Wenn für das defekte Gerät eine Garantie besteht, ist es zusammen mit einem Kaufbeleg mit Kauf- oder Lieferdatum an das Kundendienstzentrum zu senden.



INTRODUCCIÓN

Estimado cliente: Gracias por haber elegido nuestro producto. Estamos convencidos de que valorará su calidad y fiabilidad ya que ha sido diseñado y fabricado teniendo como prioridad la satisfacción del cliente. Este manual de instrucciones se ajusta a la norma europea EN 82079.



¡ADVERTENCIA! Instrucciones y advertencias para un uso seguro del aparato.

Antes de utilizar este aparato, lea atentamente las instrucciones de uso, especialmente las notas y advertencias de seguridad, que se deben respetar. Guarde este manual junto con su guía ilustrativa para consultas futuras. Si el aparato se cediera a otro usuario, asegúrese de entregarlo también junto con esta documentación.

ES

① NOTA: en caso de que alguna parte de este manual sea difícil de entender o surjan dudas, antes de utilizar el aparato póngase en contacto con la empresa en la dirección que se indica en la última página.

① NOTA: las personas con visión reducida pueden consultar la versión digital de estas instrucciones de uso en el sitio www.tenactagroup.com

ÍNDICE

Introducción	página 49	Mantenimiento y conservación	página 56
Advertencias de seguridad	página 49	Problemas y soluciones	página 57
Leyenda de los símbolos	página 52	Eliminación al final de su vida útil	página 59
Descripción del aparato y de los accesorios	página 52	Asistencia y garantía	página 59
Preparación	página 53	Guía ilustrativa	página I-II-III-IV
Uso	página 54	Datos técnicos	página IV
Fin del uso	página 55		

ADVERTENCIAS DE SEGURIDAD

- **Al retirar el aparato de su embalaje, asegúrese de que esté intacto y contenga todos sus componentes, tal y como se muestra en la guía ilustrativa y que no presente ningún daño visible. En caso de duda, no utilice el aparato y póngase en contacto con un centro de servicio técnico autorizado.**



¡ADVERTENCIA! Antes de usar el aparato, retire los posibles materiales informativos, como etiquetas, etc.



¡ADVERTENCIA! Riesgo de asfixia.
No deje que los niños jueguen con el embalaje. Mantenga la bolsa de plástico fuera del alcance de los niños.

ES

- Este aparato debe utilizarse exclusivamente para el uso para el cual ha sido diseñado, es decir, como plancha de vapor de descarga libre de uso doméstico. Cualquier otro uso se considera inadecuado y, por tanto, peligroso.
- Antes de conectar el aparato a la red eléctrica, asegúrese de que el voltaje y la frecuencia indicados en los datos técnicos del aparato se correspondan con los de la red eléctrica. Los datos técnicos se encuentran en el aparato o en la unidad de alimentación, si la hay (consulte la guía ilustrativa).
- Este aparato puede ser utilizado por niños a partir de 8 años de edad y personas con discapacidades físicas, sensoriales o mentales o con falta de experiencia y conocimientos, siempre y cuando se encuentren bajo la supervisión de un adulto o hayan recibido las instrucciones pertinentes sobre el uso seguro del aparato y entiendan los riesgos implícitos. Los niños no deben utilizar el aparato como juego. Los niños sin supervisión no deben llevar a cabo tareas de limpieza y mantenimiento.











¡ADVERTENCIA! Mantenga la plancha y el cable de alimentación fuera del alcance de los niños menores de 8 años cuando el aparato esté encendido o en fase de enfriamiento.

- **NO** utilice el aparato con las manos mojadas ni con los pies húmedos o descalzos.
- **NO** tire del cable de alimentación ni del propio aparato para desconectar el enchufe de la toma de corriente.
- **NO** arrastre el aparato ni lo levante por el cable de alimentación.
- **NO** exponga el aparato a la humedad, a los agentes atmosféricos (lluvia, sol, etc.) ni a temperaturas extremas.
- El aparato no debe dejarse sin vigilancia mientras esté conectado a



- la toma de corriente.
- **Desenchufe el aparato de la alimentación eléctrica antes de llevar a cabo operaciones de limpieza o mantenimiento, o si no va a utilizarlo.**
 - **En caso de avería o problemas de funcionamiento del aparato, apáguelo y no lo manipule. Si es necesario repararlo, diríjase únicamente a un centro de asistencia técnica autorizado.**
 - **Para prevenir cualquier riesgo, si el cable de alimentación está dañado, deberá llevarlo a un centro de asistencia técnica autorizado para su sustitución.**
 - **La seguridad eléctrica de este aparato solo puede garantizarse si se dispone de una conexión a tierra adecuada, tal y como lo exigen las normativas vigentes en materia de seguridad eléctrica. Es necesario verificar este requisito de seguridad fundamental antes de conectar el aparato a la toma de corriente. En caso de duda, llame a un técnico competente para que controle minuciosamente la instalación.**
 - **⊗ NO sumerja este aparato en agua u otros líquidos. Para las actividades de limpieza y mantenimiento consulte exclusivamente los apartados específicos de este manual.**
 - **⊗ NO deje este aparato en contacto con materiales y superficies fácilmente inflamables o que puedan estropearse con el calor ni cerca de ellos.**
 - **⊗ NO libere vapor cuando la plancha esté apoyada sobre su base.**
 - **La plancha debe utilizarse y dejarse en reposo sobre una superficie estable.**
 - **Coloque siempre el aparato con el soporte, si lo tuviera, sobre una superficie plana, estable y resistente al calor.**
 - **Cuando coloque la plancha en su correspondiente soporte, asegúrese de que la superficie donde está ubicado dicho soporte sea estable.**
 - **⊗ NO use aditivos químicos, sustancias perfumadas o descalcificadores.**
 - **Debe desconectar el enchufe de la toma antes de llenar el depósito.**
 - **Para obtener más información sobre las características del aparato, consulte el embalaje exterior.**
 - **Utilice el aparato solo con los accesorios suministrados, que forman parte esencial del aparato.**
 - **⊗ NO utilice cables alargadores ni adaptadores.**

LEYENDA DE LOS SÍMBOLOS

	<i>Precaución/Advertencia/ Peligro</i>		<i>Prohibición</i>
	<i>¡Precaución! ¡Advertencia! Superficie caliente</i>		<i>Información</i>
SINTETICI SYNTHETIC	<i>Programa SINT.: para planchar seda y tejidos sintéticos como viscosa y poliéster</i>	SETA/LANA SILK/WOOL	<i>Programa LANA: para planchar tejidos como lana y seda</i>
COTONE/LINO COTTON/LINEN	<i>Programa ALGODÓN/ LINO: para planchar tejidos como algodón y lino</i>	MAX	<i>Programa MAX: para planchar tejidos difíciles</i>
MAX 2,5 L	<i>Nivel máximo de llenado</i>		<i>Llenado de agua</i>
	<i>Posición ON</i>	ECO	<i>Programa vapor ECO</i>
	<i>Posición OFF</i>	STANDARD	<i>Programa vapor ESTÁNDAR</i>
	<i>Botón de selección de la temperatura</i>	SET FILTER 1	<i>Duración de los filtros antical para agua bastante dura</i>
	<i>Botón de selección para el programa de vapor y/o el programa de configuración del filtro antical</i>	SET FILTER 2	<i>Duración de los filtros antical para agua blanda</i>

DESCRIPCIÓN DEL APARATO Y DE LOS ACCESORIOS

Consulte la guía ilustrativa en la página I para comprobar el contenido del paquete.

- | | |
|---|--|
| 1. Tapa de la abertura de llenado de agua | 8 f. Luz indicadora programa SINT. |
| 2. Tapa del filtro | 8 g. Botón selección programa P |
| 3. Depósito | 8 h. Luz indicadora programa LANA |
| 4. Ranura del cable | 8 i. Luz indicadora programa ALGODÓN/LINO |
| 5. Encendido/apagado | 8 j. Programa vapor ESTÁNDAR |
| 6. Datos técnicos | 9. Base de la plancha |
| 7. Cable de alimentación con enchufe | 10. Monotubo |
| 8. Panel de control | 11. Indicador de control de temperatura de la
placa |
| 8 a. Luz indicadora de sustitución del filtro | 12. Placa de la plancha |
| 8 b. Botón de selección del vapor | 13. Botón de solicitud de vapor |
| 8 c. Luz indicadora de sustitución del filtro | 14. Filtro antical (x3) |
| 8 d. Programa vapor ECO | |
| 8 e. Luz indicadora programa MAX | |

PREPARACIÓN

TIPO DE AGUA



ADVERTENCIA: TIPO DE AGUA QUE HAY QUE USAR

Este producto está diseñado para funcionar con agua del grifo bastante dura (hasta 18 °f).

Para obtener información sobre la dureza del agua, póngase en contacto con su compañía de suministro de agua.

Si se utiliza agua bastante dura (es decir, de 9°f a 18°f), el filtro debe configurarse con la duración 1 (luz indicadora 8A); lo que permite unas 25 horas de planchado antes de tener que sustituirlo.

En caso de agua blanda (es decir, hasta 8°f), el filtro puede configurarse con la duración 2 (luz indicadora 8C), lo que permite unas 40 horas de planchado antes de tener que sustituirlo.

Si el agua es dura (es decir, de 18°f a 30°f), se aconseja utilizar agua del grifo diluida con agua desmineralizada no perfumada para planchas (1:1) para obtener un valor <18°f, que le permita poner el filtro en duración 1 (luz indicadora 8A).

En caso de agua muy dura (es decir, >30°f), utilice agua desmineralizada no perfumada para planchas o agua mineral embotellada (disponible en supermercados). Preste atención, porque no todas las aguas minerales son adecuadas.

ES

INTRODUCCIÓN DEL FILTRO ANTICAL

i NOTA: Si el filtro antical (14) no se introduce o se introduce incorrectamente, el producto no funciona.

Abra la tapa del filtro (2).

Extraiga el filtro antical (14) de su envoltura.

Quite los protectores de goma roja del filtro antical (14).

Introduzca el filtro antical (14) en su alojamiento y presione firmemente para encajarlo en su sitio [Fig. B].

Cierre la tapa del filtro (2).

i NOTA: Cuando se utiliza la plancha por primera vez o cuando se sustituye el filtro, al pulsar el botón de solicitud de vapor (13), se oirá un ligero zumbido y la plancha no generará vapor.

Esto es absolutamente normal y se debe al llenado del filtro antical. Mantenga pulsado el botón de solicitud de vapor (13) aproximadamente durante 1 minuto, hasta que el zumbido se detenga y la plancha empiece a emitir vapor.



Ordene sus prendas según los símbolos internacionales que se muestran en las etiquetas. En caso de que estos símbolos no aparezcan, organice la ropa según el tipo de material.

Empiece planchando las prendas que requieran la temperatura más baja.

CONFIGURACIÓN DE LA DURACIÓN DEL FILTRO ANTICAL

Después de introducir el filtro antical, puede programar su duración en función de la dureza del agua utilizada para planchar.

Ponga el interruptor de encendido/apagado (5) en ON. La luz indicadora 8I (que corresponde a la temperatura del algodón) se enciende y la plancha empezará a calentarse. En esta fase, puede configurar la duración de los filtros antical.

ES Si el agua utilizada es bastante dura (por ej. de 9°f a 18°f), no se requiere ninguna modificación ya que la duración del filtro ya está programada en «Configuración filtro 1».

Si el agua es blanda (por ej., hasta 8°f), configure la duración en «Configuración filtro 2» de la manera siguiente:

1. Pulse el botón 8B durante 2 segundos como mínimo.
2. La plancha emitirá un sonido y se encenderá la luz indicadora (8A) de «Configuración filtro en 1». Al mismo tiempo, la luz indicadora de la temperatura seleccionada (8E, 8F, 8I o 8H) se apagará.
3. Para modificar la configuración de los filtros, presione brevemente el botón 8B. Ahora, se encenderá la luz indicadora (8C) de «Configuración Filtro 2».

Para confirmar, mantenga el botón 8B pulsado al menos durante 1 segundo. La plancha emitirá un sonido y se apagará la luz indicadora (8C) de «Configuración filtro 2». Esto significa que la duración se ha programado correctamente. La luz indicadora de la temperatura seleccionada previamente se volverá a encender automáticamente de forma intermitente.

Espera a que la luz deje de parpadear antes de usar la plancha.

USO



¡ADVERTENCIA! Este aparato no debe utilizarse en caso de caída, si presenta señales de daños visibles o si pierde agua.



¡ADVERTENCIA! NO introduzca diluyentes químicos, líquidos perfumados ni sustancias descalcificadoras en el depósito: el uso de estas sustancias puede dañar el producto.



¡ADVERTENCIA! No utilice el agua de secadores, climatizadores, secadoras, agua filtrada con ablandadores o agua de lluvia.

El depósito puede contener agua debido a que todos los productos se prueban antes de su comercialización.

LLENADO DEL DEPÓSITO

Compruebe que el cable de alimentación con enchufe (7) se haya desenchufado de la toma de corriente. Abra la tapa de la abertura de llenado de agua (1).

Vierta agua en el depósito (3) muy lentamente para evitar el desbordamiento.

NO supere el nivel máximo de llenado indicado.

Cierre la tapa de la abertura de llenado de agua (1).



SELECCIÓN DEL PROGRAMA DE PLANCHADO

Conecte el cable de alimentación con enchufe (7) en la toma de corriente.

Ponga el interruptor de encendido/apagado (5) en ON.

La luz indicadora del programa ALGODÓN/LINO (8I) parpadeará, para indicar que la plancha se está calentando.

Pulse el botón de selección del programa (8B) para seleccionar el programa requerido.

El encendido del indicador de control de la temperatura de la placa (11) indica que la plancha se encuentra en fase de calentamiento.

Espere a que la luz indicadora del programa seleccionado deje de parpadear antes de empezar a planchar.

Para el primer planchado es aconsejable colocar un paño entre la plancha y el tejido que se va a planchar. ES

Antes de empezar a planchar, dirija un chorro de vapor hacia el paño, manteniendo la plancha ligeramente elevada para facilitar la salida de la condensación residual.

Los tejidos con los siguientes símbolos no se pueden planchar: 

PLANCHADO CON VAPOR

Seleccione el programa que desee utilizando el botón 8g.

La plancha utilizará automáticamente el modo de vapor ESTÁNDAR. Para seleccionar el modo ECO, pulse el botón de selección del vapor (8b).

Presione el botón de solicitud de vapor (13) para planchar con vapor.

Durante el planchado, el indicador de control de la temperatura de la placa se enciende a intervalos, para indicar que se mantiene la temperatura seleccionada.

PLANCHADO SIN VAPOR (EN SECO)

Si desea planchar sin vapor, no pulse el botón de activación del vapor (13).

GOLPE DE VAPOR

Con esta función, el producto suministra vapor continuamente.

Para activar la función "Golpe de vapor", pulse rápidamente el botón de solicitud de vapor (13) tres veces.

Para desactivar la función "Golpe de vapor", vuelva a pulsar el botón de solicitud de vapor (13).

PLACA ONDULADA PATENTADA EXCLUSIVA

La exclusiva placa ondulada patentada por Imetec tiene un recubrimiento especial de anodizado duro que confiere un aspecto satinado a la superficie de la placa. El material de este revestimiento la hace muy resistente a los arañazos y el efecto ondulado le permite deslizarse rápidamente sobre el tejido mientras retiene el vapor, estirando las fibras de inmediato y facilitando el planchado del tejido.

FIN DEL USO

Para apagar el producto ponga en OFF el interruptor de apagado y encendido (5).

Desconecte el cable de alimentación con el enchufe (7) de la toma de corriente.

Deje que el producto se enfríe por completo antes de guardarlo.

ⓘ NOTA: En caso de no utilizar el aparato durante varias semanas, espere a que el aparato esté totalmente frío y vacíe completamente el depósito de agua siguiendo las instrucciones del apartado correspondiente.

Cuando vuelva a encender el aparato llene de nuevo el depósito del agua, tal como se indica en el apartado específico.

VACIADO DEL DEPÓSITO

Para apagar el producto ponga en OFF el interruptor de apagado y encendido (5).
Desconecte el cable de alimentación con el enchufe (7) de la toma de corriente.
Espere a que el producto se enfríe por completo.
Abra la tapa de la abertura de llenado de agua (1).
Incline la base del aparato para que salga toda el agua del depósito (3).
Cierre la tapa de la abertura de llenado de agua (1).
Guarde el aparato.

MANTENIMIENTO Y CONSERVACIÓN

SUSTITUCIÓN DEL FILTRO ANTICAL USADO

ⓘ NOTA: El filtro antical (14) usado puede contener gotas de agua.
Coloque un paño debajo del filtro antical para evitar que las gotas caigan al suelo.

SISTEMA ANTICAL ZEROCALC

Sustituya el filtro antical (14) cuando empiece a parpadear el indicador luminoso de cambio de filtro (8A o 8C) y la plancha emita un zumbido de advertencia.
Para cambiar el filtro antical usado, proceda de la manera siguiente:
Abra la tapa del filtro (2).
Extraiga el filtro antical (14) de su envoltura.
Quite los protectores de goma roja del filtro antical (14).
Introduzca el filtro antical (14) en su alojamiento y presione firmemente para encajarlo en su sitio [Fig. B].
Cierre la tapa del filtro (2).
Mantenga pulsado el botón 8B al menos durante 1 segundo.
La plancha emitirá un sonido y se apagará la luz indicadora (8A o 8C).
La plancha ya está lista para utilizarla.

ⓘ NOTA: Cuando se utiliza la plancha por primera vez o cuando se sustituye el filtro, al pulsar el botón de solicitud de vapor (13), se oirá un ligero zumbido y la plancha no generará vapor.
Esto es absolutamente normal y se debe al llenado del filtro antical. Mantenga pulsado el botón de solicitud de vapor (13) al menos durante 1 minuto, hasta que el zumbido se detenga y la plancha empiece a emitir vapor.

ⓘ NOTA: el sistema electrónico modifica la emisión de vapor para proteger la vida útil del producto. El filtro antical (14) debe sustituirse lo antes posible.
En caso de no sustituir el filtro antical (14), la garantía quedará anulada.

LIMPIEZA



¡ADVERTENCIA! Antes de realizar cualquier operación de limpieza de la plancha, asegúrese de que el aparato no esté enchufado a la toma de corriente y de que la placa se haya enfriado completamente.

Para apagar el producto ponga en OFF el interruptor de encendido/apagado (5).

Desconecte el cable de alimentación con el enchufe (7) de la toma de corriente.

Espere hasta que la plancha se enfríe por completo.

Elimine las posibles incrustaciones o residuos de almidón o apresto presentes en la superficie de la base de la plancha (12) con un paño húmedo y con un detergente líquido no abrasivo.

Limpie las piezas de plástico con un paño húmedo.

Luego seque con un paño seco.

ALMACENAMIENTO

Doble el monotubo por la mitad (10) con la plancha apoyada en su soporte (9) [Fig. C].

Introduzca el monotubo plegado en la cavidad (4), introduciéndolo dentro de la abrazadera especial.

Introduzca el monotubo (10) a lo largo de todo el alojamiento del cable (4).

Introduzca el monotubo (10) detrás de la segunda abrazadera [Fig. D].

ES



¡ADVERTENCIA! Riesgo de incendio. Deje que el aparato se enfríe por completo antes de volver a guardarlo.

PROBLEMAS Y SOLUCIONES

En este capítulo se detallan los problemas más frecuentes vinculados al uso del aparato. En caso de no poder resolver los problemas con la información siguiente, póngase en contacto con el Centro de Asistencia Autorizado.

Problema	Posible causa	Solución
Cal en la placa ondulada.	Se ha depositado cal después de utilizar la plancha.	Deje que la plancha se enfríe. A continuación, limpie la placa con un estropajo (como el que se utiliza para lavar los platos).
La placa presenta pequeñas marcas o grietas.	El aspecto es el resultado de la superficie de anodizado duro especial.	Es una característica especial del producto, que hace que la placa sea muy resistente a los arañazos.
La placa de la plancha (12) sigue fría o no se calienta.	No hay alimentación de corriente.	Compruebe que el enchufe del cable de alimentación con el enchufe (7) esté conectado correctamente o pruebe a conectarlo en otra toma.
El indicador luminoso de control de la temperatura de la placa (11) se enciende y se apaga.	Procedimiento normal.	El LED de control de temperatura de la placa (11) se enciende y se apaga para indicar la fase de calentamiento de la plancha. Apenas se alcanza la temperatura programada, el indicador se apaga.

Sale muy poca cantidad de vapor o no sale nada de vapor.	No hay agua suficiente en el depósito (3).	Llene el depósito (3).
	El filtro antical (14) ya no es efectivo.	Cuando el filtro antical (14) ya no es eficaz, el sistema electrónico modifica la emisión de vapor para proteger la vida útil del producto. Compruebe que la luz indicadora (8) del cambio del filtro y la señal acústica estén encendidos y, a continuación, sustituya el filtro como se indica en la sección correspondiente.
	El filtro antical (14) está introducido incorrectamente.	Compruebe el proceso de introducción del filtro antical como se indica en la sección correspondiente.
Las impurezas que salen por los agujeros del vapor manchan las prendas.	Se están utilizando aditivos químicos, líquidos perfumados o sustancias descalcificadoras.	El uso de dichas sustancias daña el producto: no añada aditivos al agua del depósito.
	Se está utilizando almidón.	Rocíe el almidón siempre por el revés del tejido.
De la placa salen impurezas o trozos de cal.	Posible residuo de cal dentro de la plancha.	Utilice un paño húmedo para eliminar las impurezas que se han depositado en la placa.
Sale agua de la placa.	La temperatura de la placa de la plancha (16) es demasiado baja porque se acciona con demasiada frecuencia el botón de solicitud de vapor (17).	Aumente levemente el intervalo entre los chorros de vapor.
	El botón giratorio para regular la temperatura (13) se encuentra en un nivel muy bajo.	Gire el botón de ajuste de la temperatura (13) a una posición a partir de 2 puntos hacia arriba.
	El botón de ajuste del vapor (10) no está situado en el ajuste correspondiente al que se ha seleccionado con el botón de ajuste de la temperatura (13).	Gire el botón de control del vapor (10) hasta la posición correspondiente al que se ha seleccionado con el botón de ajuste de la temperatura (13).
Las 4 luces de ajuste de la temperatura parpadean a la vez y la plancha no funciona.	Fallo de tipo 1 en el sistema electrónico de lectura de la temperatura.	Apague la plancha y vuelva a encenderla. Si el problema persiste, póngase en contacto con el servicio de atención al cliente.
Las 8 luces parpadean a la vez y la plancha no funciona.	Fallo de tipo 2 en el sistema electrónico de lectura de la temperatura.	Apague la plancha y vuelva a encenderla. Si el problema persiste, póngase en contacto con el servicio de atención al cliente.