



User Manual

Upright Freezer

H3F-280*SAAU1

H3F-320*SAAU1

H3F-320*TAAU1

* - Colour code

EN

Haier

Thank you for purchasing a Haier Product.

Please read these instructions carefully before using this appliance. The instructions contain important information which will help you get the best out of the appliance and ensure safe and proper installation, use and maintenance.

Keep this manual in a convenient place so you can always refer to it for the safe and proper use of the appliance.

If you sell the appliance, give it away, or leave it behind when you move house, make sure you also pass this manual so that the new owner can become familiar with the appliance and safety warnings.

Legend



General information and tips



Warning – Important Safety information



Environmental information

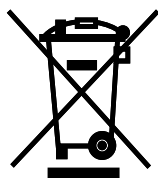

Disposal

Help protect the environment and human health. Put the packaging in applicable containers to recycle it. Help to recycle waste of electrical and electronic appliances. Do not dispose appliances marked with this symbol with the household waste. Return the product to your local recycling facility or contact your municipal office.



Warning!

Risk of injury or suffocation!

Refrigerants and gases must be disposed of professionally. Ensure that the tubing of the refrigerant circuit is not damaged before being properly disposed of. Disconnect the appliance from the mains supply. Cut off the mains cable and dispose of it. Remove the door, the door catch and seals, to prevent children and pets to get closed in the appliance.

| | |
|-------------------------------|----|
| 1 - Safety | 4 |
| 2 - Intended Use | 8 |
| 3 - Product Description | 9 |
| 4 - Control panel | 10 |
| 5 - Use | 11 |
| 6 - Energy saving | 11 |
| 7 - Equipment | 11 |
| 8 - Care and Cleaning | 15 |
| 9 - Troubleshooting | 17 |
| 10 - Installation | 20 |
| 11 - Technical Data | 24 |
| 12 - Customer Service | 25 |

Before switching on the appliance for the first time, read the following safety hints!:



WARNING!

Before first use

- ▶ Make sure there is no transport damage.
- ▶ Remove all packaging and keep out of children's reach.
- ▶ Wait at least six hours before installing the appliance in order to ensure the refrigerant circuit is fully efficient.
- ▶ Handle the appliance always with at least two persons because it is heavy.

Installation

- ▶ The appliance should be placed in a well-ventilated place. Ensure a space of at least 10 cm above and around the appliance.
- ▶ Do not cover air vent openings.
- ▶ Never place the appliance in a damp area or location where it might be splashed with water. Clean and dry water splashes and stains with a soft clean cloth.
- ▶ Do not install the appliance in direct sunlight or in the near of heat sources (e.g. stoves, heaters).
- ▶ Install and level the appliance in an area suitable for its size and use.
- ▶ Keep ventilation openings in the appliance or in the in-built structure clear of obstruction.
- ▶ Make sure that the electrical information on the rating plate agrees with the power supply. If it does not, contact an electrician.
- ▶ The appliance is operated by a 220-240 VAC/50 Hz power supply. Abnormal voltage fluctuation may cause the appliance to fail to start, or damage to the temperature control or compressor, or there may be an abnormal noise when operating. In such case, an automatic regulator shall be mounted.
- ▶ Use a separate earthed socket for the power supply which is easily accessible during cleaning. The appliance must be earthed.
- ▶ **Only for UK:** The appliance's power cable is fitted with 3-cord (grounding) plug that fits a standard 3-cord (grounded) socket. Never cut off or dismount the third pin (grounding). After the appliance is installed, the plug should be accessible.
- ▶ Do not use multi-plug adapters and extension cables.
- ▶ Ensure that the power cable is not trapped by the freezer. Do not step on the power cable.
- ▶ Do not damage the refrigerant circuit.

**WARNING!****Daily use**

- ▶ This appliance can be used by children aged from 8 years and above and persons with reduced physical, sensory or mental capabilities or lack of experience and knowledge if they have been given supervision or instruction concerning use of the appliance in a safe way and understand the hazards involved.
- ▶ Keep away children under 3 years of age from the appliance unless they are constantly supervised.
- ▶ Children shall not play with the appliance.
- ▶ If cool gas or other inflammable gas is leaking in the vicinity of the appliance, turn off the valve of the leaking gas, open the doors and windows and do not unplug a plug in the power cable of the freezer or any other appliance.
- ▶ Notice that the appliance is set for operation at a specific ambient range between 10 and 43 °C. The appliance may not work properly if it is left for a long period at a temperature above or below the indicated range.
- ▶ Do not place unstable articles (heavy objects, containers filled with water) on top of the freezer, to avoid personal injury caused by falling or electric shock caused by contact with water.
- ▶ Open and close the doors only with the handles. The gap between the doors and between the doors and the cabinet is very narrow. Do not extend your hands in these areas to avoid pinching your fingers. Open or close the freezer doors only when there are no children standing within the range of door movement.
- ▶ Do not store or use inflammable, explosive or corrosive materials in the appliance or in the vicinity.
- ▶ Do not store medicines, bacteria or chemical agents in the appliance. This appliance is a household appliance. It is not recommended to store materials that require strict temperatures.
- ▶ Never store liquids in bottles or cans (besides high percentage spirits) especially carbonated beverages in the freezer, as these will burst during freezing.
- ▶ Check the condition of food if a warming in the freezer has taken place.
- ▶ Do not set unnecessarily low temperature in the freezer compartment. Attention: Bottles can burst.



WARNING!

Daily use

- ▶ Do not touch frozen goods with wet hands (wear gloves). Especially do not eat ice lollies immediately after removal from the freezer compartment. There is the risk to freeze or the formation of frost blisters. FIRST aid: keep immediately under running cold water. Do not pull away!
- ▶ Do not touch the inside surface of the freezer when in operation, especially with wet hands. Your hands may freeze onto the surface.
- ▶ Unplug the appliance in the event of a power interruption or before cleaning. Allow at least 5 minutes before restarting the appliance, as frequent starting may damage the compressor.
- ▶ Do not use electrical devices inside the food storage compartments of the appliance, unless they are of the type recommended by the manufacturer.

Maintenance/cleaning

- ▶ Make sure children are supervised if they carry out cleaning and maintenance.
- ▶ Disconnect the appliance from the electrical supply before undertaking any routine maintenance. Allow at least 5 minutes before restarting the appliance, as frequent starting may damage the compressor.
- ▶ Hold the plug, not the cable, when unplugging the appliance.
- ▶ Do not scrape off frost and ice with sharp objects. Do not use sprays, electric heaters like heater, hair dryer, steam cleaners or other sources of heat in order to avoid damage to the plastic parts.
- ▶ Do not use mechanical devices or other means to accelerate the defrosting process, other than those recommended by the manufacturer.
- ▶ Do not spray or flush the appliance during cleaning.
- ▶ Do not use water spray or steam to clean the appliance.
- ▶ If the supply cord is damaged, it must be replaced by the manufacturer, its service agent or similarly qualified persons in order to avoid a hazard.
- ▶ Do not try to repair, disassemble or modify the appliance by yourself. In case of repair please contact our customer service.

Refrigerant gas information



WARNING!

The appliance contains the flammable refrigerant ISOBUTHANE (R600a). Make sure the refrigerant circuit is not damaged during transportation or installation. Leaking refrigerant may cause eye injuries or ignite. If a damage has occurred, keep away open fire sources, thoroughly ventilate the room, do not plug or unplug the power cords of the appliance or any other appliance. Inform the customer service.

In case of eyes get into contact with the refrigerant, rinse immediately it under running water and call immediately the eye specialist.



WARNING!

- ▶ Taking care to avoid causing a fire by igniting flammable material.
- ▶ WARNING: When positioning the appliance, ensure the supply cord is not trapped or damaged.
- ▶ WARNING: Do not locate multiple portable socket-outlets or portable power supplies at the rear of the appliance.
- ▶ Do not store explosive substances such as aerosol cans with a flammable propellant in this appliance.
- ▶ For flammable refrigerants is used in the freezer, please be careful when installing, handling, serving and recycling the appliance.
- ▶ Please contact to the service agent to dispose the appliance because the flammable blowing gas was used.

2.1 Intended Use

"This appliance is intended to be used in household and similar applications such as

- staff kitchen areas in shops, offices and other working environments;
- farm houses and by clients in hotels, motels and other residential type environments;
- bed and breakfast type environments;
- catering and similar non-retail applications.

This appliance is intended for freezing food. It has been designed exclusively for use in dry-interior house-holds. It is not intended for commercial or industrial use. On demand this appliance can be used as fresh food compartment.

Changes or modifications to the device are not allowed. Unintended use may cause hazards and loss of warranty claims.

2.2 Accessories

Check the accessories and literature in accordance with this list:

2.2



Ice tray
(available for
H3F280/320*SAAU1)



Energy
label



Warranty card



Connectivity
Quick Guide



User manual

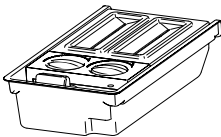

Twist Ice Maker
(available for
H3F-320*TAUU1)

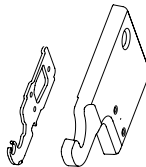

Upper left
hinge for door
reversibility

Upper left
hinge cover

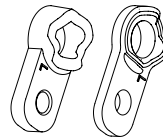

Axe covers



Notice: Differences

Due to technical changes and different models, some of the illustrations in this manual may differ from your model.

Picture of appliance (Fig. 3)

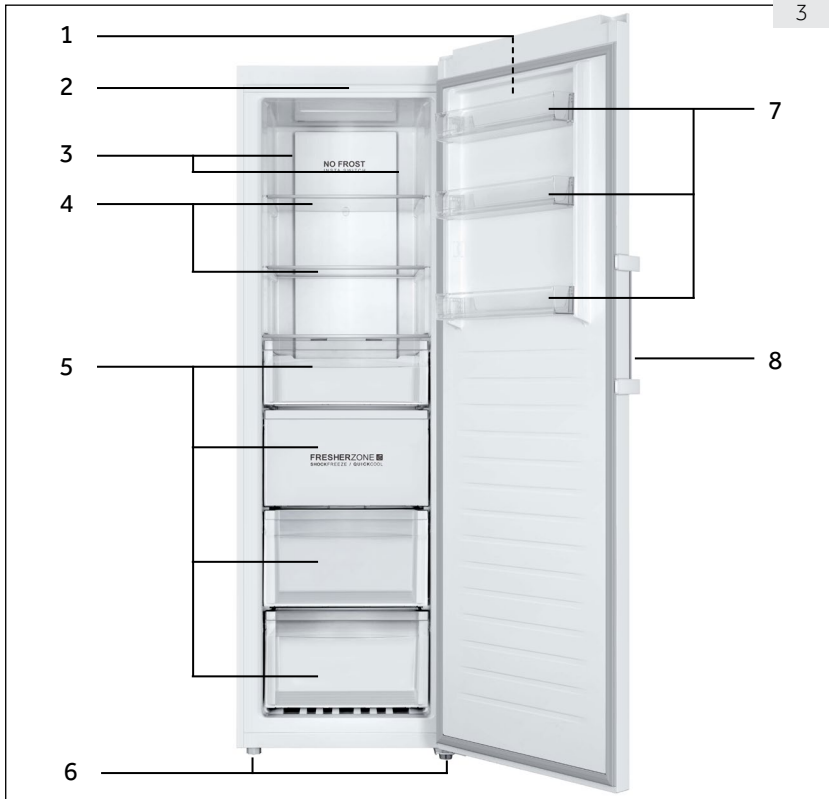

- 1 Control panel
- 2 LED light
- 3 Multi-air flow
- 4 Glass shelves

- 5 Drawers
- 6 Adjustable feet
- 7 Removable door racks
- 8 Door handle

Control panel (Fig. 4)

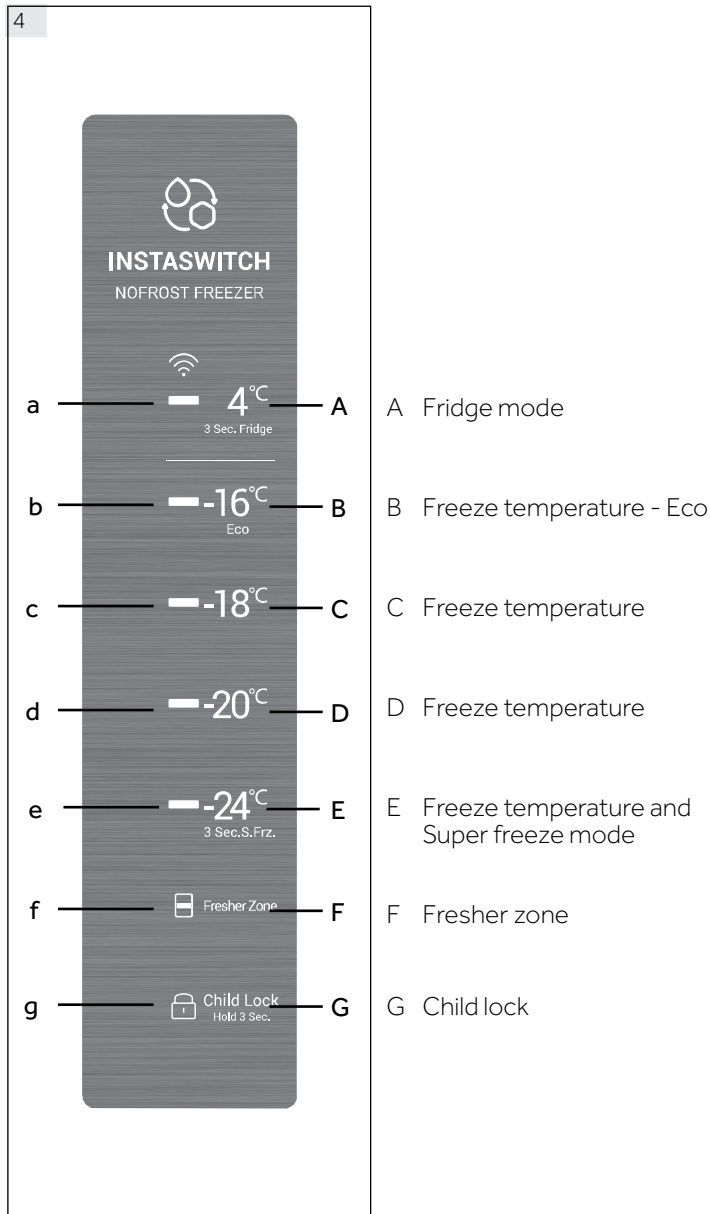

5.1 Before first Use

- ▶ Remove all packaging materials, keep them out of childrens reach and dispose them in an environmentally friendly manner.
- ▶ Clean the inside and outside of the appliance with water and a mild detergent before putting any food in it.
- ▶ After the appliance has been levelled and cleaned, wait for at least 6 hours before connecting it to the power supply. See Section INSTALLATION.
- ▶ Precool the compartment for 2 hours at high settings before loading with food. To do so, please set the temperature to -20°C or -24°C .

5.2 Switching the appliance on /off

The appliance is in operation as soon as it is connected to the power supply.

- ▶ The freezer temperature is automatically set to -18°C . This is the recommended setting and the ideal temperature for frozen goods. If desired, you can change the temperatures manually. Please see ADJUSTING THE TEMPERATURE.

Indicators (a-g) will flash once consecutively. If the door is closed, the display switches off after 30 seconds. The panel lock might be active.



Notice: Presettings

- ▶ The appliance is preset to the recommended temperature of -18°C . Under normal ambient condition you don't need to set a temperature.
- ▶ When the appliance is switched on after being disconnected from the main power supply, it may take up to 12 hours for the correct temperature to be reached.

Empty the appliance before switching off. To switch off the appliance, pull the power cord out off the power socket.

5.3 Standby-mode of display

When the door is closed the display screen turns off automatically 30 seconds after without operation. The display locks automatically. It lights up automatically when touching any button or opening the door.

5.4 Display lock and unlock

Automatic locking

Display is automatically locked after 30 seconds without operation.

Manual locking

When the display is unlocked, press "Child lock" (G) and hold for 3 seconds, after a beep, "Child lock"(g) indicator is light, display is locked. When the display is locked, press "Child lock" (G) and hold for 3 seconds, after a beep, "Child lock"(g) indicator is off, display is unlocked.

**Notice: Display lock**

When display is locked, functions such as temperature setting or super freeze are disabled. When above operation is attempted, Child lock indicator will blink for 3 times, to remind that the display is locked.

5.5 Temperature setting

When display is unlocked, by touching different temperature buttons, different temperature could be set, this process will be accompanied by beeps.

Freeze and Fridge (4°C)(A) mode has big difference in temperature, and is for different food storage. Prior to making any mode change, please make sure to change the food inside the freezer, so that food will not be damaged because of mode change.

5.6 Freeze mode (-16°C to -24°C) (B - E)

When display is unlocked, by touching different freeze temperature buttons, different temperature could be set, indicators on left of the touch button will be light and others will be off. Temperature could be set to "-16°C", "-18°C", "-20°C" and "-24°C".

5.7 Fridge mode(4°C) (A)

When display is unlocked, by touching (4°C) (A) and hold for 3 seconds, indicators "4°C" (a) will be light, the freezer works in fridge mode. After stabilization, temperature is around 4°C.

5.8 Super freeze mode (E)

Super freeze mode is optimal for preserving food nutrition, it could freeze food in less time. Before putting lots of food inside the freezer, activate super freeze function to have lower temperature, to make sure better freeze result.

When display is unlocked, touch and hold (-24°C) (E) for 3 seconds, indicators (b - e) will be light, the freezer works in super freeze mode. To deactivate manually super freeze function, repeat steps above. If not deactivated manually, the function will be deactivated automatically after 50 hours.

If you have a large amount of food to freeze at one time, it is recommended that the function is activated 24 hours before inserting food. Function will stop automatically after 50 hours or manually. Power consumption will increase when this function is on.

**Notice: Super freeze**

In super freeze mode, temperature could not be adjusted. If you do so, super freeze indicator will blink for 3 times to remind that the freezer is in super freeze mode.

5.9 Fresher Zone (F)

In the Freezer mode, FresherZone works as SHOCK FREEZE, the entire zone can be quickly cooled to the freezing temperature.

When temperature is set at -16°C or lower, touch FresherZone button(F), the FresherZone indicator(f) illuminates, then the blast function is activated. When activated, the functions will be automatically deactivated when temperature is reached or after 24 hours. Repeat the operation to deactivate manually.

In the Fridge mode, FresherZone works as QUICKCOOL, the entire zone can be quickly cooled to the freezing temperature.

When temperature is set at 4°C, touch FresherZone button (F), the FresherZone indicator(f) illuminates, then the FresherZone function is activated. When activated, the functions will be automatically deactivated when temperature is reached or after 3 hours. Repeat the operation to deactivate manually.

Deactivate FresherZone before switching from freezer to fridge temperature, or switching from fridge to freezer temperature.

5.10 Eco mode (-16°C) (B)

When display is unlocked, by touching (-16°C) (B) the appliance is set into Eco mode. In this mode the energy consumption is lower, while appropriate freezing performance is still guaranteed. To exit the Eco mode select other temperature.

5.11 Power-off memory

This freezer has power-off memory, settings before power-off will be memorized. When power is back on, freezer will return to settings before power-off and continue to function. Child lock is not memorized, after power back on, display is unlocked.

5.12 Door open alarm

When freezer is kept open for more than 1 minute, beeper will make 3 beeps with interval of 0.5 second. The beeps will be repeated every 30 seconds if door is kept open. The beeps will stop until door is closed or after 7 mins of door opening. The beeper stops beeping and freezer light goes off.

5.13 High temperature alarm

This freezer is equipped with high temperature alarm. In freeze mode or super freeze mode, if current temperature setting indicator blinks with beeps, touch any button, the beep will stop, but current temperature setting indicator keeps blinking, that means temperature in the freezer is too high. Please check if freezer door is tightly closed or if large amount of warm food is put inside the freezer. After a period, current temperature indicator will stop blinking. If it does not stop blinking for a long period, and beeps that are manually cancelled come back, please contact aftersales service.

5.14 Error indication

This freezer is equipped with error indication. When an error is encountered, display will blink every 1/4 second different codes for different errors. In this situation, the freezer could still freeze but user should contact aftersales service as soon as possible for optimal control of the freezer.

5.15 Wi-Fi

When the appliance is connected with Wi-Fi, it could be controlled from distant [temperature setting adjustment, activation and deactivation of super freeze and FresherZone function]. When the door is left open or when there is temperature deviation, real time information could be informed through the application.



Energy saving tips

- ▶ Make sure the appliance is properly ventilated (see INSTALLATION).
- ▶ Do not install the appliance in direct sunlight or in the near of heat sources (e.g. stoves, heaters).
- ▶ Avoid unnecessarily low temperature in the appliance. The energy consumption increases the lower the temperature in the appliance is set.
- ▶ Allow warm food to cool down before placing it in the appliance.
- ▶ Open the appliance door as little and as briefly as possible.
- ▶ Make sure the door always closes correctly and unimpaired by food position. Keep door seals clean.
- ▶ Defreeze frozen food in a fridge.
- ▶ Clean the rear of the appliance regularly. Dust increases energy consumption.

7 - Equipment

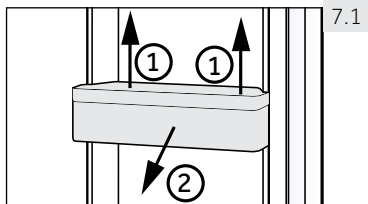

7.1

7.1 Removable door racks

The door rack can be removed for cleaning:

Place hands on each side of the rack, lift it upwards (1) and pull it out (2) (Fig. 7.3).

In order to insert the door rack, the above steps are carried out in reverse order.

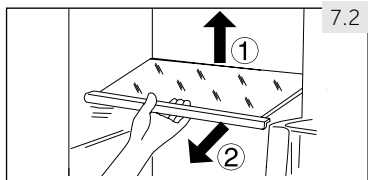

7.2

7.2 Glass shelves

1. To take out a shelf, remove it first by uplifting its hind edge (1) and pulling it out (2) (Fig. 7.2).

2. To reinstall it, put it on the lugs on both sides and push it to the most rearward position until the rear of the shelf is fixed inside the slots in the sides

**WARNING!**

Disconnect the appliance from the power supply before cleaning.

8.1 General

Clean the appliance when only little or no food is stored.

**WARNING!**

- ▶ Do not clean the appliance with hard brushes, wire brushes, detergent powder, petrol, amyl acetate, acetone and similar organic solutions, acid or alkaline solutions. Please clean with special freezer detergent to avoid damage.
- ▶ Do not spray or flush the appliance during cleaning.
- ▶ Do not scrape off frost and ice with sharp objects.
- ▶ Do not use sprays, electric heaters like heater, hair dryer, steam cleaners or other sources of heat in order to avoid damage to the plastic parts.
- ▶ Do not clean the cold glass shelves with hot water. Sudden temperature change may cause the glass to break.
- ▶ Do not touch the inside surface of the freezer storage compartment, especially with wet hands, as your hands may freeze onto the surface.
- ▶ In case of heating check the condition of frozen goods.
- ▶ Do not try to repair the appliance by yourself. In case of repair please contact our customer service.

- ▶ Always keep the door gasket clean.
- ▶ Clean the inside and housing of the appliance with a soft cloth or sponge dampened in warm water and neutral detergent (Fig. 8.1).
- ▶ Rinse and dry with soft cloth.
- ▶ Do not clean any of the parts of the appliance in a dishwasher.
- ▶ Clean the accessory only with warm water and mild neutral detergent.

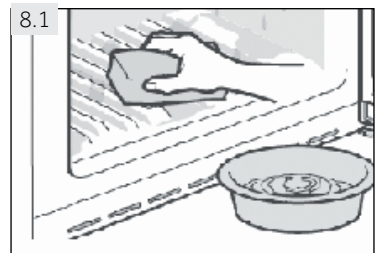

8.2 Non-use for a longer period

If the appliance is not used for an extended period of time:

- ▶ Take out the food.
 - ▶ Unplug the power cord.
 - ▶ Clean the appliance as described above.
 - ▶ Keep the door and freezer drawers open to prevent the creation of bad odours inside.
- Remove the door of the appliance (open the door and hold it before removing the screws) to avoid children entering into the appliance and getting locked in.



Notice: Switch off

To ensure the service life of the appliance, only turn it off only if strictly necessary.

8.3 Moving the appliance

1. Remove all food and unplug the appliance.
2. Secure shelves and other moveable parts in the freezer with adhesive tape.
3. Close the door and secure it with tape.
4. Do not tilt the freezer more than 45° to avoid damaging the refrigerating system.
5. Wrap the feet of the freezer to avoid scratching the floor. Never move the freezer forcefully.



WARNING!

- ▶ Do not lift the appliance by its handles.
- ▶ Never place the appliance horizontally on the ground.

Many occurring problems could be solved by yourself without specific expertise. In case of a problem please check all shown possibilities and follow below instructions before you contact an after sales service. See CUSTOMER SERVICE.



WARNING!

- ▶ Before maintenance, deactivate the appliance and disconnect the mains plug from the mains socket.
- ▶ Electrical equipment should be serviced only by qualified electrical experts, because improper repairs can cause considerable consequential damages.
- ▶ A damaged supply should only be replaced by the manufacturer, its service agent or similarly qualified persons in order to avoid a hazard.

The acoustic alarm can be switched off by pressing any button..

9.1 Troubleshooting

| Problem | Possible Cause | Possible Solution |
|-----------------------------------------------------------------|------------------------------------------------------------------------------------------------------------------------------------------------------------------------------------------------------------------------------------------------------------------------------------------------------------------------------------------------------------------------------------------------------------------------------------------------------------------------------------------------------------------------------|--------------------------------------------------------------------------------------------------------------------------------------------------------------------------------------------------------------------------------------------------------------------------------------------------------------------------------------------------------------------------------------------------------------------------------------------------------------------------------------------------------------------------------------------------------------------------------------------------------------------------------------------------------------------------------------------|
| The compressor does not work. | <ul style="list-style-type: none"> • Mains plug is not connected in the mains socket. | <ul style="list-style-type: none"> • Connect the mains plug. |
| The appliance runs frequently or for a too long period of time. | <ul style="list-style-type: none"> • The indoor or outdoor temperature is too high. • The appliance has been off power for a period of time. • The door of the appliance is not tightly closed. • The door has been opened too frequently or for too long. • The temperature setting is too low. • The door gasket is dirty, worn, cracked or mis-matched. • The required air circulation is not guaranteed. • The interior is covered in ice. | <ul style="list-style-type: none"> • In this case, it is normal for the appliance to run longer. • Normally, it takes 8 to 12 hours for the appliance to cool down completely. • Close the door and ensure the appliance is located on a level ground and there is no food or container jarring the door. • Do not open the door too frequently. • Set the temperature higher until a satisfactory temperature is obtained. It takes 24 hours for the temperature to become stable. • Clean the door gasket or replace them by the customer service. • Ensure adequate ventilation. • Defrost the appliance. |
| The appliance makes abnormal sounds. | <ul style="list-style-type: none"> • The appliance is not located on level ground. • The appliance touches an object close to it. • The appliance stands on a wooden floor or near wooden walls. | <ul style="list-style-type: none"> • Level the appliance. • Remove objects around the appliance. • Wood amplifies the sound. Set the appliance somewhere else. |

| Problem | Possible Cause | Possible Solution |
|-----------------------------------------------------------------|----------------------------------------------------------------------------------------------------------------------------------------------------------------------------------------------------------------------------------------------------------------------------------------------------------------------------------------------------|------------------------------------------------------------------------------------------------------------------------------------------------------------------------------------------------------------------------------------------------------------------------------------------------------------------------------|
| The appliance makes a clicking sound | <ul style="list-style-type: none"> This is normal. It is caused by the refrigeration unit switching on or off. | <ul style="list-style-type: none"> - |
| A slight sound is to be heard similar to that of flowing water. | <ul style="list-style-type: none"> This is normal. | <ul style="list-style-type: none"> - |
| The appliance makes a motor sound | <ul style="list-style-type: none"> The refrigeration unit has just turned itself on. This is normal | <ul style="list-style-type: none"> - |
| It is not cold enough inside the appliance. | <ul style="list-style-type: none"> The temperature is set too high. Goods that are too warm have been stored. Too much food has been stored at a time. The goods are too close to each other. The door is not tightly closed. The door has been opened too frequently or for too long. | <ul style="list-style-type: none"> Reset the temperature. Always cool down goods before storing them. Always store small quantities of food. Leave a gap between several foods allowing air flowing. Close the door. Do not open the door too frequently. |
| It is too cold inside the appliance. | <ul style="list-style-type: none"> The temperature is set too low. The Fast-freezing function is activated or has been running too long. | <ul style="list-style-type: none"> Reset the temperature. Switch off the Fast-freezing function. |
| Moisture accumulates on the surface of the appliance. | <ul style="list-style-type: none"> The climate is too warm and too damp. | <ul style="list-style-type: none"> This is normal in damp climate and will change when the humidity decreases. Wipe dry with a cloth. |
| Strong ice and frost in the freezer compartment. | <ul style="list-style-type: none"> The goods were not adequately packaged. The door is not tightly closed. The door has been opened too frequently or for too long. The door gasket is dirty, worn, cracked or mis-matched. Something on the inside prevents the door from closing properly. | <ul style="list-style-type: none"> Always pack the goods well. Close the door. Do not open the door too frequently. Clean the door gasket or replace them by the customer service. Reposition the shelves, door racks, or internal containers to allow the door to close. |
| The cooling system does not work. | <ul style="list-style-type: none"> Mains plug is not connected to the mains socket. The power supply is not intact. | <ul style="list-style-type: none"> Connect the mains plug. Check the electrical supply to the room. Call the local electricity company! |

| Problem | Possible Cause | Possible Solution |
|------------------------------------------------------------|------------------------------------------------------------------------------------------------------------------------------------------------|----------------------------------------------------------------------------------------------------------------------------------------------------------------------------------------------------------------------|
| The sides of the cabinet and door strip get warm. | <ul style="list-style-type: none"> This is normal. | <ul style="list-style-type: none"> - |
| You hear an alarm signal. | <ul style="list-style-type: none"> The door is open The temperature inside product is too high | <ul style="list-style-type: none"> Close the door or silence the alarm manually. |
| The door is difficult to open. | <ul style="list-style-type: none"> Once the appliance runs, it has an internal vacuum. | <ul style="list-style-type: none"> Open the door seal gently to let air enter the appliance. |
| The door can't be closed properly. It always leaves a gap. | <ul style="list-style-type: none"> Because of the appliances's low temperature, the door seal can easily get hard and deformed. | <ul style="list-style-type: none"> Use a hair dryer or put a hot towel on the spot where the gasket is deformed. When the gasket is soft once again, close the door and compress it tightly. |

9.2 Power Interruption

In the event of a power cut, food should remain safely cold for about 18 hours. Follow these tips during a prolonged power interruption, especially in summer:

- ▶ Open the door as few times as possible.
- ▶ Do not put additional food into the freezer during a power interruption.
- ▶ If prior notice of a power interruption is given and the interruption duration is longer than 15 hours, make some ice and put it in a container in the top of the freezer compartment.
- ▶ As temperature in the freezer will rise during a power interruption or other failure, the storage period and edible quality of food will be reduced. Any food that defrosts should be either consumed, or cooked and refrozen (where suitable) soon afterwards in order to prevent health risks.



Notice: Memory function during power interruption

After restoration of power the appliance continues with the settings that were set before the power failure.

10.1 Unpacking



WARNING!

- ▶ The appliance is heavy. Always handle with at least two persons.
- ▶ Keep all packaging materials out of childrens reach and dispose them in an environmentally friendly manner.
- ▶ Take the appliance out of the packaging.
- ▶ Remove all packaging materials.

10.2 Environmental conditions

The room temperature should always be between 10 °C and 43 °C, since it can influence the temperature inside the appliance and its energy consumption. Do not install the appliance near other heat-emitting appliances (ovens, refrigerators) without isolation.

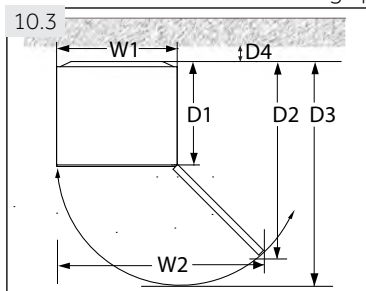

10.3 Space requirements

Required space to open the door (Fig. 10.3):

| Width in mm | | Depth in mm | | | Distance to wall in mm |
|-------------|-----|-------------|------|------|------------------------|
| W1 | W2 | D1 | D2 | D3 | D4 |
| 595 | 955 | 592 | 1105 | 1215 | 100 |

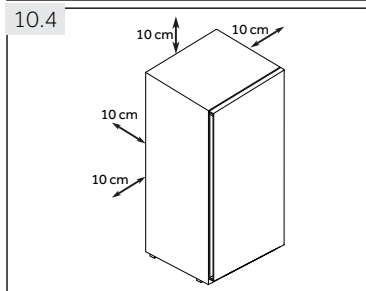

10.4 Ventilaton cross-section

To achieve sufficient ventilation of the appliance for safety reasons, the information of the required ventilation cross sections must be observed (Fig. 10.4).

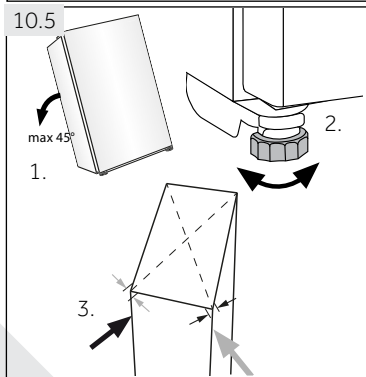

10.5 Aligning the appliance

The appliance should be placed on a flat and solid surface. If the appliance is placed on a pedestal, strong and fire-resistant materials must be used. Never use the foam packing material as a pedestal.

1. Tilt the appliance slightly backwards (Fig. 10.5).
2. Set the feet to the desired level.
3. The stability can be checked by alternately bumping on the diagonals. The slight swaying should be the same in both directions. Otherwise the frame can warp; possible leaking door seals are the result. A low tendency to the rear eases the closing of the door.

10.6 Using adjustable feet

If the freezer is unstable, the feet can be adjusted: Rotate the adjustable feet according to the direction of arrow (Fig. 10.6) to turn them up or down:

- ▶ Turning the feet clockwise raises the appliance.
- ▶ Turning the feet counterclockwise lowers it.

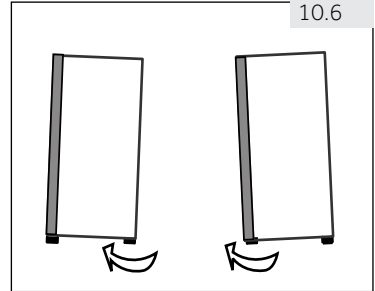

10.7 Waiting time

To the maintenance-free lubrication oil is located in the capsule of the compressor. This oil can get through the closed pipe system during slanting transport. Before connecting the appliance to the power supply you have to wait 6 hours (Fig. 10.7) so that the oil runs back into the capsule.

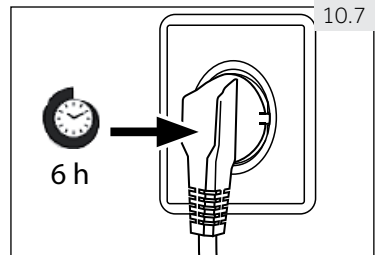

10.8 Electrical connection

Before each connection check if:

- ▶ power supply, socket and fusing are appropriate to the rating plate.
- ▶ the power socket is earthed and no multi-plug or extension.
- ▶ the power plug and socket are strictly according.

Connect the plug to a properly installed household socket.



WARNING!

To avoid risks a damaged power cord must be replaced by the customer service (see warranty card).

10.9 Door Reversibility

Before connecting the appliance to the power supply you should check, whether the door swing must be changed from right (as delivered) to left, if this is required by the installation location and the usability.



WARNING!

- ▶ The appliance is heavy. You need two persons to carry out the door reversibility.
- ▶ Before any operation, first unplug the appliance from the mains .
- ▶ Do not tilt the appliance more than 45 ° to prevent damage of the cooling system.

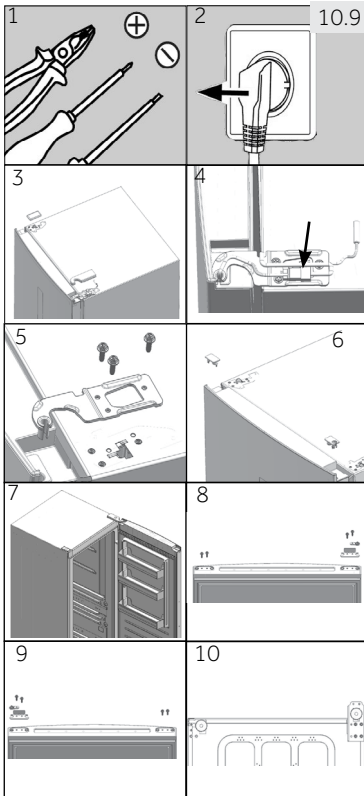

Assembly steps (Fig. 10.9):

1. Provide necessary tool.
2. Unplug the appliance.
3. Remove hinge hole cover and hinge cover.
4. Unplug the connection cable.
5. Removes screws and hinge
6. Remove cover on door. Remove axle cover on door
7. Open and remove the door.
8. Turn the door upside down, remove 2 screws on the bottom of the door. Remove 2 screws, door stopper and axle cover on the bottom of the door
9. Take door stopper from last step and the thinner axle cover from the accessory bag, fix them with 2 screws. Fix 2 screws also on the other side of the door.
10. Tilt slightly backwards the cabinet, remove 4 screws and then the lower hinge.

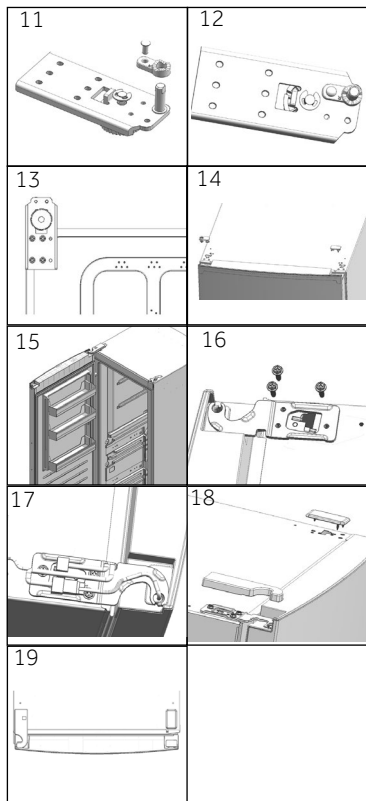

11. Remove screw and hinge cover. Remove hinge axle and fix it into the hole next to it.
12. Take the thicker hinge cover from the accessory bag. Fix it with screw from last step.
13. Fix the hinge to the opposite position of the cabinet with 4 screws.
14. On opposite side of the door, pull out left side connection cable and put it through the hinge cover from step 5, mount hinge cover. Mount the hole cover on the right side.
15. Mount the door.
16. Fix upper right upper hinge with 3 screws.
17. Connect the cable connectors:
18. Fix hinge hole cover and upper left hinge cover.
19. Finished.

11.1 Product fiche according to regulation EU No. 1060/2010

| | | | |
|-----------------------------------------------------------------------------------------------------------|-----------------|---------------|---------------|
| Trade mark | Haier | | |
| Model identifier | H3F-280*SAAU1 | H3F-320*SAAU1 | H3F-320*TAAU1 |
| Category of the model | Upright freezer | | |
| Energy efficiency class | A++ | | A+++ |
| Annual energy consumption (kWh/year) ¹⁾ | 260 | 285 | 189 |
| Storage volume cooling (L) | not applicable | | |
| Storage volume freezing (L) **** | 285 | 330 | |
| Star rating | **** | | |
| Temperature of other compartments > 14 °C | not applicable | | |
| Frostfree system | yes | | |
| Power cut safe (h) | 16 | | |
| Freezing capacity (kg/24h) | 19 | 21 | |
| Climate class This appliance is intended to be used at an ambient temperature between 10 °C and 43 °C. | SN-T | | |
| Airborne acoustical noise emissions (db(A) re 1pW) | 38 | | |
| Construction type | freestanding | | |

¹⁾ based on standard test results for 24 hours. Actual energy consumption will depend on how the appliance is used and where it is located.

11.2 Additional Technical Data

| | |
|--------------------------------------------|------------------|
| Voltage / Frequency | 220-240V ~/ 50Hz |
| Main fuse (A) | 1.0 |
| Coolant | R600a |
| Dimensions (H/W/D in mm) H3F-280*SAAU1 | 171/59,5/67,5 |
| Dimensions (H/W/D in mm) H3F-320*(S/T)AAU1 | 191/59,5/67,5 |

11.3 Standards and directives



This product meets the requirements of all applicable EC directives with the corresponding harmonised standards, which provide for CE marking.

We recommend our Haier Customer Service and the use of original spare parts.
If you have a problem with your appliance, please first check section TROUBLESHOOTING.

If you cannot find a solution there, please contact

- ▶ your local dealer or
- ▶ the Service & Support area at www.haier.com where you can find telephone numbers and FAQs and where you can activate the service claim.

To contact our Service, ensure that you have the following data available.
The information can be found on the rating plate.

Model _____ Serial No. _____

Also check the Warranty Card supplied with the product in case of warranty.

For general business enquiries please find below our addresses in Europe:

| European Haier addresses | | | |
|----------------------------|---------------------------------------------------------------------------------------------------------|-------------------------------------------------------------------------|-------------------------------------------------------------------------------|
| Country* | Postal address | Country* | Postal address |
| Italy | Haier Europe Trading SRL Via De Cristoforis, 12 21100 Varese ITALY | France | Haier France SAS 3-5 rue des Graviers 92200 Neuilly sur Seine FRANCE |
| Spain Portugal | Haier Iberia SL Pg. Garcia Faria, 49-51 08019 Barcelona SPAIN | Belgium-FR Belgium-NL Netherlands Luxembourg | Haier Benelux SA Anderlecht Route de Lennik 451 BELGIUM |
| Germany Austria | Haier Deutschland GmbH Hewlett-Packard-Str. 4 D-61352 Bad Homburg GERMANY | Poland Czechia Hungary Greece Romania Russia | Haier Poland Sp. zo.o. Al. Jerozolimskie 181B 02-222 Warszawa POLAND |
| United Kingdom | Haier Appliances UK Co.Ltd. One Crown Square Church Street East Woking, Surrey, GU21 6HR UK | | |

*For more information please refer to www.haier.com

H3F-280/320_AAU1_V02_EN_190118

Haier



Bedienungsanleitung

Tiefkühlschrank

H3F-280*SAAU1

H3F-320*SAAU1

H3F-320*TAAU1

* – Farbcode

DE

Haier

Vielen Dank für den Kauf eines Haier-Gerätes.

Machen Sie sich gründlich mit dieser Anleitung vertraut, bevor Sie Ihr neues Gerät nutzen. In der Anleitung finden Sie wichtige Hinweise, die Ihnen helfen, von Anfang an perfekte Leistung Ihres Gerätes zu genießen. Zusätzlich zeigt Ihnen die Anleitung, wie Sie das Gerät richtig und sicher aufstellen, in Betrieb nehmen und richtig pflegen.

Bewahren Sie die Anleitung gut auf, damit Sie später darin nachlesen können.

Geben Sie die Anleitung auch mit, wenn Sie das Gerät verkaufen oder verschenken möchten. So kann sich der neue Besitzer auch gleich mit allem Wichtigem vertraut machen.

Legende



Allgemeine Informationen und Tipps



Wichtige Hinweise zu Ihrer Sicherheit



Umwelthinformationen



Entsorgung

Leisten Sie einen kleinen, aber wichtigen Beitrag zum Umweltschutz. Entsorgen Sie das Verpackungsmaterial richtig, damit es dem Recycling zugeführt werden kann. Helfen Sie auch beim Recycling von elektrischen und elektronischen Altgeräten mit. Entsorgen Sie die mit diesem Symbol markierten Geräte nicht mit dem regulären Hausmüll. Bringen Sie das Gerät zu einer Sammelstelle in Ihrer Nähe. Ihre Stadtverwaltung informiert Sie gerne über passende Sammelstellen.



Vorsicht!

Verletzungs- und Erstickungsgefahr!

Kühlmittel und Kühlgase müssen auf sachkundige Weise entsorgt werden. Achten Sie darauf, dass die Rohrleitungen des Kühlkreislaufes nicht beschädigt sind, wenn Sie das Gerät entsorgen. Ziehen Sie den Netzstecker aus der Steckdose. Schneiden Sie das Netzkabel ab, entsorgen Sie das Kabel. Entfernen Sie die Gerätetür, den Türverschluss und die Dichtungen, damit Kinder oder Haustiere nicht in die Maschine krabbeln und darin eingeschlossen werden können.

| | |
|----------------------------------|----|
| 1 – Sicherheit..... | 4 |
| 2 – Vorgesehene Anwendung | 8 |
| 3 – Produktbeschreibung..... | 9 |
| 4 – Bedienfeld..... | 10 |
| 5 – Tägliche Verwendung..... | 11 |
| 6 – Tipps zum Energiesparen..... | 14 |
| 7 – Ausstattung | 14 |
| 8 – Reinigung und Pflege..... | 15 |
| 9 – Problemlösung..... | 17 |
| 10 – Installation..... | 20 |
| 11 – Technische Daten | 24 |
| 12 – Kundendienst..... | 25 |

Machen Sie sich gut mit den folgenden Sicherheitshinweisen vertraut, bevor Sie das Gerät zum ersten Mal benutzen:



WARNUNG!

Vor dem ersten Einsatz

- ▶ Vergewissern Sie sich zunächst, dass das Gerät keine Schäden beim Transport erlitten hat.
- ▶ Entfernen Sie das gesamte Verpackungsmaterial, achten Sie darauf, dass Kinder nicht an das Verpackungsmaterial herankommen.
- ▶ Warten Sie mindestens 6 Stunden ab, bevor Sie das Gerät anschließen. Das Kühlmittel kann nach dem Transport ein Weilchen brauchen, bis es sich richtig gesetzt hat.
- ▶ Tragen Sie das Gerät immer gemeinsam mit einem Helfer – es ist recht schwer.

Installation

- ▶ Stellen Sie das Gerät am besten an einer gut belüfteten Stelle auf. Achten Sie darauf, dass mindestens 10 cm über und rund um das Gerät frei bleiben.
- ▶ Verdecken Sie die Belüftungsöffnungen nicht.
- ▶ Stellen Sie das Gerät niemals an feuchten Stellen oder an Orten auf, an denen es mit Wasser in Berührung kommen kann. Beseitigen und trocknen Sie Wasserspritzer und Flecken mit einem weichen Reinigungstuch.
- ▶ Stellen Sie das Gerät nicht im prallen Sonnenlicht, auch nicht in der Nähe von Wärmequellen (z. B. Herd, Heizung) auf.
- ▶ Stellen Sie das Gerät an einer Stelle auf, an der es gerade steht, an der Sie die Türen problemlos öffnen können und auch an den Netzstecker herankommen.
- ▶ Achten Sie darauf, dass sämtliche Belüftungsöffnungen am und im Gerät stets frei bleiben.
- ▶ Vergewissern Sie sich, dass die elektrischen Angaben auf dem Typenschild zur Stromversorgung Ihres Haushaltes passen. Falls nicht, wenden Sie sich bitte an einen Elektriker.
- ▶ Ihr Gerät benötigt 220 – 240 V Wechselspannung bei 50 Hz. Bei starken Spannungsschwankungen kann es vorkommen, dass das Gerät nicht oder nicht richtig funktioniert, Temperaturregelung oder Kompressor beschädigt werden, zusätzlich sind ungewöhnliche Geräusche im Betrieb möglich. In solchen Fällen müssen Sie einen Spannungsregler von einem Fachmann installieren lassen.
- ▶ Schließen Sie das Netzkabel an eine geerdete Schukosteckdose an, die auch nach dem Aufstellen des Gerätes gut erreichbar bleibt – zum Beispiel zum Reinigen. Das Gerät muss an eine geerdete Steckdose (Schukosteckdose) angeschlossen werden.

**WARNUNG!****Installation**

- ▶ **Nur gültig im Vereinigten Königreich (England):** Das Netzkabel der Maschine ist mit einem dreipoligem Stecker mit Erdungsanschluss ausgestattet, der sich nur in eine passende geerdete Steckdose einstecken lässt. Trennen Sie den dritten Kontakt (Erdungskontakte) niemals ab. Achten Sie darauf, dass Sie auch nach dem Aufstellen des Gerätes ohne Weiteres an den Stecker herankommen.
- ▶ Verzichten Sie auf Mehrfachsteckdosen und Verlängerungskabel.
- ▶ Achten Sie darauf, dass das Netzkabel nirgends eingeklemmt oder gequetscht wird. Treten Sie nicht auf das Netzkabel.
- ▶ Achten Sie darauf, den Kühlungskreislauf nicht zu beschädigen.

Tägliche Verwendung

- ▶ Das Gerät darf nur dann von Kindern ab 8 Jahren und Personen mit körperlichen oder geistigen Einschränkungen genutzt werden, wenn diese beaufsichtigt oder gründlich über den richtigen und sicheren Umgang mit dem Gerät aufgeklärt wurden, sich sämtlicher möglicher Gefahren bewusst sind.
- ▶ Halten Sie Kinder unter 3 Jahren stets vom Gerät fern, sofern sie nicht ständig beaufsichtigt werden.
- ▶ Kinder dürfen nicht mit dem Gerät spielen.
- ▶ Falls Kühlmittel oder andere brennbare Gase in der Nähe des Gerätes austreten sollten, drehen Sie den zugehörigen Gashahn sofort ab, öffnen Türen und Fenster. Ziehen Sie NICHT den Netzstecker Ihres Kühlgerätes oder anderer Geräte, bedienen Sie keine Schalter!
- ▶ Beachten Sie, dass Ihr neues Gerät zum Einsatz bei Außentemperaturen von 10 bis 43 °C vorgesehen ist. Falls das Gerät längere Zeit bei Umgebungstemperaturen außerhalb dieses der Temperaturbereiches betrieben wird, kann seine Leistung darunter leiden.
- ▶ Stellen Sie keine Fremdkörper (schwere Gegenstände, mit Wasser oder anderen Flüssigkeiten gefüllten Behälter) auf dem Gefrierschrank ab. So vermeiden Sie Verletzungen durch herabfallende Gegenstände oder durch Wasser verursachte Stromschläge.
- ▶ Fassen Sie die Türen beim Öffnen und Schließen immer an den Griffen. Der Spalt zwischen den Türen sowie zwischen Türen und Gehäuse ist sehr schmal. Fassen Sie möglichst nicht an diese Stellen; andernfalls ist es möglich, dass Sie sich die Finger ein-klemmen. Öffnen und schließen Sie die Gefrierschranktüren nur, wenn sich niemand im Öffnungsbereich der Türen aufhält. Achten Sie besonders auf Kinder und Haustiere.
- ▶ Lagern und benutzen Sie keine brennbaren, ätzenden oder gar exklusiven Dinge im Gerät oder in seiner Nähe.



WARNUNG!

Tägliche Verwendung

- ▶ Lagern Sie keine Medikamente, Chemikalien oder gar Bakterien im Gerät. Ihr neues Gerät ist ein reines Haushaltsgerät. Wir raten davon ab, Dinge darin zu lagern, die unter sehr präzisen Temperaturbedingungen aufbewahrt werden müssen.
- ▶ Lagern Sie niemals Flüssigkeiten in Flaschen oder Dosen (insbesondere keine kohlenensäurehaltigen Getränke) im Gefrierschrank – Flaschen oder Dosen bersten, wenn die Flüssigkeiten darin gefrieren. Bei hochprozentigen Getränken passiert dies eventuell nicht; allerdings sollten Sie sich nicht darauf nicht verlassen.
- ▶ Überprüfen Sie den Zustand der Lebensmittel, falls sich die Temperatur im Gefrierschrank zwischenzeitlich erhöhte.
- ▶ Stellen Sie die Temperatur nicht übertrieben kalt ein. Achtung: Flaschen können (und werden) bersten!
- ▶ Fassen Sie gefrorene Lebensmittel nicht mit nassen Händen an (ziehen Sie Handschuhe über). Wichtig: Essen Sie Eis am Stiel nicht sofort nach dem Entnehmen aus dem Gefrierfach. Andernfalls besteht die Gefahr von Frostverbrennungen, auch die Zunge kann am Eis festkleben, was nicht sehr angenehm ist. Schnelle Hilfe: Sofort unter fließendem kaltem Wasser abspülen. Nicht durch schnelles Wegziehen zu lösen versuchen!
- ▶ Berühren Sie die Innenflächen des Tiefkühlers nicht im Betrieb, insbesondere nicht mit nassen Händen. Ihre Hände können quasi im Handumdrehen festfrieren!
- ▶ Zum vollständigen Abschalten und vor dem Reinigen ziehen Sie den Netzstecker aus der Steckdose. Warten Sie mindestens 5 Minuten ab, bevor Sie das Gerät wieder an die Stromversorgung anschließen – häufiges Starten kann dem Kompressor schaden.
- ▶ Benutzen Sie keinerlei Elektrogeräte im Inneren des Gerätes, sofern diese nicht eigens vom Hersteller empfohlen werden.

Reinigen und pflegen

- ▶ Lassen Sie Kinder nicht unbeaufsichtigt, falls diese das Gerät einmal reinigen möchten (was nur recht selten vorkommen dürfte).
- ▶ Trennen Sie die Maschine vor jeglichen Wartungsarbeiten vollständig von der Stromversorgung (Netzstecker ziehen). Warten Sie mindestens 5 Minuten ab, bevor Sie das Gerät wieder an die Stromversorgung anschließen – häufiges Starten kann dem Kompressor schaden.
- ▶ Ziehen Sie den Netzstecker nicht am Kabel aus der Steckdose.
- ▶ Schaben Sie Eis nicht mit scharfen Gegenständen von den Oberflächen. – Man rutscht sehr leicht ab und beschädigt dabei den Kühlkreislauf unreparierbar. Verwenden Sie keine Sprays, elektrische Heizungen, Haartrockner, Dampfreiniger oder andere Wärmequellen; andernfalls kann es zu Beschädigungen der Kunststoffteile kommen.

- ▶ Verzichten Sie unbedingt auf mechanische Hilfsmittel und andere Dinge zum Beschleunigen des Abtauens, sofern diese nicht ausdrücklich vom Hersteller empfohlen werden.
- ▶ Sprühen Sie das Gerät bei der Reinigung nicht ein, spülen Sie es nicht aus.
- ▶ Sprühen Sie kein Wasser auf das Gerät, verzichten Sie auf Dampfreiniger.
- ▶ Falls das Netzkabel beschädigt werden sollte, muss es vom Hersteller, seinem Kundendienst oder einer gleichermaßen qualifizierten Person instandgesetzt werden, damit es nicht zu Gefährdungen kommt.
- ▶ Versuchen Sie sich nicht an eigenmächtigen Reparaturen und Veränderungen. Falls eine Reparatur ansteht, wenden Sie sich bitte an unseren Kundendienst.

**WARNUNG!**

Ihr Gerät arbeitet mit dem brennbaren Kältemittel ISOBUTAN (R600a). Achten Sie gut darauf, dass der Kühlkreislauf bei Transport und Aufstellung (und natürlich auch zwischendurch) nicht beschädigt wird. Austretendes Kältemittel kann Augenverletzung bewirken oder sich entzünden. Falls es zu einer Beschädigung kommt, halten Sie sämtliche Zündquellen fern, lüften den Raum gut durch, ziehen NIEMALS Netzstecker oder stecken diese ein, bedienen auch NIEMALS jegliche Schalter im Raum oder in der Nähe. Informieren Sie den Kundendienst.

Falls es zu Augenkontakt mit dem Kühlmittel kommen sollte, spülen Sie die Augen sofort mit reichlich fließendem Wasser und ziehen unverzüglich einen Augenarzt zurate.

**WARNUNG!**

- ▶ Bei austretendem Kühlmittel besteht akute Brandgefahr.
- ▶ **WARNUNG:** Achten Sie beim Aufstellen und Verrücken des Gerätes unbedingt darauf, dass das Netzkabel nicht eingeklemmt oder beschädigt wird.
- ▶ **WARNUNG:** Widerstehen Sie unbedingt der Versuchung, Mehrfachsteckdosen an der Rückseite des Gerätes zu „verstecken“.
- ▶ Lagern Sie keinerlei explosive Dinge wie Sprühdosen mit brennbarem Treibmittel im Gerät.
- ▶ Wenn Ihr Kühlgerät mit brennbarem Kühlmittel arbeitet, lassen Sie beim Aufstellen, Verrücken, Pflegen und Entsorgen des Gerätes besondere Vorsicht walten.
- ▶ Bitte wenden Sie sich vor der Entsorgung an den Kundendienst, wenn Ihr Gerät brennbare Kühlmittel nutzt.

2.1 Vorgesehene Anwendung

Ihr neues Gerät ist zum Einsatz im Haushalt und bei ähnlichen Anwendungen vorgesehen. Wie:

- Mitarbeiterküchen in Geschäften, Büros und dergleichen
- Hotel- und Motelzimmer und dergleichen
- Private Zimmervermietung
- Verpflegung vor Ort sowie ähnliche nichtkommerzielle Zwecke.

Ihr neues Gerät dient lediglich zum Einfrieren von Lebensmitteln. Es wurde speziell zum Einsatz in trockenen Räumen im Haushalt entwickelt. Das Gerät darf nicht für kommerzielle oder gewerbliche Zwecke eingesetzt werden. Bei Bedarf können Sie das Gerät auch zum kurzzeitigen Lagern frischer Lebensmittel verwenden.

Veränderungen des Gerätes sind nicht zulässig. Missbrauch kann zu Gefährdungen und zum Verlust der Garantieansprüche führen.

2.2 Zubehör

Schauen Sie sich das Zubehör und Dokumentation gemäß dieser Liste an:

2.2



Eiswürfelbereiter
(verfügbar für
H3F280/320*SAAU1)



Energie-
kennzeich-
nung



Garantiekarte



Konnektivität-
Schnellanleitung

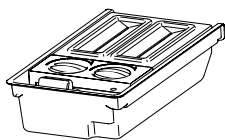

Eiszubereiter
Abstandshalter mit
Eisschaufel
(verfügbar für
H3F-320*TAAU1)

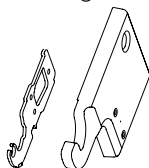

Oberes linkes Schar-
nier (Türanschlag kann
umgekehrt werden)
Abdeckung des oberen
linken Scharniers

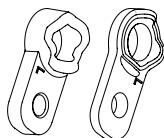

Achsenab-
deckungen



Bedienungsanleitung



Hinweis: Unterschiede

Aufgrund technischer Änderungen und leicht unterschiedlicher Modelle können einige Abbildungen in dieser Anleitung ein wenig von Ihrem Gerät abweichen.

Abbildung des Gerätes (Abbildung 3)

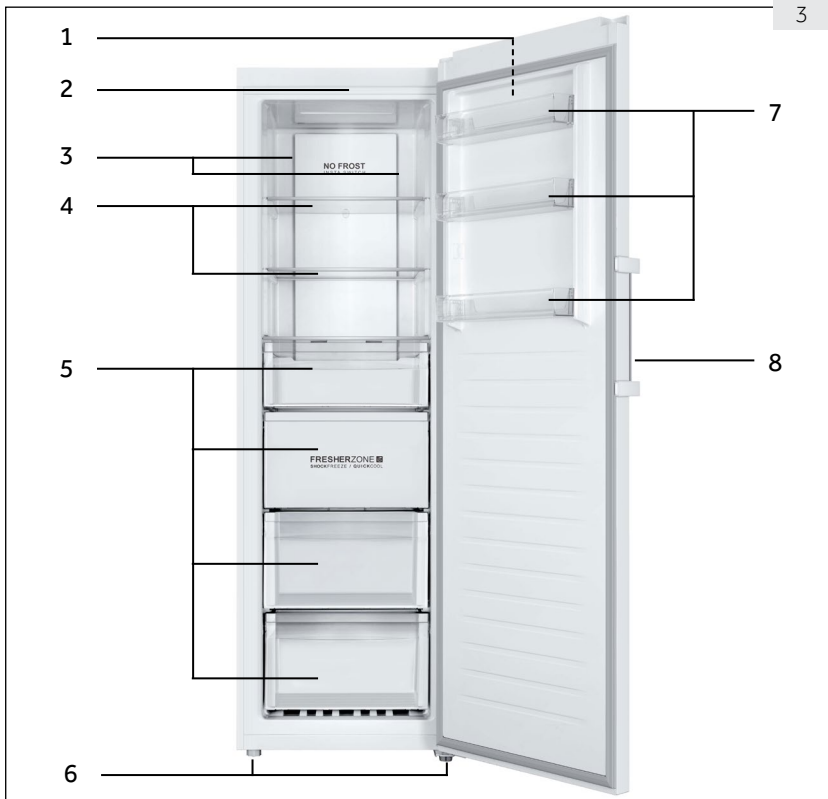

- | | |
|-------------------------|--------------------------|
| 1 Bedienfeld | 5 Schubladen |
| 2 LED-Beleuchtung | 6 Verstellbare Füße |
| 3 Multi-Luftzirkulation | 7 Entnehmbare Türablagen |
| 4 Glasablagen | 8 Türgriff |

Bedienfeld (Abbildung 4)

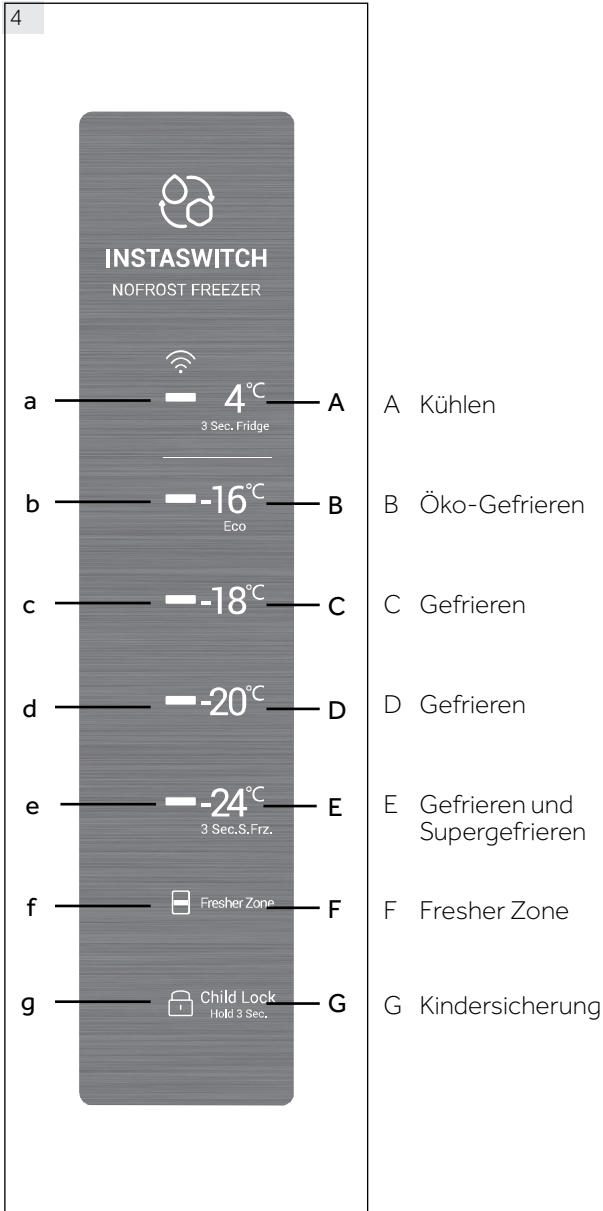

5.1 Vor dem ersten Einsatz

- ▶ Entfernen Sie das gesamte Verpackungsmaterial, halten Sie das Verpackungsmaterial von Kindern fern, entsorgen Sie alles auf umweltfreundliche Weise.
- ▶ Reinigen Sie das Gerät außen und innen mit Wasser und einem sanften Spülmittel, bevor Sie Lebensmittel hineingeben.
- ▶ Nachdem das Gerät gerade aufgestellt und gründlich gereinigt wurde, warten Sie mindestens 6 Stunden ab, bevor Sie es an die Stromversorgung anschließen. Schauen Sie sich den Abschnitt „Installation“ an.
- ▶ Lassen Sie das Gerät 2 Stunden lang mit Maximaleinstellungen vorkühlen, bevor Sie Lebensmittel hineingeben. Dazu stellen Sie die Temperatur auf -20 °C oder -24 °C ein.

5.2 Ein- und ausschalten

Ihr neues Gerät läuft an, sobald Sie es mit der Stromversorgung verbinden.

- ▶ Die Tiefkühltemperatur wird automatisch auf -18 °C eingestellt. Dies ist die empfohlene Einstellung, die sich beim Tiefkühlen als optimal bewährt hat. Bei Bedarf können Sie die Temperaturen auch selbst einstellen. Lesen Sie bitte unter „Temperatur einstellen“ nach.

Die Indikatoren (A bis G) blinken einmal. Das Display schaltet sich 30 Sekunden nach dem Schließen der Tür ab. Eventuell wird die Bedienfeldsperre aktiv.



Hinweis: Voreinstellungen

- ▶ Ihr Gerät ist ab Werk auf die empfohlene Temperatur -18 °C voreingestellt. Unter normalen Umgebungsbedingungen sollten Sie nichts daran ändern.
- ▶ Wenn Sie das Gerät zum ersten Mal oder nach längerem Nichtgebrauch mit der Stromversorgung verbinden und damit einschalten, kann es bis zu 12 Stunden dauern, bis die vorgegebene Temperatur erreicht ist.

Nehmen Sie vor dem Abschalten alle Lebensmittel aus dem Gerät. Zum vollständigen Abschalten ziehen Sie den Netzstecker aus der Steckdose.

5.3 Display-Bereitschaftsmodus

Wenn Sie die Tür schließen, schaltet sich das Display nach 30 Sekunden von selbst ab, wenn Sie keine Tasten betätigen. Das Display wird automatisch gesperrt. Wenn Sie eine Taste berühren oder die Tür öffnen, schaltet sich das Display wieder ein.

5.4 Display sperren und freigeben

Automatische Sperre

Das Display sperrt sich nach 30 Sekunden von selbst, wenn keine Tasten betätigt werden.

Manuell sperren

Bei freigegebenem Display: Halten Sie die Kindersicherung-Taste („Child Lock“, G) 3 Sekunden lang gedrückt, bis Sie einen Signalton hören. Der Kindersicherung-Indikator (G) leuchtet auf, das Display ist gesperrt. Bei gesperrtem Display: Halten Sie die Kindersicherung-Taste („Child Lock“, G) 3 Sekunden lang gedrückt, bis Sie einen Signalton hören. Der Kindersicherung-Indikator (G) erlischt, das Display ist wieder freigegeben.



Hinweis: Displaysperre

Bei gesperrtem Display sind Funktionen wie Temperatureinstellung oder Supergefrieren nicht wählbar. Sofern Sie es dennoch probieren, blinkt der Kindersicherung-Indikator dreimal, erinnert Sie damit daran, dass das Display gesperrt ist.

5.5 Temperatur einstellen

Bei freigegebenem Display können Sie mit den Temperaturtasten unterschiedliche Temperaturen einstellen. Bei jeder Tastenbetätigung hören Sie einen Signalton.

Bei den Modi Gefrieren, Sanftgefrieren (-7 °C, B) und Kühlen (4 °C, A) für unterschiedliche Aufbewahrungszwecke gibt es sehr deutliche Temperaturunterschiede. Lagern Sie die Lebensmittel im Kühlgerät entsprechend um, bevor Sie die Modi ändern, damit die Lebensmittel nicht verderben.

5.6 Gefrieren (-16 bis -24 °C) (B - E)

Bei freigegebenem Display können Sie durch Berühren der Temperaturtasten unterschiedliche Temperaturen einstellen. Dabei leuchten die Indikatoren links neben der jeweiligen Taste auf oder erlöschen. Sie können die Temperatur auf -16 °C, -18 °C, -20 °C und -24 °C einstellen.

5.7 Kühlen (4 °C) (A)

Wenn Sie bei freigegebenem Display die Taste 4 °C (A) 3 Sekunden lang gedrückt halten, leuchtet der Indikator auf. Ihr Kühlgerät arbeitet nun wie ein Kühlschrank. Nach einer Weile wird die Temperatur bei etwa 4 °C gehalten.

5.8 Supergefrieren (E)

Supergefrieren eignet sich perfekt zum schnellen Einfrieren in kurzer Zeit. Dabei werden auch die Nährstoffe Ihrer Speisen weitestgehend erhalten. Sorgen Sie mit der Supergefrieren-Funktion für eine besonders geringe Temperatur, bevor Sie viele Lebensmittel auf einmal in den Gefrierschrank geben.

Bei freigegebenem Display halten Sie die Taste -24 °C (E) 3 Sekunden lang gedrückt. Die Indikatoren (b - e) leuchten auf – Ihr Gefrierschrank arbeitet nun mit besonders geringer Temperatur. Zum manuellen Abschalten der Supergefrieren-Funktion wiederholen Sie den obigen Schritt. Sofern Sie die Funktion nicht manuell abschalten, schaltet sie sich nach 50 Stunden von selbst ab.

Wenn Sie eine größere Menge Lebensmittel auf einmal einfrieren möchten, sollten Sie die Funktion 24 Stunden zuvor einschalten. Die Funktion schaltet sich nach 50 Stunden von selbst ab. Natürlich steigt der Stromverbrauch etwas an, wenn diese Funktion aktiv ist.



Hinweis: Supergefrieren

Beim Supergefrieren lässt sich die Temperatur nicht einstellen. Wenn Sie es dennoch versuchen, blinkt der Supergefrieren-Indikator dreimal, zeigt damit an, dass Ihr Gefrierschrank gerade mit Supergefrieren arbeitet.

5.9 Fresher Zone (F)

Im Tiefkühlbetrieb können Sie die Frischzone zum Schockgefrieren einsetzen: die gesamte Zone lässt sich ganz schnell auf die Tiefkühltemperatur abkühlen

Wenn die Temperatur auf -16 °C oder niedriger eingestellt ist, tippen Sie auf die Frischzone-Taste (F) – die Frischzone-Anzeige (f) leuchtet auf, die Schnellkühlfunktion wird aktiv.

Die Funktion schaltet sich automatisch ab, wenn die richtige Temperatur erreicht ist, spätestens jedoch nach 24 Stunden. Wenn Sie die Funktion vorzeitig abschalten möchten, wiederholen Sie einfach die obigen Schritte.

Im Kühlbetrieb können Sie die Frischzone zum Schnellkühlen benutzen: die gesamte Zone lässt sich ganz schnell auf die Kühltemperatur bringen.

Wenn die Temperatur auf 4 °C eingestellt ist, tippen Sie auf die Frischzone-Taste (F) – die Frischzone-Anzeige (f) leuchtet auf, die Schnellkühlfunktion wird aktiv. Die Funktion schaltet sich automatisch ab, wenn die richtige Temperatur erreicht ist, spätestens jedoch nach 3 Stunden. Wenn Sie die Funktion vorzeitig abschalten möchten, wiederholen Sie einfach die obigen Schritte.

Schalten Sie die Frischzone zuerst ab, bevor Sie von Tiefkühlen auf Kühlen umschalten – und umgekehrt.“

5.10 Öko-Gefrieren (-16 °C) (B)

Bei freigegebenem Display schalten Sie mit der Taste -16 °C (B) zum Öko-Gefrieren um. Bei dieser Betriebsart wird weniger Strom verbraucht, dennoch eine sehr gute Kühlungsleistung erreicht. Zum Beenden des Öko-Gefrierens stellen Sie einfach eine andere Temperatur ein.

5.11 Einstellungsgedächtnis bei Stromunterbrechungen

Ihr Gefrierschrank merkt sich die letzten Einstellungen, vergisst diese auch nicht, falls der Strom ausfällt oder Sie den Netzstecker ziehen. Wenn die Stromversorgung wiederhergestellt wird, arbeitet das Gerät mit den Einstellungen weiter, die vor der Unterbrechung aktiv waren. Die Kindersicherung wird nicht gemerkt; beim Wiedereinschalten ist das Display freigegeben.

5.12 Tür-offen-Alarm

Wenn die Gerätetür länger als eine Minute am Stück geöffnet bleibt, hören Sie drei Signaltöne in kurzen Abständen. Die Signaltöne wiederholen sich alle 30 Sekunden, solange die Tür geöffnet bleibt. Sobald Sie die Tür schließen, spätestens aber nach 7 Minuten kehrt wieder Stille ein. Die Signaltöne verstummen, die Beleuchtung erlischt.

5.13 Hochtemperatur-Alarm

Ihr Kühlgerät ist mit einem Hochtemperatur-Alarm ausgestattet. Wenn beim Gefrieren oder Supergefrieren die aktuelle Temperatureinstellung blinkt, dabei Signaltöne zu hören sind, diese auch beim Betätigen einer beliebigen Taste nicht verstummen, ist die Innentemperatur des Gerätes zu hoch. Schauen Sie nach, ob die Gerätetür richtig geschlossen ist. Eventuell wurden aber auch größere Mengen noch warmer Speisen in das Gerät gegeben – dadurch steigt die Innentemperatur natürlich auch an. In diesem Fall sollte die Temperaturanzeige nach einer Weile zu blinken aufhören. Falls sich das Blinken über längere Zeit fortsetzt, die Signaltöne auch nach Abschalten (durch Betätigen einer beliebigen Taste) wieder zu hören sind, wenden Sie sich bitte an den Kundendienst.

5.14 Fehleranzeigen

Ihr Gefrierschrank kann Fehler anzeigen. Falls es zu einem Fehler kommt, signalisiert das Display unterschiedliche Fehler durch Blinken. In diesem Fall ist es gut möglich, dass das Gerät nach wie vor kühlt – wenden Sie sich dennoch so schnell wie möglich an den Kundendienst.

5.15 Wi-Fi

Wenn Ihr Kühlgerät per Wi-Fi verbunden ist, können Sie das Gerät auch aus der Ferne steuern: Temperatur einstellen, Supergefrieren- und Frischzone-Funktionen ein- und ausschalten. Außerdem können Sie sich über die App Bescheid geben lassen, wenn die Tür nicht richtig geschlossen wurde oder etwas mit den Temperaturen nicht stimmt.



Tipps zum Energiesparen

- ▶ Achten Sie darauf, das Gerät an einer gut belüfteten Stelle aufzustellen (lesen Sie unter „Installation“ nach).
- ▶ Stellen Sie das Gerät nicht im prallen Sonnenlicht, auch nicht in der Nähe von Wärmequellen (z. B. Herd, Heizung) auf.
- ▶ Verzichten Sie auf extrem geringe Temperatureinstellungen, wenn diese nicht nötig sind. Natürlich steigt der Energieverbrauch mit der Kühlungsleistung.
- ▶ Lassen Sie warme Speisen erst abkühlen, bevor Sie diese in das Gerät geben.
- ▶ Öffnen Sie die Gerätetür möglichst selten, dann auch nur so kurz wie möglich.
- ▶ Achten Sie darauf, dass sich die Türen immer komplett schließen, keine Lebensmittel im Weg sind. Halten Sie die Türdichtungen sauber.
- ▶ Tauen Sie gefrorene Lebensmittel im Kühlschrank auf.
- ▶ Reinigen Sie die Rückwand des Gerätes regelmäßig. Mehr Staub bedeutet höheren Energieverbrauch.

7 – Ausstattung

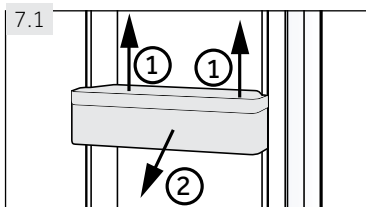

7.1 Entnehmbare Türablagen

Die Türablagen lassen sich zum Reinigen herausnehmen:

Fassen Sie die Ablage mit den Händen an beiden Seiten, heben Sie die Ablage an (1), ziehen Sie die Ablage anschließend nach vorne heraus (2). Schauen Sie sich Abbildung 7.3 an.

Zum Wiedereinsetzen der Türablage gehen Sie in umgekehrter Reihenfolge vor.

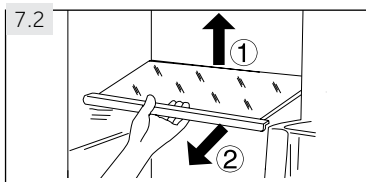

7.2 Glasablagen

1. Zum Entnehmen einer Ablage heben Sie diese zunächst an der hinteren Kante an (1), anschließend ziehen Sie die Ablage nach vorne heraus (2). Werfen Sie einen Blick auf Abbildung 7.2.
2. Zum Wiedereinsetzen setzen Sie die Ablage auf die Nasen an beiden Seiten, danach schieben Sie die Ablage ganz nach hinten, bis die Ablage in die Schlitz an den Seiten greift.

**WARNUNG!**

Ziehen Sie vor dem Reinigen den Netzstecker aus der Steckdose.

8.1 Allgemeines

Reinigen Sie das Gerät am besten dann, wenn es möglichst leer ist.

**WARNUNG!**

- ▶ Verzichten Sie bei der Reinigung unbedingt auf harte Bürsten, Drahtbürsten, Pulverreiniger, Benzin, Lösungsmittel, Azeton und ähnliche Mittel, auch auf saure oder alkalische Mittel. Auf der absolut sicheren Seite sind Sie, wenn Sie ein spezielles Reinigungsmittel für Kühlgeräte verwenden.
 - ▶ Sprühen Sie das Gerät bei der Reinigung nicht ein, spülen Sie es nicht aus.
 - ▶ Schaben Sie Eis nicht mit scharfen Gegenständen von den Oberflächen. – Man rutscht sehr leicht ab und beschädigt dabei den Kühlkreislauf unreparierbar.
 - ▶ Verwenden Sie keine Sprays, elektrische Heizungen, Haartrockner, Dampfreiniger oder andere Wärmequellen; andernfalls kann es zu Beschädigungen der Kunststoffteile kommen.
 - ▶ Reinigen Sie die kalten Glasablagen nicht mit heißem Wasser! Plötzliche Temperaturänderungen können das Glas springen lassen.
 - ▶ Berühren Sie die Innenflächen Ihres Gefrierschranks nicht mit den Händen, insbesondere nicht mit nassen Händen – die Hände können im Handumdrehen festfrieren.
 - ▶ Falls die Temperatur im Geräteinneren einmal ansteigen sollte, kontrollieren Sie den Zustand der eingefrorenen Lebensmittel.
 - ▶ Versuchen Sie nicht, das Gerät selbst reparieren. Falls eine Reparatur ansteht, wenden Sie sich bitte an unseren Kundendienst.
-
- ▶ Halten Sie die Türdichtungen stets peinlich sauber.
 - ▶ Reinigen Sie den Innenraum und das Gehäuse des Gerätes mit einem weichen Tuch oder einem Schwamm (kein Scheuerschwamm!). Feuchten Sie das Tuch oder den Schwamm mit ein wenig warmem Wasser und einem sanften Haushaltsreiniger an (Abbildung 8.1).
 - ▶ Danach mit etwas klarem Wasser nachwischen, dann mit einem weichen Tuch gut trocknen.
 - ▶ Versuchen Sie keinesfalls, Teile des Gerätes in der Spülmaschine zu reinigen.
 - ▶ Reinigen Sie das Zubehör ausschließlich mit warmem Wasser und einem sanften Haushaltsreiniger.

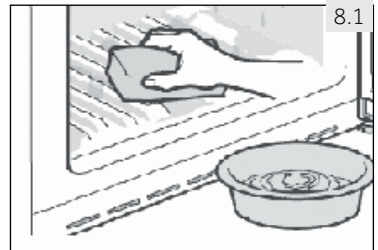

8.1

8.2 Längere Nichtbenutzung

Falls Sie das Gerät längere Zeit nicht benutzen:

- ▶ Nehmen Sie sämtliche Speisen heraus.
- ▶ Ziehen Sie den Netzstecker aus der Steckdose.
- ▶ Reinigen Sie das Gerät wie weiter oben beschrieben.
- ▶ Lassen Sie die Gerätetür und die Schubladen offen stehen, damit sich kein Schimmel im Inneren bilden kann.

Nehmen Sie am besten die Tür des Gerätes ab (dazu öffnen Sie die Tür und halten diese gut fest, bevor Sie die Schrauben herausdrehen), damit keine Kinder oder Haustiere in das Gerät klettern und darin eingeschlossen werden können.



Hinweis: Abschalten

Damit Ihr Gerät möglichst lange hält, schalten Sie es nur dann ab, wenn es wirklich nötig ist.

8.3 Gerät umsetzen oder transportieren

1. Nehmen Sie sämtliche Lebensmittel aus dem Gerät, ziehen Sie den Netzstecker.
2. Fixieren Sie die Ablagen und andere bewegliche Teile im Gefrierschrank mit Klebeband.
3. Schließen Sie die Tür, fixieren Sie die Tür mit Klebeband.
4. Neigen Sie den Gefrierschrank nicht um mehr als 45 °; andernfalls kann das Kühlsystem beschädigt werden.
5. Wickeln Sie die Füße des Gefrierschranks ein, damit diese nicht den Boden zerkratzen. Versuchen Sie niemals, den Gefrierschrank mit Gewalt zu bewegen.



WARNUNG!

- ▶ Versuchen Sie nicht, das Gerät an den Griffen anzuheben.
- ▶ Legen Sie das Gerät niemals flach auf den Boden.

Viele Probleme können Sie auch selbst ohne Expertenwissen lösen. Falls einmal ein Problem auftreten sollte, prüfen Sie sämtliche erwähnten Ursachen und probieren die nachstehenden Abhilfemaßnahmen, bevor Sie sich an den Kundendienst wenden. Lesen Sie unter „Kundendienst“ nach.



WARNUNG!

- ▶ Ziehen Sie immer den Netzstecker aus der Steckdose, bevor Sie das Gerät pflegen oder warten.
- ▶ Da elektrische Laienarbeiten zu schweren Folgeschäden führen können, sollten solche Tätigkeiten nur von Elektrofachleuten ausgeführt werden.
- ▶ Falls das Netzkabel beschädigt wird, lassen Sie dies nur vom Hersteller, seinem Kundendienst oder einer ähnlich sachkundigen Person (zum Beispiel Elektriker) austauschen, damit es nicht zu Gefährdungen kommt.

Akustische Warntöne können Sie durch Betätigen einer beliebigen Taste abschalten.

9.1 Problemlösung

| Problem | Mögliche Ursache | Mögliche Lösung |
|-------------------------------------------------------|-------------------------------------------------------------------------------------------------------------------------------------------------------------------------------------------------------------------------------------------------------------------------------------------------------------------------------------------------------------------------------------------------------------------------------------------------------------------------------------------------------------------------------------------------------|--------------------------------------------------------------------------------------------------------------------------------------------------------------------------------------------------------------------------------------------------------------------------------------------------------------------------------------------------------------------------------------------------------------------------------------------------------------------------------------------------------------------------------------------------------------------------------------------------------------------------------------------------------------------------------------------------------------------------------------------------------------|
| Der Kompressor läuft nicht. | <ul style="list-style-type: none"> • Der Netzstecker steckt nicht oder nicht richtig in der Steckdose. | <ul style="list-style-type: none"> • Schließen Sie den Netzstecker an. |
| Das Gerät springt häufig an oder arbeitet sehr lange. | <ul style="list-style-type: none"> • Die Innen- oder Außentemperatur ist zu hoch. • Das Gerät wurde eine Zeit lang nicht mit Strom versorgt. • Die Gerätetür wurde nicht richtig geschlossen. • Die Gerätetür wurde zu oft oder zu lange geöffnet. • Die Temperatur ist sehr niedrig eingestellt. • Die Türdichtung ist verschmutzt, verschlissen, eingerissen oder sitzt nicht richtig. • Das Gerät wird nicht richtig belüftet. • Im Innenraum hat sich Eis gebildet. | <ul style="list-style-type: none"> • In diesem Fall ist es normal, dass das Gerät länger arbeitet. • Gewöhnlich dauert es 8 – 12 Stunden, bis das Gerät die voreingestellte Temperatur erreicht hat. • Schließen Sie die Tür, vergewissern Sie sich, dass das Gerät absolut gerade auf dem Boden steht, die Tür nicht durch Lebensmittel oder Behälter blockiert wird. • Öffnen Sie die Tür möglichst selten. • Stellen Sie die Temperatur etwas höher ein. Es braucht etwa 24 Stunden, bis die Temperatur stabil bleibt. • Reinigen Sie die Türdichtung oder lassen Sie diese vom Kundendienst austauschen. • Sorgen Sie für ordentliche Belüftung. • Tauen Sie das Gerät ab. |

| Problem | Mögliche Ursache | Mögliche Lösung |
|----------------------------------------------------------------|-------------------------------------------------------------------------------------------------------------------------------------------------------------------------------------------------------------------------------------------------------------------------------------------------------------------------------------------------------------------------------------------------------------------------|-----------------------------------------------------------------------------------------------------------------------------------------------------------------------------------------------------------------------------------------------------------------------------------------------------------------------------------------------------------------------------------------------------------------------------------------|
| Das Gerät gibt seltsame Geräusche von sich. | <ul style="list-style-type: none"> • Das Gerät steht nicht gerade. • Das Gerät berührt einen Gegenstand in der Nähe. • Das Gerät steht auf einem Holzboden oder in der Nähe einer Holzwand. | <ul style="list-style-type: none"> • Stellen Sie das Gerät gerade auf. • Entfernen Sie Gegenstände in der Nähe des Gerätes. • Holz verstärkt die Betriebsgeräusche. Stellen Sie das Gerät an einer anderen Stelle auf. |
| Das Gerät klickt. | <ul style="list-style-type: none"> • Dies ist ganz normal. Das Klicken entsteht, wenn sich der Kühlkreislauf ein- und ausschaltet. | <ul style="list-style-type: none"> • – |
| Es gibt ein leises Geräusch, das wie fließendes Wasser klingt. | <ul style="list-style-type: none"> • Dies ist ganz normal. | <ul style="list-style-type: none"> • – |
| Das Gerät hört sich ein bisschen wie ein Motor an. | <ul style="list-style-type: none"> • Der Kühlkreislauf hat sich gerade eingeschaltet. Dies ist völlig normal. | <ul style="list-style-type: none"> • – |
| Die Innentemperatur ist zu hoch. | <ul style="list-style-type: none"> • Die Temperatur ist zu hoch eingestellt. • Sie haben warme oder noch heiße Speisen in das Gerät gegeben. • Sie haben zu viele Lebensmittel auf einmal in das Gerät gegeben. • Die Lebensmittel liegen zu eng beieinander. • Die Tür ist nicht richtig geschlossen. • Die Gerätetür wurde zu oft oder zu lange geöffnet. | <ul style="list-style-type: none"> • Stellen Sie die Temperatur neu ein. • Lassen Sie Speisen immer abkühlen, bevor Sie diese in das Gerät geben. • Geben Sie immer nur möglichst kleine Mengen in das Gerät. • Lassen Sie etwas Abstand zwischen den Lebensmitteln, damit die Luft zirkulieren kann. • Schließen Sie die Gerätetür. • Öffnen Sie die Tür möglichst selten. |
| Die Innentemperatur ist zu niedrig. | <ul style="list-style-type: none"> • Die Temperatur ist zu niedrig eingestellt. • Die Supergefrieren-Funktion ist aktiv oder wurde zu lange genutzt. | <ul style="list-style-type: none"> • Stellen Sie die Temperatur neu ein. • Schalten Sie das Supergefrieren ab. |
| Feuchtigkeit sammelt sich an den Oberflächen des Gerätes. | <ul style="list-style-type: none"> • Das Gerät steht an einer zu warmen oder zu feuchten Stelle. | <ul style="list-style-type: none"> • Dieser Effekt tritt bei feuchtem Klima sehr oft auf, lässt nach, sobald die Luftfeuchtigkeit abnimmt. Nehmen Sie die Feuchtigkeit mit einem Tuch auf. |
| Starke Eisbildung im Gerät. | <ul style="list-style-type: none"> • Die Speisen wurden nicht richtig verpackt. • Die Tür ist nicht richtig geschlossen. • Die Gerätetür wurde zu oft oder zu lange geöffnet. • Die Türdichtung ist verschmutzt, verschlissen, eingerissen oder sitzt nicht richtig. • Etwas im Inneren verhindert, dass sich die Tür richtig schließt. | <ul style="list-style-type: none"> • Verpacken Sie die Speisen immer gut. • Schließen Sie die Gerätetür. • Öffnen Sie die Tür möglichst selten. • Reinigen Sie die Türdichtung oder lassen Sie diese vom Kundendienst austauschen. • Setzen Sie die Ablagen, Türablagen oder Behälter um, damit sich die Tür richtig schließen kann. |

| Problem | Mögliche Ursache | Mögliche Lösung |
|-----------------------------------------------------------------------------------|------------------------------------------------------------------------------------------------------------------------------------------------------------------------------|---------------------------------------------------------------------------------------------------------------------------------------------------------------------------------------------------------------------------------------------------------------------------------------------------------------------|
| Das Kühlsystem funktioniert nicht. | <ul style="list-style-type: none"> • Der Netzstecker steckt nicht oder nicht richtig in der Steckdose. • Etwas stimmt nicht mit der Stromversorgung. | <ul style="list-style-type: none"> • Schließen Sie den Netzstecker an. • Vergewissern Sie sich, dass die Stromversorgung im Raum richtig funktioniert. Wenden Sie sich an Ihren Energieversorger! |
| Die Gehäuseseiten und ein Teil der Tür werden warm. | <ul style="list-style-type: none"> • Dies ist ganz normal. | <ul style="list-style-type: none"> • – |
| Sie hören ein Alarmsignal. | <ul style="list-style-type: none"> • Die Tür ist offen. • Die Innentemperatur ist zu hoch. | <ul style="list-style-type: none"> • Schließen Sie die Tür oder stellen Sie den Alarm manuell ab. |
| Die Tür lässt sich nur mit Mühe öffnen. | <ul style="list-style-type: none"> • Im Betrieb entsteht ein Vakuum im Gerät. | <ul style="list-style-type: none"> • Öffnen Sie die Tür nicht ruckartig. |
| Die Tür lässt sich nicht richtig schließen. Es verbleibt immer ein kleiner Spalt. | <ul style="list-style-type: none"> • Bei sehr geringen Temperaturen kann sich die Türdichtung verhärteten und etwas verformen. | <ul style="list-style-type: none"> • Erwärmen Sie die verformte Stelle der Dichtung mit einem Haartrockner (mindestens 20 cm Abstand einhalten!) oder drücken Sie ein heißes Handtuch darauf. • Wenn die Dichtung wieder weich geworden ist, schließen Sie die Tür und drücken sie fest zu. |

9.2 Stromunterbrechungen

Bei Stromunterbrechungen sollte die Temperatur im Innenraum etwa 18 Stunden lang niedrig genug bleiben, damit Lebensmittel nicht verderben. Bei längeren Stromunterbrechungen (besonders im Sommer) beachten Sie bitte die folgenden Tipps:

- ▶ Öffnen Sie die Tür so selten wie möglich.
- ▶ Geben Sie bei Stromunterbrechungen keine weiteren Lebensmittel in das Gerät.
- ▶ Wenn Sie schon zuvor von einer Stromunterbrechung erfahren, die Unterbrechung nicht länger als 15 Stunden dauern sollte, bereiten Sie etwas Eis und stellen dieses in einem Behälter möglichst weit oben in den Innenraum.
- ▶ Da die Innentemperatur bei Stromunterbrechungen natürlich mit der Zeit ansteigt, verringern sich die Lagerzeiten Ihrer Lebensmittel. Aufgetaute oder angetaute Lebensmittel sollten nicht mehr gegessen werden, damit es nicht zu gesundheitlichen Risiken kommt. In vielen Fällen können Sie solche Lebensmittel möglichst kurzfristig kochen oder braten, danach wieder einfrieren.



Hinweis: Gedächtnisfunktion bei Stromunterbrechungen

Nach Stromunterbrechungen arbeitet das Gerät wieder mit den zuvor festgelegten Einstellungen weiter.

10.1 Auspacken



WARNUNG!

- ▶ Das Gerät ist schwer. Transportieren und verrücken Sie es grundsätzlich immer nur zu zweit.
 - ▶ Halten Sie sämtliches Verpackungsmaterial von Kindern fern, entsorgen Sie alles auf umweltfreundliche Weise.
-
- ▶ Holen Sie das Gerät aus der Verpackung.
 - ▶ Entfernen Sie das gesamte Verpackungsmaterial.

10.2 Umgebungsbedingungen

Die Raumtemperatur sollte zwischen 10 und 43 °C liegen, da sich die Außentemperatur auf die Innentemperatur des Gerätes und seinen Energieverbrauch auswirkt. Stellen Sie das Gerät nicht in der Nähe anderer Geräte auf, die Wärme abgeben (Öfen, andere Kühlgeräte und dergleichen). Falls es nicht anders geht, sorgen Sie für eine gute Isolierung.

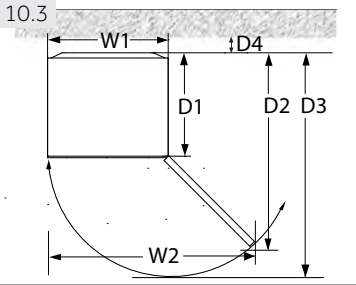

10.3 Platzbedarf

Platzbedarf zum Öffnen der Tür (Abbildung 10.3):

| Breite in mm | | Tiefe in mm | | | Wandabstand in mm |
|--------------|-----|-------------|------|------|-------------------|
| B1 | B2 | T1 | T2 | T3 | T4 |
| 595 | 955 | 592 | 1105 | 1215 | 100 |

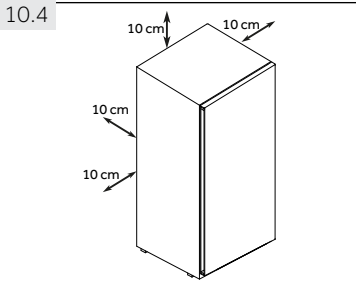

10.4 Belüftung

Damit das Gerät ausreichend belüftet werden kann, müssen Sie die nötigen Abstände einhalten (Abbildung 10.4).

10.5 Gerät gerade aufstellen

Das Gerät muss auf einem ebenen und stabilen Untergrund aufgestellt werden. Falls Sie das Gerät auf einen Sockel stellen, muss dieser aus robusten und feuerfesten Materialien bestehen. Versuchen Sie niemals, das Hartschaummateriale der Verpackung als Sockel zu missbrauchen. Es hält NICHT.

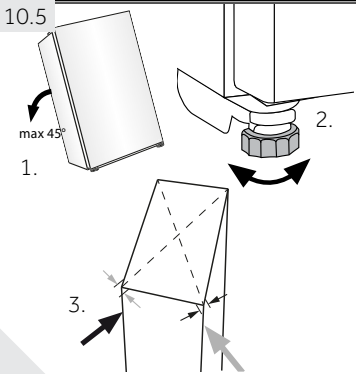

1. Neigen Sie das Gerät ein wenig nach hinten (Abbildung 10.5).
2. Stellen Sie die Füße so ein, dass das Gerät absolut gerade steht – kontrollieren Sie bei Bedarf mit einer Wasserwaage.
3. Sie können die Stabilität prüfen, indem Sie sanft mit der Hand gegen die Kanten stoßen. Ein leichtes Schwanken ist in Ordnung, wenn es in beiden Richtungen identisch ausfällt. Falls das Gerät nicht gerade steht, kann sich der Rahmen verziehen. Dies wiederum kann dazu führen, dass die Türdichtungen nicht mehr richtig funktionieren. Wenn das Gerät hinten ein kleines bisschen niedriger steht, lässt sich die Tür leichter schließen.

10.6 FüÙe verstellen

Falls Ihr Gefrierschrank nicht gerade steht, können Sie dies in den meisten Fällen durch Verstellen der FüÙe ausgleichen: Zum Heraus- und Hereinschrauben der FüÙe drehen Sie diese in Pfeilrichtung (Abbildung 10.6):

- ▶ Beim Drehen im Uhrzeigersinn hebt sich das Gerät.
- ▶ Durch Drehen gegen den Uhrzeigersinn senken Sie das Gerät ab.

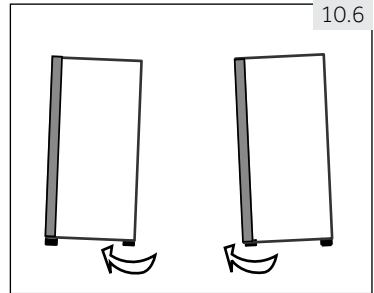

10.7 Wartezeit

Ein wartungsfreies Schmiermittel befindet sich in einer Kapsel am Kompressor. Falls das Gerät beim Transport gekippt wird (und dies geschieht fast immer), kann dieses Öl in das Leitungssystem des Gerätes laufen. Daher müssen Sie das Gerät erst 6 Stunden lang aufrecht stehen lassen, bevor Sie den Netzstecker einstecken – so kann das Öl wieder zurück in die Kapsel laufen (Abbildung 10.7).

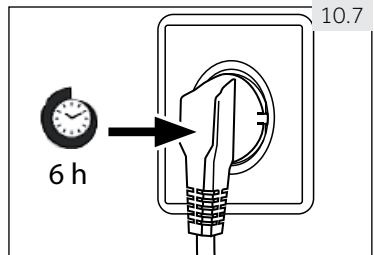

10.8 Elektrischer Anschluss

Vor sämtlichen Anschlussarbeiten prüfen:

- ▶ Stromversorgung, Steckdose und Sicherung passen zu den Angaben auf dem Typenschild.
- ▶ Die Steckdose ist geerdet (Schukosteckdose), es werden keine Mehrfachsteckdosen oder Verlängerungskabel verwendet.
- ▶ Netzstecker und Steckdose (Schukosteckdose!) passen perfekt zueinander.

Schließen Sie den Netzstecker an eine korrekt installierte Steckdose an.



WARNUNG!

Damit es nicht zu Gefährdungen kommt, müssen beschädigte Netzkabel vom Kundendienst ausgetauscht werden (schauen Sie sich die Garantiekarte an).

10.9 Türanschlag (Öffnungsrichtung) ändern

Prüfen Sie vor der Inbetriebnahme, ob der Türanschlag (die Öffnungsrichtung) je nach Aufstellungsort oder Gewohnheit besser von rechts (wie bei Lieferung) nach links geändert werden sollte.



WARNUNG!

- ▶ Das Gerät ist schwer. Zum Ändern des Türanschlags brauchen Sie einen Helfer.
- ▶ Ziehen Sie immer zuerst den Netzstecker aus der Steckdose, bevor Sie jegliche Arbeiten am Gerät ausführen.
- ▶ Neigen Sie das Gerät nie um mehr als 45 °, damit es nicht zu Beschädigungen des Kühlsystems kommt.

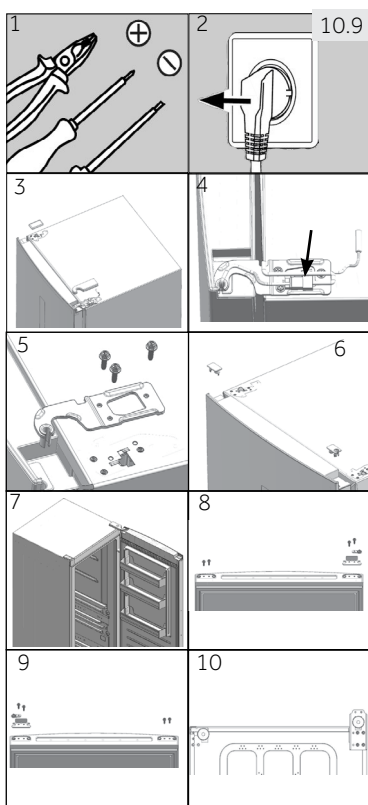

Schritte (Abbildung 10.9):

1. Legen Sie die passenden Werkzeuge bereit.
2. Ziehen Sie den Netzstecker.
3. Entfernen Sie die Öffnungsabdeckung und Scharnierabdeckung.
4. Lösen Sie den Stecker am Verbindungskabel.
5. Drehen Sie die Schrauben heraus, lösen Sie das Scharnier.
6. Entfernen Sie die Abdeckung an der Tür. Entfernen Sie die Achsenabdeckung an der Tür.
7. Öffnen Sie die Tür, nehmen Sie die Tür ab.
8. Drehen Sie die Tür auf den Kopf, entfernen Sie die beiden Schrauben am Boden der Tür. Entfernen Sie zwei Schrauben, den Türstopper und die Achsenabdeckung am Boden der Tür.
9. Nehmen Sie den Türstopper aus dem letzten Schritt und die dünnere Achsenabdeckung aus dem Zubehörbeutel zur Hand, befestigen Sie diese mit zwei Schrauben. Drehen Sie die beiden Schrauben an der anderen Seite der Tür hinein.
10. Neigen Sie das Gehäuse etwas nach hinten, entfernen Sie vier Schrauben, dann das untere Scharnier.

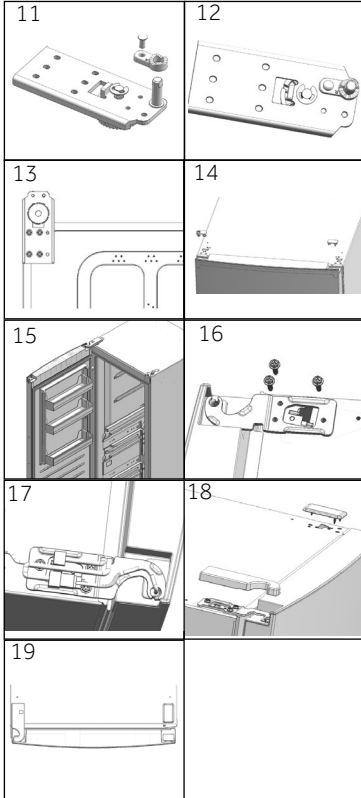

11. Entfernen Sie die Schraube und die Achsenabdeckung. Entfernen Sie die Scharnierachse, setzen Sie diese in die Öffnung daneben ein.
12. Nehmen Sie die dickere Achsenabdeckung aus dem Zubehörbeutel. Fixieren Sie diese mit der Schraube aus dem letzten Schritt.
13. Fixieren Sie das Scharnier auf der anderen Gehäuseseite mit vier Schrauben.
14. Ziehen Sie das linksseitige Verbindungskabel an der anderen Seite der Tür heraus, führen Sie dieses durch die Achsenabdeckung aus Schritt 5, bringen Sie die Achsenabdeckung an. Bringen Sie die Öffnungsabdeckung auf der rechten Seite an.
15. Montieren Sie die Tür.
16. Fixieren Sie das obere rechte Scharnier mit drei Schrauben.
17. Verbinden Sie die Kabel.
18. Fixieren Sie die obere linke Scharnierabdeckung und die Öffnungsabdeckung.
19. Fertig.

11.1 Produktdatenblatt gemäß EU-Regulierung 1060/2010

| | | | |
|----------------------------------------------------------------------------------------------------|------------------|---------------|---------------|
| Marke | Haier | | |
| Modellbezeichnung | H3F-280*SAAU1 | H3F-320*SAAU1 | H3F-320*TAAU1 |
| Gerätekategorie | Tiefkühlschrank | | |
| Energieeffizienzklasse | A++ | | A+++ |
| Jährlicher Energieverbrauch (kWh/Jahr) ¹⁾ | 260 | 285 | 189 |
| Kühlraumvolumen (L) | nicht zutreffend | | |
| Tiefkühlraumvolumen (L) **** | 285 | 330 | |
| Sterneinstufung | **** | | |
| Temperatur anderer Fächer >14 °C | nicht zutreffend | | |
| Eisfrei-System | ja | | |
| Lebensmittelhaltbarkeit bei Stromausfall (Stunden) | 16 | | |
| Gefrierkapazität (kg/24 Stunden) | 19 | 21 | |
| Klimaklasse Dieses Gerät ist zum Einsatz bei Umgebungstemperaturen von 10 bis 43 °C vorgesehen. | SN-T | | |
| Per Luft übertragenes Betriebsgeräusch (db(A) re 1 pW) | 38 | | |
| Bauart | freistehend | | |

¹⁾ basierend auf Standardtestergebnissen über 24 Stunden. Tatsächlicher Energieverbrauch hängt von Einsatz und Aufstellungsort des Gerätes ab.

11.2 Zusätzliche technische Daten

| | |
|-------------------------------------------------|--------------------------------------|
| Spannung/Frequenz | 220 – 240 V Wechselspannung/50 Hz |
| Hauptsicherung (A) | 1.0 |
| Kühlmittel | R600a |
| Abmessungen (H × B × T in mm) H3F-280*SAAU1 | 171/59,5/67,5 |
| Abmessungen (H × B × T in mm) H3F-320*(S/T)AAU1 | 191/59,5/67,5 |

11.3 Vorgaben und Direktiven

Dieses Produkt erfüllt die Vorgaben sämtlicher zutreffenden EU-Direktiven mitsamt entsprechenden harmonisierten Standards zur Vergabe der CE-Kennzeichnung.

Wir empfehlen Ihnen unseren Haier-Kundendienst sowie die Verwendung von Originalersatzteilen.

Falls jemals Schwierigkeiten mit Ihrem Gerät auftreten sollten, schauen Sie sich zunächst den „Problemlösung“-Abschnitt an.

Falls Sie dort keine Lösung finden sollten, wenden Sie sich bitte an

- ▶ Ihren Händler vor Ort. Alternativ
- ▶ besuchen den „Service & Unterstützung“-Bereich bei www.haier.com – hier finden Sie Telefonnummern, Antworten auf häufig gestellte Fragen sowie Hinweise zu Service- und Garantieleistungen.

Bitte halten Sie die folgenden Angaben bereit, wenn Sie sich an unseren Kundendienst wenden.

Die entsprechenden Angaben finden Sie auf dem Typenschild.

Modell _____ Seriennummer _____

Schauen Sie sich auch die mitgelieferte Garantiekarte an, wenn Sie Garantieleistungen in Anspruch nehmen möchten.

Bei allgemeinen geschäftlichen Anfragen wenden Sie sich bitte an unsere Niederlassungen in Europa:

Europäische Haier-Niederlassungen

| Land* | Anschrift | Land* | Anschrift |
|-------------------------------------------------|----------------------------------------------------------------------------------------------------------|-----------------------------------------------------------------------------------|----------------------------------------------------------------------------------|
| Italien | Haier Europe Trading SRL Via De Cristoforis, 12 21100 Varese ITALIEN | Frankreich | Haier France SAS 3-5 rue des Gravers 92200 Neuilly sur Seine FRANKREICH |
| Spanien Portugal | Haier Iberia SL Pg. Garcia Faria, 49 – 51 08019 Barcelona SPANIEN | Belgien-FR Belgien-NL Niederlande Luxemburg | Haier Benelux SA Anderlecht Route de Lennik 451 BELGIEN |
| Deutschland Österreich | Haier Deutschland GmbH Hewlett-Packard-Str. 4 61352 Bad Homburg DEUTSCHLAND | Polen Tschechien Ungarn Griechenland Rumänien Russland | Haier Poland Sp. zo.o. Al. Jerozolimskie 181B 02-222 Warszawa POLEN |
| Vereinigtes Königreich (England) | Haier Appliances UK Co. Ltd. One Crown Square Church Street East Woking, Surrey, GU21 6HR VK | | |

* Mehr Informationen finden Sie hier: www.haier.com

H3F-280/320_AAU1_V02_DE_190118

Haier



Manuel d'utilisateur

Congélateur vertical

H3F-280*SAAU1

H3F-320*SAAU1

H3F-320*TAAU1

* - Code couleur

FR

Haier

Nous vous remercions d'avoir acheté un produit Haier.

Veillez lire attentivement ces instructions avant d'utiliser l'appareil. Ces instructions sont des informations utiles vous permettant de mieux exploiter cet appareil, et vous assurer une installation, une utilisation et un entretien sécurisés et adéquats.

Veillez bien garder ce manuel et toujours s'y référer pour une utilisation sécurisée et adéquate de l'appareil.

Si vous devez vendre, donner ou abandonner l'appareil pour cause de déménagement, assurez-vous également de laisser ce manuel afin que le prochain utilisateur puisse maîtriser l'appareil, notamment les règles de sécurité.

Légende



Renseignements généraux et conseils



Avertissement- Consignes importantes de sécurité



Informations sur l'environnement



Mise au rebut

Contribuer à la protection de l'environnement et de la santé humaine. Veuillez mettre les emballages au rebut dans les contenants prévus pour leur recyclage. Contribuez à recycler les déchets d'appareils électriques et électroniques. Veuillez à ne pas mettre au rebut les appareils ayant ce symbole avec les déchets ménagers. Veuillez déposer l'appareil à votre usine de recyclage locale, ou prendre contact avec votre bureau municipal.



Avertissement !

Risque de blessure ou d'asphyxie !

Les réfrigérants et les gaz doivent être mis au rebut par des professionnels. Avant toute mise au rebut, assurez-vous que la tuyauterie du système de réfrigération n'est pas endommagée. Débranchez l'appareil du secteur. Coupez le câble d'alimentation et mettez l'appareil au rebut. Retirez la porte, le loquet de la porte et les scellés pour éviter qu'un enfant ou un animal domestique ne soit coincé dans l'appareil.

| | |
|------------------------------------------------|----|
| 1 - Sécurité | 4 |
| 2- Utilisation prévue | 8 |
| 3- Description du produit..... | 9 |
| 4- Panneau de commande..... | 10 |
| 5- Utilisation | 11 |
| 6- Conseils pour économiser de l'énergie | 14 |
| 7- Équipement..... | 14 |
| 8- Entretien et nettoyage | 15 |
| 9- Dépannage | 17 |
| 10- Installation..... | 20 |
| 11- Informations techniques..... | 24 |
| 12- Service client | 25 |

Avant de mettre l'appareil en marche pour la première fois, veuillez lire les signes de sécurité ci-après :



AVERTISSEMENT !

Avant la première utilisation

- ▶ Vérifiez qu'aucun dommage lié au transport n'a été subi par l'appareil.
- ▶ Retirez tous les emballages et tenez-les hors de portée des enfants.
- ▶ Attendez au moins deux heures avant d'installer l'appareil pour une meilleure efficacité du système de réfrigération.
- ▶ Il faut toujours au moins deux personnes pour la manipulation de l'appareil car il est lourd.

Installation

- ▶ Placez l'appareil dans un endroit bien ventilé. Laissez un espace d'au moins 10 cm au-dessus et autour de l'appareil.
- ▶ Ne couvrez pas les ouvertures d'aération d'air.
- ▶ Ne placez jamais l'appareil dans une zone ou à un endroit humide où il pourrait être éclaboussé par de l'eau. Nettoyez et séchez les éclaboussures d'eau et les taches à l'aide d'un chiffon doux et propre.
- ▶ N'installez pas l'appareil en direction des rayons solaires ou à proximité des sources de chaleur (par exemple, les cuisinières, chauffe-eau).
- ▶ Installez et positionnez l'appareil dans un espace adéquat tenant compte de sa taille et son utilisation.
- ▶ Tenez les ouvertures d'aération de l'appareil ou dans les structures encastrées libres de toute obstruction.
- ▶ Vérifiez que les informations électriques sur la plaque signalétique sont conformes à l'alimentation électrique. Si ce n'est pas le cas, veuillez contacter un électricien.
- ▶ L'appareil fonctionne avec une alimentation de 220~240 VCA/50 Hz. Des fluctuations anormales de tension peuvent entraîner un échec de démarrage ou endommager le régulateur de température ou le compresseur, ou l'appareil peut émettre un bruit anormal pendant le fonctionnement. Dans de tels cas, installez un régulateur automatique.
- ▶ Utilisez une prise de terre séparée pour l'alimentation, facilement accessible pendant le nettoyage. Cet appareil doit être mis à la terre.
- ▶ **Uniquement pour le Royaume Uni :** Cet appareil est équipé d'un câble d'alimentation avec fiche à 3 fils (mise à la terre) respectant les normes de la prise à 3 fils (mise à la terre). Ne coupez jamais ou ne démontez jamais le troisième fil (mise à la terre). Une fois l'appareil installé, la prise doit être accessible.
- ▶ N'utilisez pas d'adaptateurs multiprises ni de rallonges.



AVERTISSEMENT !

Installation

- ▶ Assurez-vous que le câble d'alimentation n'est pas coincé sous le congélateur. Évitez de marcher sur le câble d'alimentation.
- ▶ N'endommagez pas le circuit réfrigérant.

Utilisation quotidienne

- ▶ Cet appareil peut être utilisé par des enfants âgés d'au minimum 8 ans, ainsi que par des personnes avec des capacités physiques, sensorielles ou mentales réduites ou sans expérience et connaissances, si elles sont supervisées ou ont été formées à l'utilisation sécurisée de l'appareil et comprennent les risques y relatifs.
- ▶ Tenez les enfants de moins de 3 ans hors de portée de l'appareil, sauf s'ils sont en permanence surveillés.
- ▶ Les enfants ne doivent pas jouer avec l'appareil.
- ▶ En cas de fuite de gaz froid ou de tout autre gaz inflammable aux alentours de l'appareil, arrêtez la vanne d'alimentation du gaz qui s'échappe, ouvrez portes et fenêtres et ne débranchez pas le câble d'alimentation de l'appareil ou de tout autre appareil.
- ▶ Rassurez-vous que l'appareil est programmé pour fonctionner à une plage de température entre 10 et 43 °C. L'appareil pourrait ne pas bien fonctionner si vous le faites fonctionner pendant longtemps à une température en dessous ou au-dessus de la plage indiquée.
- ▶ Ne placez pas des objets instables (objets lourds, récipients remplis d'eau) au-dessus de l'appareil pour éviter tout dommage corporel suite à une chute de l'objet ou un choc électrique causé par le contact avec l'eau.
- ▶ Ouvrez et fermez les portes uniquement à l'aide des poignées. L'espace entre les portes et le placard est très réduit. N'envoyez pas vos mains dans ces endroits pour éviter de coincer vos doigts. Ouvrez ou fermez les portes uniquement lorsque les enfants ne se trouvent pas à proximité.
- ▶ Évitez de ranger ou utiliser des produits inflammables, des explosifs ou des matières corrosives à l'intérieur ou autour de l'appareil.
- ▶ Ne conservez pas des médicaments, des bactéries ou des agents chimiques dans le réfrigérateur. Le présent réfrigérateur est un appareil électroménager. Il n'est pas recommandé de conserver des matériaux qui requièrent des températures strictes.
- ▶ Évitez de conserver des liquides dans des bouteilles ou des cannettes (à l'exception de vins et spiritueux fortement alcoolisés), notamment des boissons gazeuses car elles peuvent exploser pendant la congélation.
- ▶ Vérifiez le conditionnement des aliments si le congélateur devient plus chaud.
- ▶ Ne programmez pas inutilement le compartiment congélateur à une température basse. Attention : Les bouteilles peuvent se casser.



AVERTISSEMENT !

Utilisation quotidienne

- ▶ Ne touchez pas les aliments congelés avec des mains mouillées (portez des gants). Surtout, ne mangez pas les sucettes glacées immédiatement après les avoir sorties du congélateur. Vous risquez une congélation de la langue ou la formation d'ampoules suite à la congélation. **PREMIERS soins** : placez votre langue sous le robinet avec la sucette. Ne la tirez pas de force !
- ▶ Ne touchez pas la surface intérieure du congélateur pendant le fonctionnement, en particulier avec les mains mouillées. Vos mains pourraient se congeler au contact de la surface.
- ▶ Débranchez l'appareil en cas de coupure de courant ou avant de le nettoyer. Attendez au moins 5 minutes avant de redémarrer l'appareil car plusieurs redémarrages endommagent le compresseur.
- ▶ N'utilisez pas d'appareils électriques de type autre que ceux recommandés par le fabricant, à l'intérieur des compartiments de stockage d'aliments de l'appareil.

Entretien et nettoyage

- ▶ Assurez-vous que les enfants sont sous surveillance s'ils se chargent du nettoyage et de l'entretien.
- ▶ Débranchez l'appareil de l'alimentation électrique avant d'entreprendre tout entretien. Attendez au moins 5 minutes avant de redémarrer l'appareil car plusieurs redémarrages endommagent le compresseur.
- ▶ Tenez la fiche et non le cordon pour débrancher l'appareil.
- ▶ Ne raclez pas le givre ou la glace à l'aide d'objets tranchants. N'utilisez pas de vaporisateurs, d'appareils de chauffage électriques, de sèche-cheveux, de nettoyeurs à vapeur ou toute autre source de chaleur afin d'éviter des dommages sur les parties en plastique.
- ▶ N'utilisez pas d'appareils mécaniques ou des moyens autres que ceux recommandés par le fabricant pour accélérer le processus de dégivrage.
- ▶ N'utilisez pas de vaporisateur ou ne rincez pas l'appareil pendant le nettoyage.
- ▶ N'utilisez pas un pulvérisateur d'eau ou nettoyeur à vapeur pour nettoyer l'appareil.
- ▶ Si le cordon d'alimentation est endommagé, faites-le remplacer par le fabricant, son agent de service ou des personnes qualifiées similaires afin d'éviter tout risque.
- ▶ N'essayez pas de réparer, de démonter ou de changer vous-même l'appareil. En cas de réparation, veuillez contacter notre service clientèle.

Informations sur le gaz frigorigène



AVERTISSEMENT !

Cet appareil contient du réfrigérant inflammable l'ISOBUTHANE (R600a). Assurez-vous que le système de réfrigération n'est pas endommagé pendant le transport et l'installation. Une fuite de gaz frigorigène pourrait causer des dommages oculaires ou un incendie. En cas de dommage, veuillez vous éloigner des sources d'incendie visibles, aérez correctement la pièce, évitez de brancher et débrancher les cordons d'alimentation de l'appareil et de tout autre appareil. Informez le service clientèle.

En cas de contact avec les yeux, rincez abondamment les yeux avec de l'eau et consultez immédiatement un ophthalmologue.



AVERTISSEMENT !

- ▶ Prenez soin d'éviter de provoquer un incendie en enflammant des matériaux inflammables.
- ▶ AVERTISSEMENT : Lors du positionnement de l'appareil, assurez-vous que le cordon d'alimentation n'est pas coincé ou endommagé.
- ▶ AVERTISSEMENT : Ne placez pas plusieurs prises de courant portables ou blocs d'alimentation portables à l'arrière de l'appareil.
- ▶ Ne stockez pas des substances explosives comme les bombes aérosol avec agent propulseur inflammable dans cet appareil.
- ▶ Si des réfrigérants inflammables sont utilisés dans le congélateur, soyez prudent lors de l'installation, de la manipulation, du service et du recyclage de l'appareil.
- ▶ Veuillez contacter le service après-vente pour mettre au rebut l'appareil car du gaz de soufflage inflammable a été utilisé.

2.1 Utilisation prévue

Cet appareil est destiné à une utilisation domestique et à d'autres applications similaires, notamment :

- espaces cuisine dans les boutiques, bureaux et autres lieux de travail;
- les maisons de campagne, les chambres d'hôtel, de motel et d'autres types de résidence ;
- dans des chambres ou des salles de petit-déjeuner ;
- les restaurants et les espaces semblables de vente au détail.

Cet appareil a été conçu pour la congélation des aliments. Il est exclusivement destiné à un usage domestique, à l'intérieur et dans un endroit sec. Il n'est pas destiné à un usage commercial ou industriel. Sur demande, cet appareil peut être utilisé comme compartiment pour aliments frais.

Aucune modification ou altération de cet appareil n'est autorisée. Toute utilisation inadéquate vous expose à des risques et la perte des droits de garantie.

2.2 Accessoires

Vérifiez les accessoires et la documentation suivant cette liste :

2.2



Bac à glaçon
(disponible pour
H3F280/320*SAAU1)



Étiquetage
énergétique



Carte de
garantie



Guide rapide de
la connectivité



Manuel
d'utilisation

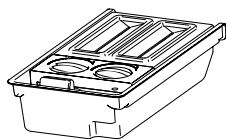

Machine à glaçons
fournie avec une
cuillère à glace
(disponible pour
H3F-320*TAAU1)

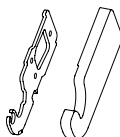

Charnière supérieure
gauche pour la réver-
sibilité de la porte
Charnière supérieure
gauche

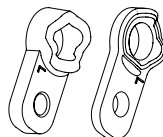

Couverture
des axes



Remarque : Différences

En raison des modifications techniques et des divers modèles, certaines illustrations de ce manuel peuvent être différentes de votre modèle.

Images des appareils (Fig. 3)

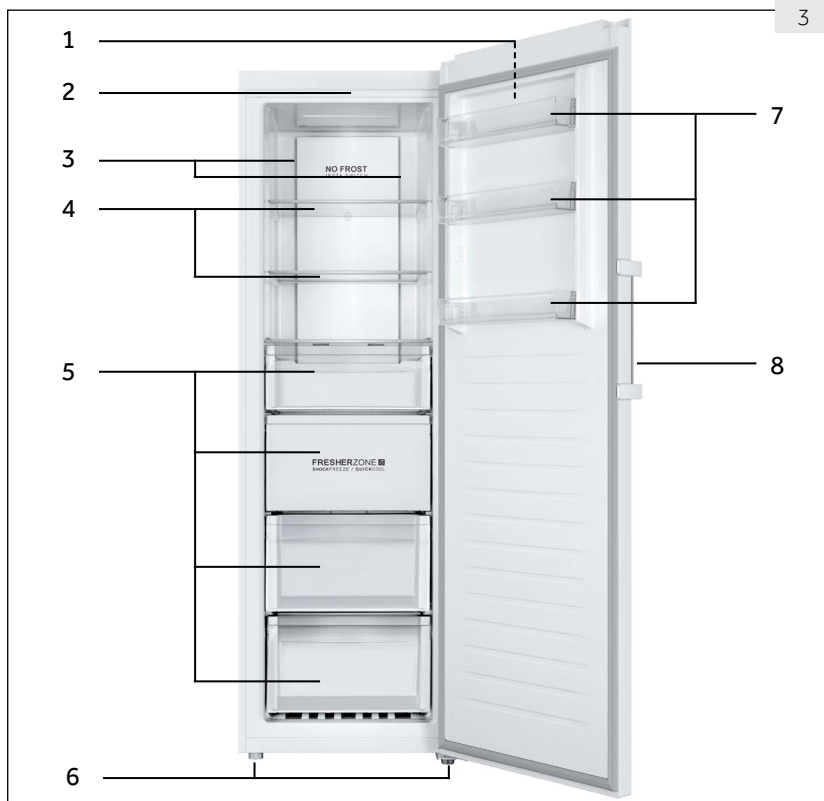

1 Panneau de commande

2 Lumière LED

3 Ventilation multiple

4 Clayettes en verre

5 Tiroirs

6 Pieds ajustables

7 Balconnets de porte amovibles

8 Poignées de la porte

Panneau de commande (Fig. 4)

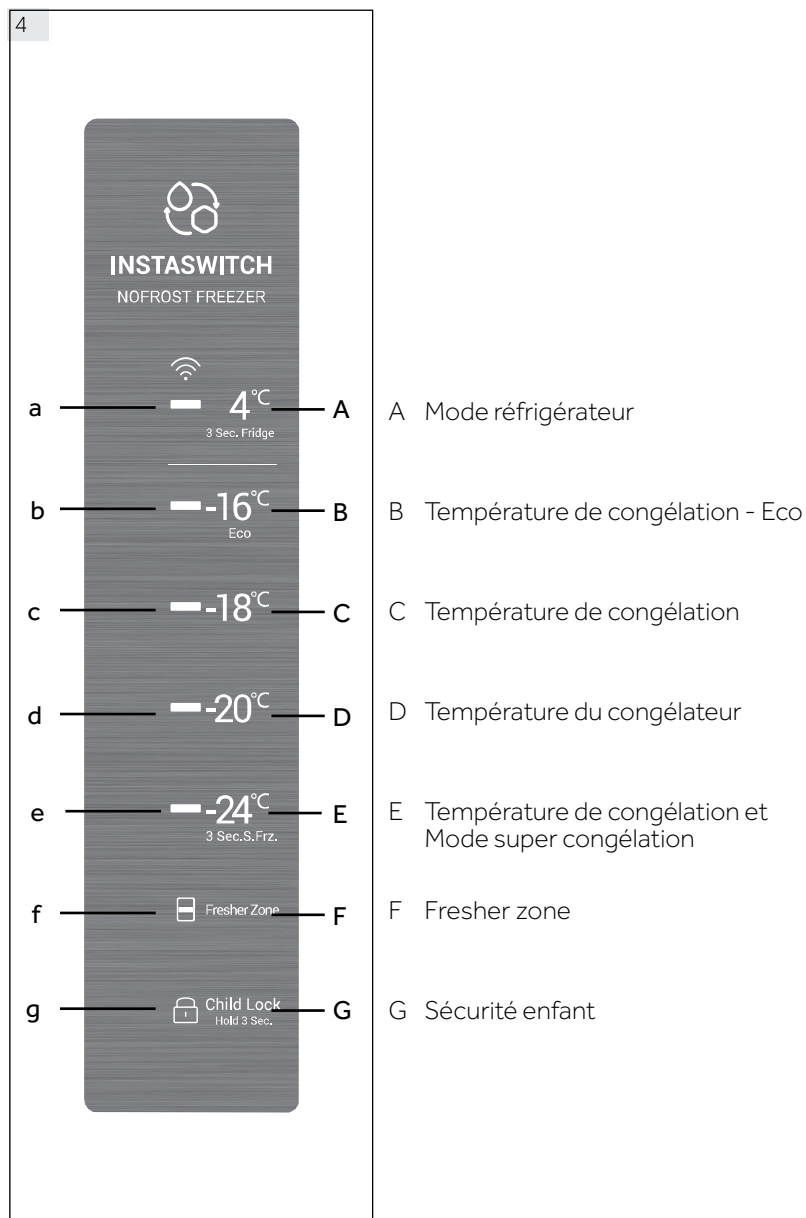

5.1 Avant la première utilisation

- ▶ Retirez tous les emballages et tenez-les hors de portée des enfants, puis mettez-les au rebut dans le respect de l'environnement.
- ▶ Nettoyez l'intérieur et l'extérieur de l'appareil avec de l'eau et un détergent doux avant de garder les aliments à l'intérieur.
- ▶ Une fois l'appareil bien positionné et nettoyé, attendez au minimum 6 heures avant de le brancher à une source d'alimentation. Voir la Section INSTALLATION.
- ▶ Pré-refrigérez le compartiment pendant 2 heures à température élevée avant de le charger avec de la nourriture. Pour ce faire, veuillez régler la température sur -20°C ou -24°C .

5.2 Mise en marche / arrêt de l'appareil.

L'appareil se met en marche une fois qu'on le branche à l'alimentation électrique.

- ▶ La température du congélateur est automatiquement réglée sur -18°C . C'est le réglage recommandé et la température idéale pour les produits congelés. Au besoin, vous pouvez modifier les températures manuellement. Veuillez RÉGLER LA TEMPÉRATURE.

Les indicateurs (a-g) clignoteront une fois de manière consécutive. Si la porte est fermée, l'affichage s'éteint après 30 secondes. Le verrouillage du panneau pourrait être activé.



Remarque : Préréglages

- ▶ L'appareil est préréglé à la température recommandée de -18°C . Dans des conditions ambiantes normales, il n'est pas nécessaire de régler la température.
- ▶ Une fois que l'appareil est mis en marche et débranché de l'alimentation électrique principale, il faut 12 heures pour que les bonnes températures soient atteintes.

Videz l'appareil avant de l'arrêter. Pour arrêter l'appareil, débranchez le câble d'alimentation de la prise d'alimentation.

5.3 Mode d'affichage en veille

Lorsque la porte est fermée, l'écran d'affichage s'éteint automatiquement 30 secondes après sans opération. L'écran d'affichage est verrouillé automatiquement. Il se rallume automatiquement lorsque vous appuyez sur une touche ou lorsque vous ouvrez la porte.

5.4 Verrouillage et déverrouillage de l'affichage

Verrouillage automatique

L'affichage est automatiquement verrouillé après 30 secondes sans opération.

Verrouillage manuel

Lorsque l'affichage est déverrouillé, appuyez sur « Verrouillage » (G) et maintenez-le enfoncé pendant 3 secondes. Après un bip, le voyant « Verrouillage » (g) est allumé, l'affichage est verrouillé. Lorsque l'écran est verrouillé, appuyez sur « Verrouillage » (G) et maintenez-le enfoncé pendant 3 secondes. Après un bip, le voyant « Verrouillage » (g) est éteint, l'écran est déverrouillé.



Remarque : Verrou d'écran

Lorsque l'affichage est verrouillé, des fonctions telles que le réglage de la température ou le super-congélation sont désactivées. Lorsque l'opération ci-dessus est tentée, le témoin de verrouillage parental clignote 3 fois pour rappeler que l'affichage est verrouillé.

5.5 Réglage de la température

Lorsque l'affichage est déverrouillé, vous pouvez régler différentes températures en appuyant sur différents boutons de température. Ce processus est accompagné de bips sonores. Les modes congélation, congélation douce (-7 °C) (B) et réfrigérateur (4 °C) (A) présentent une grande différence de température et permettent un stockage différent des aliments. Avant de changer de mode, veuillez vous assurer de changer les aliments à l'intérieur du congélateur afin d'éviter qu'ils ne soient endommagés par le changement de mode.

5.6 Mode congélation (-16 °C à -24 °C) (B - E)

Lorsque l'écran est déverrouillé, en touchant différents boutons de température de congélation, vous pouvez définir différentes températures, les indicateurs situés à gauche du bouton tactile seront allumés et les autres éteints. La température peut être réglée sur "-16 °C", "-18 °C", "-20 °C" et "-24 °C".

5.7 Mode réfrigérateur (4 °C) (A)

Lorsque l'affichage est déverrouillé, en touchant (4 °C) (A) et en le maintenant pendant 3 secondes, les indicateurs «4 °C» (a) seront allumés, le congélateur fonctionnera en mode réfrigérateur. Après stabilisation, la température avoisine les 4 °C.

5.8 Mode super congélation (E)

Le mode super congélation est optimal pour préserver la nutrition des aliments, il pourrait congeler les aliments en moins de temps. Avant de placer beaucoup d'aliments dans le congélateur, activez la fonction super congélation pour avoir une température plus basse, afin d'obtenir un meilleur résultat de congélation.

Lorsque l'affichage est déverrouillé, maintenez enfoncé (-24 °C) (E) pendant 3 secondes, les indicateurs (b - e) s'allumeront, le congélateur fonctionnera en mode super congélation. Pour désactiver manuellement la fonction de super-congélation, répétez les étapes ci-dessus. Si elle n'est pas désactivée manuellement, la fonction sera automatiquement désactivée après 50 heures.

Si vous devez congeler une grande quantité d'aliments en même temps, il est recommandé d'activer la fonction 24 heures avant de les insérer. La fonction s'arrête automatiquement après 50 heures ou manuellement. La consommation électrique augmentera lorsque cette fonction est activée.



Remarque : Super congélation

En mode super congélation, la température ne peut pas être ajustée. Si vous le faites, l'indicateur de super congélation clignotera 3 fois pour rappeler que le congélateur est en mode de super congélation.

5.9 Fresher Zone (F)

En mode congélateur, FresherZone fonctionne en tant que SHOCK FREEZE, toute la zone peut-être rapidement refroidie à la température de congélation.

Lorsque la température est réglée sur 16°C ou en-deçà, appuyez sur le bouton FresherZone (F), l'indicateur FresherZone (f) s'allume ensuite la fonction blast s'active. Lorsqu'elles sont ac-

tivées, les fonctions seront automatiquement désactivées une fois la température atteinte ou après 24 heures. Répétez l'opération pour désactiver manuellement.

En mode réfrigérateur, FresherZone fonctionne en tant que QUICKCOOL, toute la zone peut-être rapidement refroidie à la température de congélation.

Lorsque la température est réglée sur 4 °C, appuyez sur le bouton FresherZone (F), l'indicateur FresherZone(f) s'allume, ensuite la fonction FresherZone s'active. Lorsqu'elles sont activées, les fonctions seront automatiquement désactivées une fois la température atteinte ou après 3 heures. Répétez l'opération pour désactiver manuellement.

Désactivez FresherZone avant de passer du congélateur à la température du réfrigérateur, ou passer du réfrigérateur à la température du congélateur.»

5.10 Mode Eco (-16 °C) (B)

Lorsque l'écran est déverrouillé, en touchant (-16 °C) (B), l'appareil passe en mode Eco. Dans ce mode, la consommation d'énergie est moindre, tout en garantissant des performances de congélation appropriées. Pour quitter le mode Eco, sélectionnez une autre température.

5.11 Mémoire d'arrêt

Ce congélateur est doté d'une mémoire de mise hors tension. Les réglages effectués avant la mise hors tension sont mémorisés. Lorsque le courant est rétabli, le congélateur reviendra aux réglages avant la mise hors tension et continuera à fonctionner. La sécurité enfant n'est pas mémorisée. Après la remise sous tension, l'écran est déverrouillé.

5.12 Alarme d'ouverture de la porte

Lorsque le congélateur est maintenu ouvert pendant plus d'une minute, le bip sonore émettra trois bips avec un intervalle de 0,5 seconde. Les bips seront répétés toutes les 30 secondes si la porte est maintenue ouverte. Les signaux sonores s'arrêteront jusqu'à ce que la porte soit fermée ou après 7 minutes d'ouverture de la porte. Le bip sonore cesse de sonner et le voyant du congélateur s'éteint.

5.13 Alarme de température élevée

Ce congélateur est équipé d'une alarme de température élevée. En mode congélation ou en mode super congélation, si le voyant de réglage de la température actuelle clignote avec des bips sonores, appuyez sur n'importe quel bouton ; le bip s'arrête, mais le voyant de réglage de la température actuelle continue de clignoter, ce qui signifie que la température dans le congélateur est trop élevée. Vérifiez si la porte du congélateur est bien fermée ou si une quantité importante d'aliments chauds est placée dans le congélateur. Après une période, l'indicateur de température actuelle cesse de clignoter. S'il n'arrête pas de clignoter pendant une longue période et si les bips annulés manuellement sont rétablis, veuillez contacter le service après-vente.

5.14 Indication d'erreur

Ce congélateur est équipé d'une indication d'erreur. Lorsqu'une erreur est rencontrée, l'affichage clignotera tous les 1/4 de seconde avec des codes différents pour différentes erreurs. Dans cette situation, le congélateur pourrait toujours geler, mais l'utilisateur devrait contacter le service après-vente dès que possible pour un contrôle optimal du congélateur.

5.15 Wi-Fi

Lorsque l'appareil est connecté au Wi-Fi, il peut être commandé à distance [ajustement des réglages de la température, activation et désactivation de la fonction super freeze et FresherZone]. Lorsque la porte est ouverte ou en cas de décalage de température, des informations en temps réel peuvent être informées via l'application.



Conseils pour économiser de l'énergie

- ▶ Assurez-vous que l'appareil est suffisamment ventilé (Voir INSTALLATION).
- ▶ N'exposez pas l'appareil à la lumière directe du soleil ou à proximité des sources de chaleur (par exemple, les cuisinières, chauffe-eau).
- ▶ Évitez de faire fonctionner l'appareil à une température inutilement basse. La consommation énergétique augmente lorsque l'appareil fonctionne à des températures basses.
- ▶ Laissez les aliments refroidir avant de les mettre dans l'appareil.
- ▶ Ouvrez la porte de l'appareil le moins possible et le plus brièvement possible.
- ▶ Assurez-vous que la porte se ferme toujours correctement et sans interruption par des aliments. Gardez les joints de porte propres.
- ▶ Dégivrez les aliments congelés dans le réfrigérateur.
- ▶ Nettoyez régulièrement l'arrière de l'appareil. La poussière augmente la consommation d'énergie.

7- Équipement

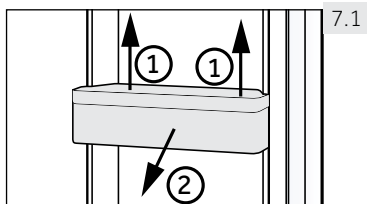

7.1

7.1 Balconnets réfrigérateur

Les casiers de porte peuvent être démontés pour les nettoyer.

Placez les mains sur chaque côté du casier, soulevez-le (1) puis retirez-le (2) (Fig. 7.3).

Pour remettre le casier, répétez ces procédures dans le sens inverse.

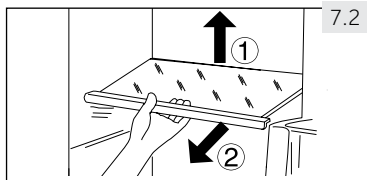

7.2

7.2 Étagère en verre

1. Pour réaménager une étagère, retirez-la d'abord en soulevant ses bords arrière (1) puis sortez-la (2) (Fig. 7.2).

2. Pour le réinstaller, placez-le sur les anses des deux côtés puis poussez-le en profondeur vers l'arrière jusqu'à ce que l'arrière se fixe dans les anses sur les côtés.

**AVERTISSEMENT !**

Débranchez l'appareil de la prise d'alimentation avant de le nettoyer.

8.1 Généralités

Nettoyez l'appareil uniquement lorsqu'il y a moins d'aliments ou pas d'aliments.

**AVERTISSEMENT !**

- ▶ Évitez de nettoyer l'appareil à l'aide de brosses dures, métalliques, de détergent en poudre, d'essence, d'acétate d'amyle, d'acétone et toute autre solution similaire organique, acide ou alcaline. Veuillez nettoyer avec un détergent spécial pour congélateur afin d'éviter tout dommage.
- ▶ N'utilisez pas de vaporisateur ou ne rincez pas l'appareil pendant le nettoyage.
- ▶ Ne raclez pas le givre ou la glace à l'aide d'objets tranchants.
- ▶ N'utilisez pas de vaporisateurs, d'appareils de chauffage électriques, de sèche-cheveux, de nettoyeurs à vapeur ou toute autre source de chaleur afin d'éviter des dommages sur les parties en plastique.
- ▶ Ne nettoyez pas les clayettes de congélation en verre avec de l'eau chaude. Le changement soudain de température pourrait briser le verre.
- ▶ Évitez de toucher la surface intérieure du compartiment de congélation, surtout avec les mains mouillées ; elles pourraient se congeler au contact de ladite surface.
- ▶ En cas de chauffage, vérifiez l'état des aliments congelés.
- ▶ N'essayez pas de réparer vous-même l'appareil. En cas de réparation, veuillez contacter notre service clientèle.

- ▶ Gardez toujours le joint de porte propre.
- ▶ Nettoyez l'intérieur et l'extérieur de l'appareil avec une éponge humide humidifiée dans de l'eau tiède et un détergent neutre (Fig. 8.1).
- ▶ Rincez avec un torchon doux.
- ▶ Ne lavez aucune pièce de l'appareil dans le lave-vaisselle.
- ▶ Nettoyez les accessoires uniquement à l'eau tiède et avec un détergent doux et neutre.

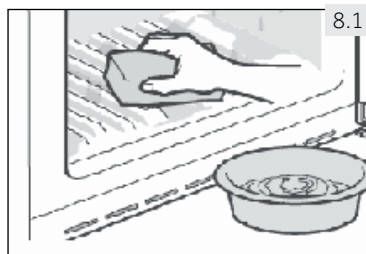

8.2 Non-utilisation pendant une longue période

Si l'appareil ne sera pas utilisé pendant une longue période :

- ▶ Retirez les aliments.
- ▶ Débranchez la prise d'alimentation.
- ▶ Nettoyez l'appareil tel qu'indiqué ci-dessus.
- ▶ Laissez la porte et les tiroirs du congélateur ouverts to éviter les mauvaises odeurs à l'intérieur.

Démontez la porte de l'appareil (ouvrez la porte et tenez là avant de retirer les vis) pour éviter que les enfants y pénètrent et causent des accidents.



Remarque : Hors tension

Pour assurer la durée de vie de l'appareil, ne l'éteignez que si cela est strictement nécessaire.

8.3 Déplacement de l'appareil

1. Retirez tous les aliments et débranchez l'appareil.
2. Fixez les clayettes et autres pièces amovibles à l'intérieur du congélateur à l'aide d'un ruban adhésif.
3. Fermez la porte et fixez-la avec du ruban adhésif.
4. Ne penchez pas l'appareil à plus de 45° pour éviter d'endommager le système de réfrigération.
5. Enveloppez les pieds du congélateur pour éviter d'érafler le plancher. Ne déplacez jamais le congélateur avec force



AVERTISSEMENT !

- ▶ Ne soulevez pas l'appareil par les poignées.
- ▶ Ne placez jamais l'appareil horizontalement au sol.

Vous pouvez résoudre la plupart des problèmes qui pourraient survenir sans expertise précise. En cas de problème, veuillez vérifier toutes les solutions possibles en suivant les instructions ci-dessous avant de contacter un service après-vente. Voir SERVICE CLIENTÈLE.



AVERTISSEMENT !

- ▶ Avant tout entretien, veuillez arrêter l'appareil et débranchez-le du secteur.
- ▶ Les appareils électriques doivent être entretenus uniquement par des experts en électricité, parce qu'une mauvaise intervention pourrait causer des dommages considérables.
- ▶ Faites remplacer le cordon d'alimentation endommagé par le fabricant, son représentant ou par des personnes qualifiées afin d'éviter tout risque.

L'alarme sonore peut être désactivée en appuyant sur n'importe quel bouton.

9.1 Dépannage

| Problème | Causes probables | Solutions possibles |
|---------------------------------------------------------------------|---------------------------------------------------------------------------------------------------------------------------------------------------------------------------------------------------------------------------------------------------------------------------------------------------------------------------------------------------------------------------------------------------------------------------------------------------------------------------------------------------------------------------------------------------------------|-----------------------------------------------------------------------------------------------------------------------------------------------------------------------------------------------------------------------------------------------------------------------------------------------------------------------------------------------------------------------------------------------------------------------------------------------------------------------------------------------------------------------------------------------------------------------------------------------------------------------------------------------------------------------------------------------------------------------------------------------------------------|
| Le compresseur ne fonctionne pas. | <ul style="list-style-type: none"> • La fiche principale n'est pas branchée à la prise. | <ul style="list-style-type: none"> • Branchez la fiche. |
| L'appareil tourne continuellement ou tourne pendant trop longtemps. | <ul style="list-style-type: none"> • La température intérieure et extérieure est trop élevée. • L'appareil a été en arrêt pendant trop longtemps. • La porte de l'appareil n'est pas bien fermée. • La porte a été ouverte trop souvent ou pendant trop longtemps. • Le réglage de la température est trop bas. • Le joint de la porte est sale, usé, fissuré ou incompatible. • Le flux d'air nécessaire n'est pas garanti. • La circulation d'air requise n'est pas garantie. | <ul style="list-style-type: none"> • Dans ce cas, il est normal que l'appareil tourne plus longtemps. • Normalement, il faut 8 à 12 heures pour que l'appareil se dégivre complètement. • Fermez la porte et assurez-vous que l'appareil est placé sur une surface plane et qu'aucun aliment ou récipient ne la cogne. • N'ouvrez pas les portes trop fréquemment. • Réglez la température le plus haut possible jusqu'à obtenir une température satisfaisante. Il faut 24 heures pour que la température du réfrigérateur se stabilise. • Nettoyez le joint de la porte ou faites-le remplacer par le service client. • Assurez une ventilation adéquate. • Dégivrez l'appareil. |

| Problème | Causes probables | Solutions possibles |
|----------------------------------------------------------------|------------------------------------------------------------------------------------------------------------------------------------------------------------------------------------------------------------------------------------------------------------------------------------------------------------------------------------------------------------------------------------|-----------------------------------------------------------------------------------------------------------------------------------------------------------------------------------------------------------------------------------------------------------------------------------------------------------------------------------------------------------------------------------------------------|
| L'appareil produit des sons bizarres. | <ul style="list-style-type: none"> L'appareil n'est pas placé sur une surface plane. L'appareil touche un objet proche de lui. L'appareil est posé sur un sol en bois ou près de murs en bois. | <ul style="list-style-type: none"> Mettez l'appareil à niveau. Retirez les objets autour de l'appareil. Le bois amplifie le son. Placez l'appareil ailleurs. |
| L'appareil émet un clic | <ul style="list-style-type: none"> C'est normal. Cela est dû à la mise en marche ou à l'arrêt de l'unité de réfrigération. | <ul style="list-style-type: none"> - |
| Un son léger comparable à celui de l'eau qui coule retentit. | <ul style="list-style-type: none"> C'est normal. | <ul style="list-style-type: none"> - |
| L'appareil émet un son de moteur | <ul style="list-style-type: none"> Le groupe frigorifique vient de s'allumer. Cela est normal | <ul style="list-style-type: none"> - |
| Il ne fait pas suffisamment froid à l'intérieur de l'appareil. | <ul style="list-style-type: none"> La température est trop élevée. Les marchandises trop chaudes ont été stockées. Trop d'aliments ont été conservés à la fois. Les aliments sont trop près les uns des autres. La porte n'est pas correctement fermée. La porte a été ouverte trop souvent ou pendant trop longtemps. | <ul style="list-style-type: none"> Réglez à nouveau la température Laissez toujours les aliments refroidir avant de les conserver. Conservez toujours de petites quantités d'aliments. Laissez de l'espace entre les différents aliments pour permettre à l'air de circuler. Fermez la porte. N'ouvrez pas les portes trop fréquemment. |
| La température à l'intérieur de l'appareil est trop froide. | <ul style="list-style-type: none"> La température est trop basse. La fonction Super congélation est activée ou a fonctionné pendant longtemps. | <ul style="list-style-type: none"> Réglez à nouveau la température Désactivez la fonction congélation rapide. |
| L'humidité s'accumule à la surface de l'appareil. | <ul style="list-style-type: none"> Le climat est trop chaud et trop humide. | <ul style="list-style-type: none"> Ceci est normal en zone humide et cela change lorsque l'humidité diminue. Essayez avec un chiffon. |
| Du givre dur dans le congélateur. | <ul style="list-style-type: none"> Les aliments ne sont pas bien emballés. La porte n'est pas correctement fermée. La porte a été ouverte trop souvent ou pendant trop longtemps. Le joint de la porte est sale, usé, fissuré ou incompatible. Quelque chose à l'intérieur empêche la porte de se fermer correctement. | <ul style="list-style-type: none"> Emballez toujours bien les aliments. Fermez la porte. N'ouvrez pas les portes trop fréquemment. Nettoyez le joint de la porte ou faites-le remplacer par le service client. Repositionnez les étagères, les balconnets de la porte, ou les récipients à l'intérieur pour permettre à la porte de se fermer. |

| Problème | Causes probables | Solutions possibles |
|------------------------------------------------------------------------------|---------------------------------------------------------------------------------------------------------------------------------------------------------------------|----------------------------------------------------------------------------------------------------------------------------------------------------------------------------------------------------------------------------------------|
| Le système de refroidissement ne fonctionne pas. | <ul style="list-style-type: none"> La fiche secteur n'est pas branchée sur la prise secteur. L'alimentation électrique est anormale. | <ul style="list-style-type: none"> Branchez la fiche. Vérifiez l'alimentation électrique de la pièce. Contactez la compagnie d'électricité. |
| Les parois de l'armoire et le joint de la porte chauffent. | <ul style="list-style-type: none"> C'est normal. | <ul style="list-style-type: none"> - |
| Vous entendez un signal d'alarme. | <ul style="list-style-type: none"> La porte est ouverte La température à l'intérieur de l'appareil est trop élevée | <ul style="list-style-type: none"> Fermez la porte ou arrêtez l'alarme manuellement. |
| La porte est difficile à ouvrir. | <ul style="list-style-type: none"> Lorsque l'appareil fonctionne, il dispose d'un aspirateur interne. | <ul style="list-style-type: none"> Ouvrez doucement le joint de la porte pour permettre à l'air de pénétrer dans l'appareil. |
| La porte ne peut pas être fermée correctement. Cela laisse toujours un vide. | <ul style="list-style-type: none"> En raison de la basse température de l'appareil, le joint de la porte peut facilement devenir dur et se déformer. | <ul style="list-style-type: none"> Utilisez un sèche-cheveux ou placez une serviette chaude à l'endroit où le joint est déformé. Lorsque le joint est redevenu mou, fermez la porte et comprimez-la fermement. |

9.2 Coupure de courant

En cas de coupure d'électricité, les aliments sont en sécurité au froid pendant près de 18 heures. Suivez les conseils suivants pour une interruption de courant prolongée, notamment en été :

- ▶ Ouvrez la porte le moins de fois possible.
- ▶ Ne conservez pas plus d'aliments dans l'appareil pendant l'interruption de courant.
- ▶ Si vous êtes informé à l'avance de la coupure et de ce que l'interruption durera plus de 15 heures, faites des boules de glace, mettez-les dans un récipient et placez le récipient au-dessus du congélateur.
- ▶ Étant donné que la température interne du congélateur va augmenter pendant l'interruption ou toute autre panne, la période de conservation et la qualité des aliments seront réduites. Tout aliment décongelé doit être soit consommé, soit cuisiné ou recongelé (si possible) immédiatement après pour éviter tout risque sur la santé.



Remarque : Fonction Mémoire pendant la coupure d'électricité

Après le retour de l'électricité, l'appareil continue de fonctionner avec les réglages définis au préalable avant l'interruption du courant.

10.1 Déballage



AVERTISSEMENT !

- ▶ L'appareil est lourd. Il faut toujours être au moins à deux pour le manœuvrer.
 - ▶ Tenez tous les emballages hors de portée des enfants et mettez-les au rebut dans le respect de l'environnement.
-
- ▶ Sortez l'appareil de l'emballage.
 - ▶ Retirez tous les emballages.

10.2 Conditions environnementales

La température de la pièce doit toujours être comprise entre 10 °C et 43 °C, car elle peut influencer la température interne de l'appareil ainsi que la consommation d'énergie. N'installez pas l'appareil près d'autres appareils qui produisent de la chaleur (cuisinières, réfrigérateurs) sans isolation.

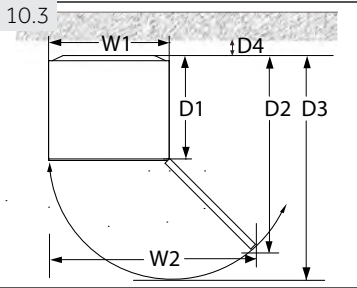

10.3 Exigences en matière d'espace

Espace requis pour l'ouverture de la porte (Fig. 10.3) :

| Largeur en mm | | Profondeur en mm | | | Distance par rapport au mur en mm |
|---------------|-----|------------------|------|------|-----------------------------------|
| W1 | W2 | D1 | D2 | D3 | D4 |
| 595 | 955 | 592 | 1105 | 1215 | 100 |

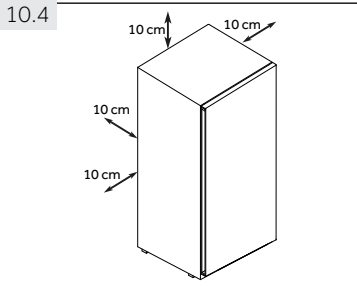

10.4 Ventilation croisée

Pour une ventilation suffisante de l'appareil pour des raisons de sécurité, les instructions sur la ventilation croisée doivent être respectées (Fig. 10.4)

10.5 Alignement de l'appareil

L'appareil doit être placé sur une surface plane et solide. Si l'appareil est placé sur un piédestal, utilisez des matériaux plats, fermes et résistants au feu. N'utilisez jamais des matériaux d'emballage en mousse comme piédestal.

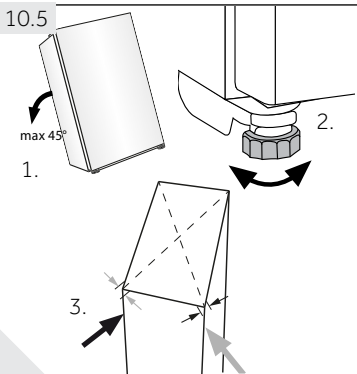

1. Penchez légèrement l'appareil vers l'arrière (Fig. 10.5).
2. Réglez les supports de fixation au niveau souhaité.
3. Vérifiez la stabilité en basculant entre les diagonales. Faites basculer légèrement dans les deux sens. Sinon le cadre peut se déformer causant ainsi une fuite au niveau des joints de porte. Une légère inclinaison vers l'arrière facilite la fermeture de la porte.

10.6 Utilisation des pieds ajustables

Si le congélateur est instable, les pieds peuvent être réglés : Tournez les pieds réglables dans le sens de la flèche (Fig. 10.6) pour les rallonger ou les diminuer.

- ▶ L'appareil se soulève lorsque vous tournez les pieds dans le sens horaire.
- ▶ L'appareil s'abaisse lorsque vous tournez les pieds dans le sens antihoraire.

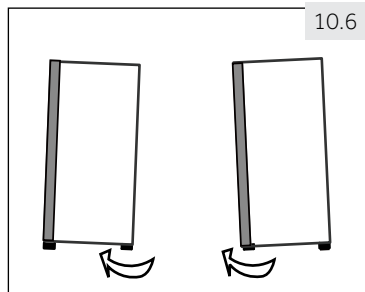

10.7 Temps d'attente

L'huile d'entretien du compresseur se trouve dans la capsule du compresseur. Cette huile peut se déverser dans le circuit fermé du système pendant le transport. Avant de brancher l'appareil à l'alimentation électrique, vous devez attendre 6 heures (Fig. 10.7) pour permettre à l'huile de retourner dans la capsule.

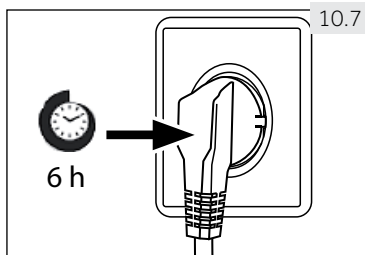

10.8. Raccordement électrique

Avant chaque branchement, vérifiez si :

- ▶ l'alimentation électrique, la prise et le fusible correspondent à la plaque signalétique ;
- ▶ La prise est mise à la terre et il n'existe aucune prise multi-fiche ou extension.
- ▶ la prise d'alimentation et la fiche correspondent parfaitement.

Connectez la fiche à une prise correctement installée.



AVERTISSEMENT !

Pour éviter tout risque, remplacez tout câble endommagé auprès du service clients (voir carte de garantie).

10.9 Réversibilité des portes

Avant de raccorder l'appareil à l'alimentation électrique, vérifiez que la porte bascule de droite (tel que livré) à gauche, selon les commodités de l'emplacement d'installation et l'utilisation.



AVERTISSEMENT !

- ▶ L'appareil est lourd. Deux personnes doivent manœuvrer la réversibilité de la porte.
- ▶ Avant toute opération, débranchez d'abord l'appareil de l'alimentation.
- ▶ Ne penchez pas le réfrigérateur à plus de 45 ° pour éviter d'endommager le système de réfrigération.

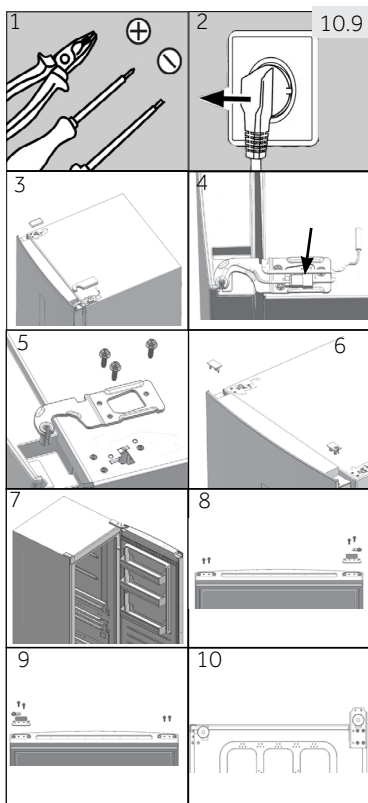

Étapes de montage (Fig. 10.9) :

1. Prévoyez les outils nécessaires.
2. Débranchez l'appareil.
3. Retirez le cache du trou de la charnière et le cache de la charnière.
4. Débranchez le câble de raccordement
5. Retirez les vis et la charnière
6. Retirez le couvercle de la porte. Retirez le cache de l'axe de la porte
7. Ouvrez et retirez la porte.
8. Retournez la porte, retirez les 2 vis situées au bas de la porte. Retirez les 2 vis, la butée de la porte et le cache de l'axe au bas de la porte
9. Prenez la butée de porte de la dernière étape et le cache de l'axe plus mince du sac à accessoires, fixez-les avec 2 vis. Fixez également 2 vis de l'autre côté de la porte.
10. Inclinez légèrement le boîtier, retirez les 4 vis, puis la charnière inférieure.

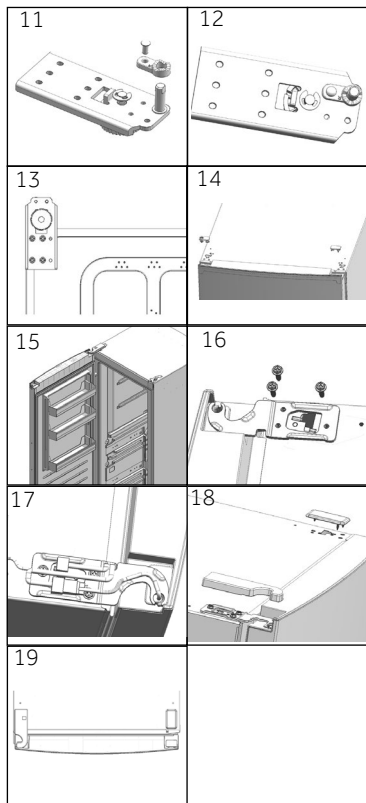

11. Retirez la vis et le cache de l'axe. Retirez l'axe de la charnière et fixez-le dans le trou à côté.
12. Prenez la couverture de l'axe plus épaisse du sac à accessoires. Fixez-le avec la vis de la dernière étape.
13. Fixez la charnière dans la position opposée de l'armoire à l'aide de 4 vis.
14. Sur le côté opposé de la porte, tirez le câble de connexion du côté gauche et insérez-le dans le cache-charnière de l'étape 5, puis montez le cache-charnière. Montez le couvercle du trou du côté droit.
15. Montez la porte.
16. Fixez la charnière supérieure droite avec 3 vis.
17. Branchez les connecteurs du câble :
18. Fixez le cache du trou de la charnière et le cache de la charnière
19. Terminé

11.1 Fiche produite conformément à la loi UE N° 1060/2010

| | | | |
|--------------------------------------------------------------------------------------------------------------|----------------------|---------------|---------------|
| Marque de fabrique | Haier | | |
| Numéro d'identification du modèle | H3F-280*SAAU1 | H3F-320*SAAU1 | H3F-320*TAAU1 |
| Catégorie du modèle | Congélateur vertical | | |
| Classe d'efficacité énergétique | A++ | | A+++ |
| Consommation énergétique annuelle (kWh/an) 1) | 260 | 285 | 189 |
| Volume de conservation réfrigération (L) | non applicable | | |
| Volume de conservation congélation (L) **** | 285 | 330 | |
| Classement en étoile | **** | | |
| Température des autres compartiments > 14 °C | non applicable | | |
| Système de givre | oui | | |
| Protection anti-interruption électrique (h) | 16 | | |
| Capacité de congélation (kg/24 h) | 19 | 21 | |
| Classe climatique Cet appareil doit être utilisé à une température ambiante variant entre 10 °C et 43 °C. | SN-T | | |
| Émissions de bruits aériens acoustiques (db(A) re 1pW) | 38 | | |
| Type de fabrication | position libre | | |

¹⁾ basé sur des résultats d'essais standards pendant 24 heures. La consommation réelle d'énergie dépendra de l'utilisation de l'appareil et de sa position.

11.2 Autres données techniques

| | |
|--------------------------------------------|---------------------|
| Tension/Fréquence | 220-240 V ~ / 50 Hz |
| Fusible principal (A) | 1.0 |
| Refroidissant | R600a |
| Dimensions (H/L/P en mm) H3F-280*SAAU1 | 171/59,5/67,5 |
| Dimensions (H/L/P en mm) H3F-320*(S/T)AAU1 | 191/59,5/67,5 |

11.3 Normes et directives

Ce produit répond aux exigences de toutes les directives CE applicables ainsi que les normes harmonisées correspondantes, qui prévoient le marquage CE.

Nous vous recommandons notre service clients Haier et l'utilisation de pièces de rechange d'origine.

Si vous avez un problème avec l'appareil, veuillez-vous référer à la section DÉPANNAGE.

Si vous ne trouvez pas de solution, veuillez contacter

- ▶ votre vendeur local ou
- ▶ rendez-vous sur le site www.haier.com, dans la zone Service et support, vous trouverez des numéros de téléphone et une FAQ. Vous pourrez également contacter le service de réclamation.

Pour contacter notre Service, rassurez-vous que les informations ci-après sont disponibles.

Ces informations sont disponibles sur la plaque signalétique.

Modèle _____ N° de série _____

Vérifiez également la Carte de garantie fournie avec le produit en cas de garantie.

Pour des renseignements généraux concernant les entreprises, vous trouverez ci-jointes nos adresses en Europe :

| Adresses de Haier en Europe | | | |
|------------------------------------|---------------------------------------------------------------------------------------------------------------------|-----------------------------------------------------------------------------------------|---------------------------------------------------------------------------------|
| Pays* | Adresse postale | Pays* | Adresse postale |
| Italie | Haier Europe Trading SRL Via De Cristoforis, 12 21100 Varese ITALIE | France | Haier France SAS 3-5 rue des Gravières 92200 Neuilly sur Seine FRANCE |
| Espagne Portugal | Haier Iberie SL Pg. Garcia Faria, 49-51 08019 Barcelone ESPAGNE | Belgique-FR Belgique-NL Pays-Bas Luxembourg | Haier Bénélux SA Anderlecht Route de Lennik 451 BELGIQUE |
| Allemagne Autriche | Haier Allemagne GmbH Hewlett-Packard-Str. 4 D-61352 Bad Homburg ALLEMAGNE | Pologne République Tchèque Hongrie Grèce Roumanie Russie | Haier Pologne Sp. zo.o. Al. Jerozolimskie 181B 02-222 Warszawa POLOGNE |
| Royaume-Uni | Haier Appliances UK Co.Ltd. One Crown Square Church Street East Woking, Surrey, GU21 6HR Royaume-Uni | | |

*Pour de plus amples informations, veuillez consulter le site www.haier.com

H3F-280/320_AAU1_V02_FR_190118

Haier



Manuale per l'utente

Congelatore verticale

H3F-280*SAAU1

H3F-320*SAAU1

H3F-320*TAAU1

* - Codice colore

IT

Haier

Vi ringraziamo per aver deciso di acquistare un prodotto Haier.

Vi invitiamo a leggere attentamente queste istruzioni prima di iniziare a usare il dispositivo. Le istruzioni contengono informazioni importanti che vi aiuteranno a trarre il meglio da questo dispositivo e vi garantiranno altresì sicurezza in fase di installazione, uso e manutenzione del dispositivo.

Conservare questo manuale in un luogo pratico, di modo da poterlo sempre consultare e garantire un utilizzo sicuro e adeguato del dispositivo.

Qualora il dispositivo venga venduto, ceduto o lasciato nella vecchia abitazione in fase di trasferimento, accertarsi sempre di lasciare anche il manuale, di modo che il nuovo proprietario possa acquisire familiarità col dispositivo e con le relative avvertenze di sicurezza.

Legenda



Informazioni e suggerimenti generali



Avvertenza - Informazioni importanti per la sicurezza



Informazioni ambientali



Smaltimento

Contribuire alla protezione dell'ambiente e alla salute umana. Collocare l'imballaggio in contenitori adeguati per poterlo riciclare. Contribuire al riciclaggio dei rifiuti provenienti da dispositivi elettrici ed elettronici. Non smaltire i dispositivi recanti questo simbolo con i normali rifiuti domestici. Riportare il prodotto presso la struttura di riciclaggio locale o contattare il proprio ufficio municipale competente in merito.



Avvertenza!

Rischio di lesione o soffocamento!

I refrigeranti e i gas vanno smaltiti in modo professionale. Verificare che i tubi del circuito refrigerante non si siano danneggiati prima di smaltirli in modo adeguato. Scollegare il dispositivo dalla presa di corrente. Tagliare il cavo di rete e smaltirlo. Rimuovere lo sportello, il fermo dello stesso e le guarnizioni, per evitare che bambini e animali si chiudano nell'apparecchio.

| | |
|----------------------------------------------|----|
| 1 - Sicurezza..... | 4 |
| 2 - Impiego preposto | 8 |
| 3 - Descrizione del prodotto | 9 |
| 4 - Pannello di controllo..... | 10 |
| 5 - Utilizzo | 11 |
| 7 - Strumentazione | 14 |
| 8- Cura e pulizia | 15 |
| 9- Guida alla risoluzione dei problemi | 17 |
| 10 - Installazione..... | 20 |
| 11 - Dati tecnici..... | 24 |
| 12 - Servizio di assistenza..... | 25 |

Prima di accendere il dispositivo per la prima volta, leggere i seguenti suggerimenti di sicurezza:



AVVERTENZA!

Prima di iniziare a usare il dispositivo

- ▶ Verificare che non vi siano danni verificatisi in fase di trasporto.
- ▶ Rimuovere completamente l'imballaggio e tenere fuori dalla portata dei bambini.
- ▶ Attendere almeno sei ore prima di procedere all'installazione del dispositivo al fine di garantire che il circuito del refrigerante sia completamente operativo.
- ▶ Spostare sempre il dispositivo in due persone, dato che è molto pesante.

Installazione

- ▶ L'apparecchiatura dovrebbe essere collocata in un luogo ben ventilato. Verificare che vi sia uno spazio di almeno 10 cm sopra e intorno al dispositivo.
- ▶ Non coprire le aperture di ventilazione dell'aria.
- ▶ Non mettere mai il dispositivo in un'area umida o in una posizione in cui potrebbe essere spruzzato con acqua. Pulire e asciugare gli schizzi di acqua e le macchie con un panno soffice e pulito.
- ▶ Non installare il dispositivo direttamente esposto alla luce del sole o vicino a sorgenti di alimentazione (ad esempio: stufe, riscaldatori).
- ▶ Installare e livellare il dispositivo in un'area adatta per le sue dimensioni e per il suo uso.
- ▶ Verificare che le aperture di ventilazione, sia sull'apparecchiatura che nella struttura da incasso, siano libere da ostruzioni.
- ▶ Verificare che le informazioni elettriche sulla targhetta elettrica siano in linea con l'alimentazione disponibile. In caso contrario, contattare un elettricista.
- ▶ Il dispositivo funziona con una sorgente di alimentazione di questo tipo: 220~240 VAC/50 Hz. Delle fluttuazioni di corrente anomale potrebbero impedire l'avvio del dispositivo o danneggiare il controllo della temperatura o il compressore; si potrebbero anche sentire dei rumori anomali in fase di funzionamento. In questo caso è opportuno montare un regolatore automatico.
- ▶ Servirsi di una presa con messa a terra separata per l'alimentazione che sia facilmente accessibile durante la pulizia. L'apparecchiatura deve disporre di una messa a terra.
- ▶ **Unicamente per il Regno Unito:** Il cavo di alimentazione del dispositivo è dotato di una presa a 3 poli (con messa a terra), adatta per una normale presa a 3 poli. Non tagliare o smontare mai il terzo polo (messa a terra). Dopo aver installato il dispositivo, la presa dovrebbe essere accessibile.
- ▶ Non usare ciabatte e prolunghe.

**AVVERTENZA!****Installazione**

- ▶ Verificare che il cavo di alimentazione non sia intrappolato dall'apparecchiatura. Non inciampare sul cavo di alimentazione.
- ▶ Non danneggiare il circuito refrigerante.

Uso quotidiano

- ▶ Questa apparecchiatura può essere usata da bambini a partire dagli 8 anni di età ed oltre e da persone con ridotte capacità fisiche, sensoriali o mentali o con scarsa esperienza o conoscenza sull'uso dell'apparecchiatura, solamente se sorvegliati o se sono stati istruiti relativamente all'uso sicuro dell'apparecchiatura stessa e se ne hanno compreso i rischi.
- ▶ Tenere i bambini di età inferiore ai 3 anni lontano dal dispositivo a meno che non siano sotto costante supervisione.
- ▶ I bambini non devono giocare con l'apparecchiatura.
- ▶ Se gas freddo o altri gas infiammabili perdono nelle immediate vicinanze del dispositivo, disattivare la valvola del gas che perde, aprire porte e finestre e non scollegare o collegare il cavo di alimentazione dell'apparecchiatura o di qualsiasi altro dispositivo.
- ▶ Si prega di notare che il prodotto funziona a una temperatura compresa fra i 10 e i 43 °C. Il dispositivo potrebbe non funzionare correttamente se viene lasciato a lungo a temperature superiori o inferiori all'intervallo indicato.
- ▶ Non posizionare articoli instabili (oggetti pesanti, contenitori pieni d'acqua) sopra il freezer, per evitare lesioni personali causate da caduta o scosse elettriche causate dal contatto con l'acqua.
- ▶ Aprire e chiudere le porte servendosi unicamente delle maniglie. Lo spazio fra le porte e l'armadietto è molto stretto. Non mettere le mani in queste zone per evitare di pizzicarsi le dita. Aprire o chiudere gli sportelli del freezer solo quando non ci sono bambini nella zona di movimento delle porte.
- ▶ Non conservare o utilizzare materiali infiammabili, esplosivi o corrosivi all'interno del dispositivo o nelle immediate vicinanze.
- ▶ Non conservare medicine, batteri o agenti chimici all'interno del dispositivo. Questo dispositivo è un elettrodomestico. Consigliamo di non conservare materiali che richiedono temperature particolarmente rigide.
- ▶ Non conservare mai i liquidi in bottiglie o lattine (oltre alle bevande con elevato contenuto alcolico) in particolare bevande gassate all'interno del congelatore, dato che potrebbero esplodere in fase di congelamento.
- ▶ Controllare le condizioni degli alimenti se all'interno del congelatore vi è stato un aumento della temperatura.
- ▶ Non impostare temperature inutilmente basse all'interno dello scomparto freezer. Attenzione: Le bottiglie possono esplodere.

**AVVERTENZA!****Uso quotidiano**

- ▶ Non toccare alimenti congelati con le mani bagnate (indossare i guanti). In particolar modo non mangiare i ghiaccioli subito dopo averli estratti dallo scomparto del congelatore. Sussiste il rischio di congelamento o di formazione di vesciche da freddo. PRIMO soccorso: mettere immediatamente sotto acqua fredda corrente. Non tirare via!
- ▶ Non toccare la superficie interna del freezer quando è in funzione, specialmente con le mani bagnate. Le mani potrebbero congelarsi sulla superficie.
- ▶ Scollegare il dispositivo in caso di interruzione di corrente o prima delle operazioni di pulizia. Lasciar passare almeno 5 minuti prima di riavviare il dispositivo, dato che operazioni di avvio frequenti potrebbero danneggiare il compressore.
- ▶ Non utilizzare apparecchiature elettriche all'interno degli scomparti di conservazione degli alimenti, a eccezione di quelli consigliati dal costruttore.

Manutenzione/pulizia

- ▶ Verificare che i bambini siano supervisionati se eseguono operazioni di pulizia e manutenzione.
- ▶ Scollegare il dispositivo dall'alimentazione elettrica prima di intraprendere qualsiasi intervento di manutenzione. Lasciar passare almeno 5 minuti prima di riavviare il dispositivo, dato che operazioni di avvio frequenti potrebbero danneggiare il compressore.
- ▶ Tenere la presa e non il cavo in fase di scollegamento del dispositivo.
- ▶ Non togliere il gelo e il ghiaccio con oggetti appuntiti. Non usare spray, riscaldatori elettrici come riscaldatori, asciugacapelli, prodotti per la pulizia a vapore o altre sorgenti di calore per evitare di arrecare danni alle componenti in plastica.
- ▶ Non usare dispositivi elettrici o altri mezzi artificiali non raccomandati dal produttore allo scopo di accelerare il processo di sbrinamento.
- ▶ Non spruzzare o lavare il dispositivo in fase di pulizia.
- ▶ Non usare acqua spray o vapore per pulire il dispositivo.
- ▶ Se il cavo di alimentazione è danneggiato, deve essere sostituito dal produttore, da un tecnico autorizzato o da una persona qualificata per evitare situazioni di pericolo.
- ▶ Non provare a riparare, smontare o modificare il dispositivo in modo autonomo. In caso di riparazioni rimandiamo al nostro centro assistenza clienti.

Informazioni sul gas refrigerante



AVVERTENZA!

Il dispositivo contiene il refrigerante infiammabile ISOBUTANO (R600a). Verificare che il circuito del refrigerante non si sia danneggiato in fase di trasporto o installazione. Le perdite di refrigerante possono causare lesioni agli occhi o rischi di incendio. Qualora si siano verificati danni, tenere lontano dalle fonti libere di fuoco, ventilare bene la stanza, non collegare o scollegare i cavi di alimentazione del dispositivo o di qualsiasi altro dispositivo. Informare l'assistenza clienti.

Qualora gli occhi entrino in contatto col refrigerante, risciacquare immediatamente sotto all'acqua corrente e chiamare immediatamente un medico oculista.



AVVERTENZA!

- ▶ Prestare attenzione a non provocare un incendio accendendo materiali infiammabili.
- ▶ AVVERTENZA: Quando si posiziona l'apparecchio, assicurarsi che il cavo di alimentazione non sia intrappolato o danneggiato.
- ▶ AVVERTENZA: Non localizzare prese multiple portatili o alimentatori portatili sul retro dell'apparecchio.
- ▶ Non stoccare sostanze esplosive quali ad esempio aerosol con propellente infiammabile in questo dispositivo.
- ▶ Per via del refrigerante infiammabile utilizzato nel congelatore, prestare attenzione durante l'installazione, la manipolazione, la manutenzione e il riciclaggio dell'apparecchio.
- ▶ Contattare l'agente di servizio per smaltire il dispositivo, perché è stato usato un refrigerante infiammabile e del gas infiammabile che potrebbe scoppiare.

2.1 Uso preposto

L'apparecchiatura è destinata all'uso domestico e applicazioni simili, tra cui

- cucine per il personale in negozi, uffici e altri ambienti di lavoro;
- fattorie e clienti di hotel, motel e altri ambienti residenziali;
- ambienti tipo bed and breakfast;
- catering e usi simili non di vendita.

Questo dispositivo è stato pensato per congelare alimenti. È stato progettato esclusivamente per essere usato all'interno di case con atmosfere asciutte all'interno. Non è stato pensato per un uso di tipo commerciale o industriale. Sotto richiesta questo elettrodomestico può essere utilizzato come compartimento per alimenti freschi.

Non sono ammesse modifiche o trasformazioni all'apparecchiatura. Un uso non previsto potrebbe causare pericoli e perdita del servizio di copertura della garanzia.

2.2 Accessori

Controllare gli accessori e la documentazione conformemente al presente elenco:

2.2

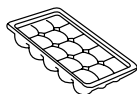

Vassoio dei cubetti di ghiaccio

(disponibile per

H3F280/320*SAAU1)



Etichetta energetica



Scheda di garanzia



Guida rapida connettività



Manuale dell'utente

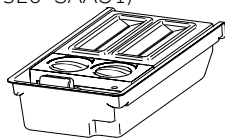

Dispositivo per la produzione del ghiaccio con cucchiaino

(disponibile per
H3F-320*TAAU1)

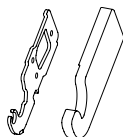

Cerniera in alto a sinistra per la reversibilità dello sportello

Copertura cerniera in alto a sinistra

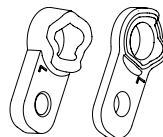

Copripunti



Informativa: Differenze

A causa di modifiche tecniche e modelli diversi, alcune delle illustrazioni all'interno di questo manuale potrebbero differire dal modello attuale.

Immagine dell'apparecchiatura (Fig. 3)

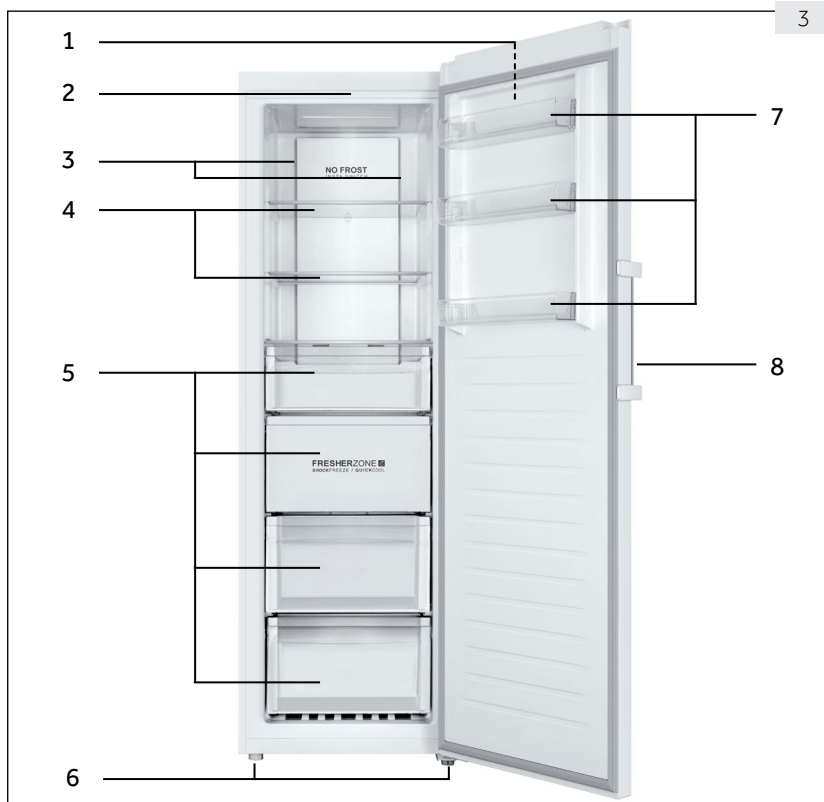

- 1 Pannello di controllo
- 2 Luce LED
- 3 Flusso multi-aria
- 4 Ripiani in vetro

- 5 Cassetti
- 6 Piedini regolabili
- 7 Ripiani porta rimovibili
- 8 Maniglia dell'oblò

Pannello di controllo (Fig. 4)

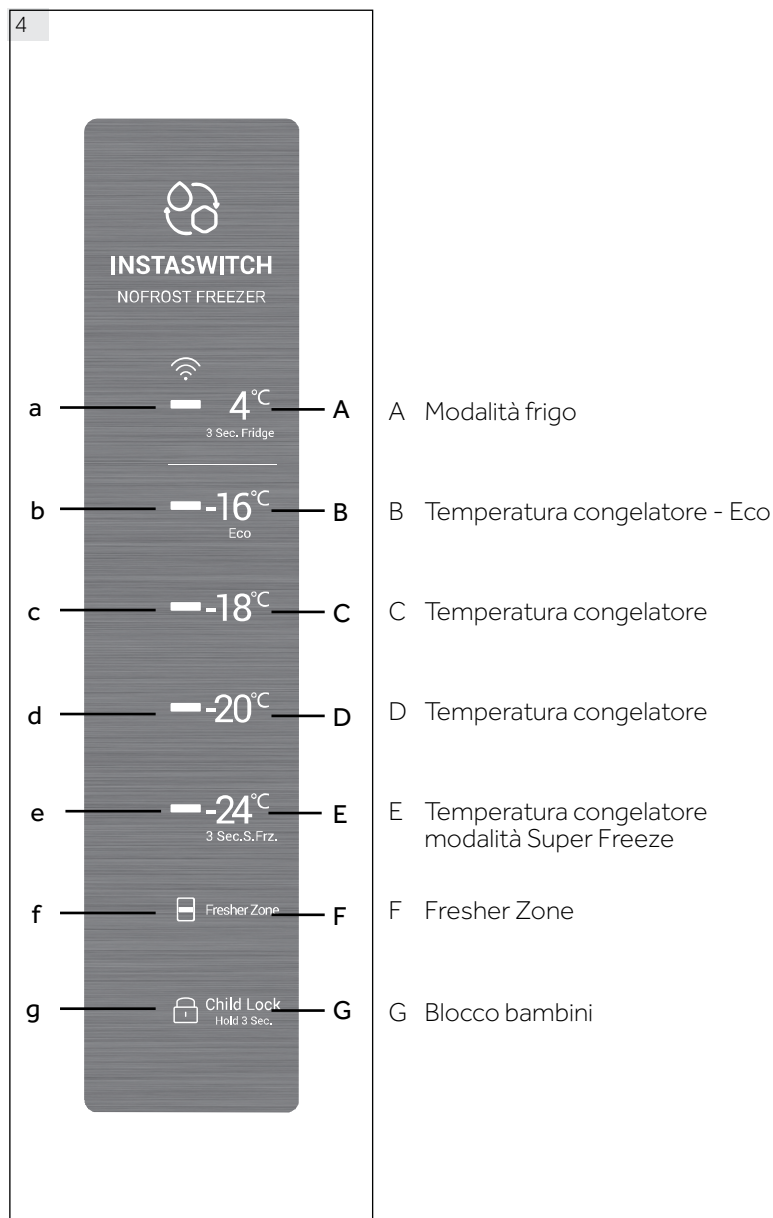

5.1 Prima del primo uso

- ▶ Togliere tutti i materiali dell'imballaggio, tenerli fuori dalla portata dei bambini e smaltirli in modo rispettoso dell'ambiente.
- ▶ Pulire l'interno e l'esterno del dispositivo con acqua e con un detergente delicato prima di inserire alimenti all'intero.
- ▶ Dopo aver appoggiato in piano e pulito l'apparecchiatura, attendere almeno 6 ore prima di collegare nuovamente il dispositivo alla presa di corrente. Cfr. la sezione INSTALLAZIONE.
- ▶ Pre-raffreddare gli scomparti con impostazioni elevate per 2 ore prima di inserire gli alimenti. Per fare ciò, si prega di impostare la temperatura a -20°C o -24°C .

5.2 Accensione/spegnimento dell'apparecchiatura

Il dispositivo è in funzione non appena viene connesso alla sorgente di alimentazione.

- ▶ La temperatura del congelatore viene automaticamente impostata su -18°C . Questa è l'impostazione consigliata e la temperatura ideale per i prodotti surgelati. Qualora lo si desidera è possibile modificare manualmente la temperatura. Cfr. la sezione REGOLAZIONE DELLA TEMPERATURA.

Gli indicatori (a-g) lampeggeranno una volta in modo consecutivo. Se lo sportello è chiuso, il display si spegnerà dopo 30 secondi. Il blocco del pannello potrebbe essere attivo.



Informativa: Pre-impostazioni

- ▶ L'apparecchio è preimpostato alla temperatura consigliata di -18°C . In condizioni ambientali normali non è necessario impostare una temperatura.
- ▶ Quando l'apparecchio viene acceso dopo essere stato scollegato dall'alimentazione principale, potrebbero essere necessarie fino a 12 ore per raggiungere la temperatura corretta.

Svuotare il dispositivo prima di spegnerlo. Per spegnere il dispositivo, estrarre la spina di alimentazione dalla presa di corrente.

5.3 Modalità standby del display

Quando lo sportello è chiuso, lo schermo si spegne automaticamente 30 secondi dopo senza alcuna azione. Il display viene bloccato automaticamente. Si illumina automaticamente premendo qualsiasi tasto o aprendo lo sportello.

5.4 Blocco e sblocco del display

Bloccaggio automatico

Il display viene automaticamente bloccato dopo 30 secondi senza operazione.

Bloccaggio manuale

Quando il display è sbloccato, premere il "Blocco bambini" (G) e tenerlo premuto per 3 secondi, dopo un segnale acustico, l'indicatore "Blocco bambini" (g) viene illuminato e il display è bloccato. Quando il display è bloccato, premere il "Blocco bambini" (G) e tenerlo premuto per 3 secondi, dopo un segnale acustico, l'indicatore "Blocco bambini" (g) viene spento e il display è sbloccato.

**Informativa: Blocco del display**

Quando il display è bloccato, le funzioni come l'impostazione della temperatura o il Super freeze sono disabilitate. Quando si tenta di eseguire l'operazione sopra descritta, l'indicatore di blocco bambini lampeggia per 3 volte, per ricordare che il display è bloccato.

5.5 Impostazione della temperatura

Quando il display è sbloccato, toccando diversi pulsanti della temperatura, è possibile impostare una temperatura diversa, questo processo sarà accompagnato da segnali acustici. La modalità di congelamento, soft freeze (-7 °C) (B) e frigo (4 °C) (A) hanno una grande differenza di temperatura e si riferiscono a diversi tipi di conservazione degli alimenti. Prima di apportare modifiche alla modalità, assicurarsi di cambiare il cibo all'interno del congelatore, in modo che il cibo non subisca danni a causa del cambio di modalità.

5.6 Modalità Congelatore (da -16 °C a -24 °C) (B - E)

Quando il display è sbloccato, toccando i diversi pulsanti della temperatura di congelamento, è possibile impostare una temperatura diversa, gli indicatori a sinistra del pulsante a sfioramento si illumineranno e gli altri saranno spenti. La temperatura può essere impostata su "-16 °C", "-18 °C", "-20 °C" e "-24 °C".

5.8 Modalità frigo (4 °C) (A)

Quando il display è sbloccato, toccando (4 °C) (A) e mantenendolo premuto per 3 secondi, gli indicatori "4 °C" (a) si accenderanno e il congelatore funzionerà in modalità frigo. Dopo la stabilizzazione, la temperatura è di circa 4 °C.

5.9 Modalità Super Freeze (E)

La modalità Super Freeze è ottimale per preservare i valori nutrizionali degli alimenti, congelando il cibo in meno tempo. Prima di mettere molto cibo nel congelatore, attivare la funzione di congelamento rapido per avere una temperatura più bassa, per garantire un risultato migliore di congelamento.

Quando il display è sbloccato, toccare e tenere premuto (-24 °C) (E) per 3 secondi, gli indicatori (b - e) saranno accesi e il congelatore funzionerà in modalità Super Freeze. Per disattivare manualmente la funzione Super Freeze, ripetere i passaggi sovrastanti. Se non viene disattivato manualmente, la funzione verrà disattivata automaticamente dopo 50 ore.

Se si desidera congelare una grande quantità di cibo in una volta sola, si consiglia di attivare la funzione 24 ore prima di inserire il cibo. La funzione si interromperà automaticamente dopo 50 ore o manualmente. Il consumo energetico aumenta quando questa funzione è attiva.

**Informativa: Super Freeze**

In modalità Super Freeze, la temperatura non può essere regolata. In caso contrario, l'indicatore di congelamento rapido lampeggerà per 3 volte per ricordare che il congelatore si trova in modalità Super Freeze.

5.9 Fresher Zone (F)

In modalità Freezer, FresherZone funziona come ABBATTITORE, e l'intera zona può essere raffreddata rapidamente fino alla temperatura di congelamento.

Quando la temperatura è impostata su -16 °C o meno, toccare il pulsante (F) del Fres-

herZone; l'indicatore (f) si illuminerà e la funzione di abbattimento sarà attivata. Una volta attivate, le funzioni si disattiveranno automaticamente quando viene raggiunta la temperatura o dopo 24 ore. Ripetere l'operazione per disattivarle manualmente.

In modalità Frigorifero, FresherZone funziona come REFRIGERAZIONE VELOCE, e l'intera zona può essere raffreddata rapidamente fino alla temperatura di congelamento.

Quando la temperatura è impostata su 4 °C, toccare il pulsante (F) del FresherZone; l'indicatore (f) si illuminerà e la funzione di abbattimento sarà attivata. Una volta attivate, le funzioni si disattiveranno automaticamente quando viene raggiunta la temperatura o dopo 3 ore. Ripetere l'operazione per disattivarle manualmente.

Disattivare FresherZone prima di passare dalla temperatura di congelamento a quella di refrigerazione o viceversa.

5.10 Modalità Eco (-16 °C) (B)

Quando il display è sbloccato, toccando (-16 °C) (B) l'apparecchio è impostato in modalità Eco. In questa modalità il consumo di energia è inferiore, mentre sono ancora garantite le prestazioni di congelamento appropriate. Per uscire dalla modalità Eco selezionare un'altra temperatura.

5.11 Memoria di spegnimento

Questo congelatore ha una memoria di spegnimento, impostabile prima che lo spegnimento venga memorizzato. Nel momento della riaccensione, il congelatore ritorna alle impostazioni prima dello spegnimento e continua a funzionare. Il blocco bambini non viene memorizzato dopo la riaccensione e il display è sbloccato.

5.12 Allarme di apertura sportello

Quando il congelatore viene tenuto aperto per più di 1 minuto, il cicalino emetterà 3 segnali acustici con intervallo di 0,5 secondi. I bip saranno ripetuti ogni 30 secondi se lo sportello viene tenuto aperto. I segnali acustici si interrompono fino a quando lo sportello non si chiude o dopo 7 minuti dalla sua apertura. Il cicalino cessa di emettere un segnale acustico e la spia del congelatore si spegne.

5.13 Allarme alta temperatura

Questo congelatore è dotato di allarme per alta temperatura. In modalità congelatore o super freeze, se l'indicatore di impostazione della temperatura corrente lampeggia con segnali acustici, toccare qualsiasi pulsante, il segnale acustico si interromperà, ma l'indicatore di impostazione della temperatura corrente continuerà a lampeggiare, poiché la temperatura nel congelatore è troppo alta. Controllare se lo sportello del congelatore è chiuso ermeticamente o se vi è una grande quantità di cibo caldo nel congelatore. Dopo un determinato periodo, l'indicatore della temperatura corrente smetterà di lampeggiare. Se non smette di lampeggiare dopo un lungo periodo e vengono emessi di nuovo i segnali acustici annullati manualmente in precedenza, contattare il servizio post-vendita.

5.14 Indicazione di errore

Questo congelatore è dotato di indicazione di errore. Quando si verifica un errore, il display lampeggia ogni 1/4 secondi con codici diversi per errori diversi. In questa situazione, il congelatore potrebbe ancora congelare, ma l'utente deve contattare il servizio post-vendita il prima possibile per un controllo ottimale del congelatore.

5.15 Wi-Fi

Quando l'apparecchio è collegato al Wi-Fi, può essere controllato a distanza [regolazione della temperatura, attivazione e disattivazione delle funzioni super freeze e FresherZone]. Quando si lascia aperto lo sportello o quando c'è una deviazione di temperatura, vengono fornite informazioni in tempo reale tramite l'apparecchio.



Suggerimenti per risparmiare energia

- ▶ Verificare che il dispositivo disponga di una ventilazione adeguata (cfr. INSTALLAZIONE).
- ▶ Non installare il dispositivo direttamente esposto alla luce del sole o vicino a sorgenti di alimentazione (ad esempio: stufe, riscaldatori).
- ▶ Evitare di impostare temperature inutilmente basse all'interno dello scomparto frigorifero. Il consumo di energia aumenta mano a mano che si scende con la temperatura impostata nel dispositivo.
- ▶ Lasciare che i cibi caldi si raffreddino prima di collocarli all'interno del dispositivo.
- ▶ Aprire la porta del dispositivo leggermente, unicamente quando necessario.
- ▶ Assicurarsi che la porta si chiuda sempre correttamente e che non si blocchi dalla posizione del cibo. Tenere pulite le guarnizioni degli sportelli.
- ▶ Scongelare i cibi surgelati in un frigorifero.
- ▶ Pulire regolarmente la parte posteriore dell'apparecchio. La polvere aumenta il consumo energetico.

7 - Strumentazione

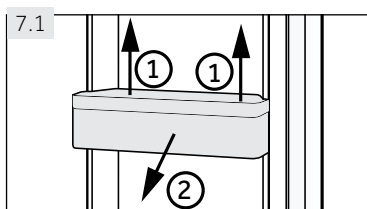

7.1 Ripiani sportello rimovibili

I ripiani dello sportello possono essere rimossi per la pulizia:

Collocare le mani su ogni lato del ripiano, sollevarlo verso l'alto (1) ed estrarlo (2) (Fig. 7.3).

Per reinserire il ripiano della porta, vengono eseguiti i seguenti passaggi al contrario.

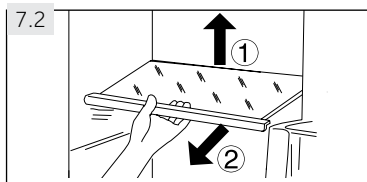

7.2 Ripiani in vetro

1. Per ri-posizionare un ripiano, come prima cosa sollevarlo tenendolo per l'estremità (1) e poi estrarlo (2) (Fig. 7.2).

2. Per re-installarlo, collocarlo sulle alette su entrambi i lati e spingerlo fino in fondo, fino a che la parte posteriore dello stesso non sarà fissata negli alloggiamenti laterali

**AVVERTENZA!**

Scollegare il dispositivo dalla presa di corrente prima di avviare le operazioni di pulizia.

8.1 Norme di sicurezza generali

Pulire il dispositivo solamente quando all'interno vi sono pochi alimenti o quando è completamente vuoto.

**AVVERTENZA!**

- ▶ Non pulire il dispositivo con spazzole dure, spugnette abrasive, detergente in polvere, petrolio, amil acetato, acetone e altre simili soluzioni organiche, soluzioni acide o alcaline. Pulire con l'apposito detergente per congelatore, al fine di evitare danni.
 - ▶ Non spruzzare o lavare il dispositivo in fase di pulizia.
 - ▶ Non togliere il gelo e il ghiaccio con oggetti appuntiti.
 - ▶ Non usare spray, riscaldatori elettrici come riscaldatori, asciugacapelli, prodotti per la pulizia a vapore o altre sorgenti di calore per evitare di arrecare danni alle componenti in plastica.
 - ▶ Non pulire i ripiani in vetro freddi con acqua calda. Le improvvise variazioni di temperatura potrebbero causare la rottura del ghiaccio.
 - ▶ Non toccare la superficie interna dello scomparto del congelatore mentre è in funzione, in particolar modo con le mani bagnate, dato che le mani si potrebbero congelare sulla superficie.
 - ▶ Qualora vi sia un aumento della temperatura, controllare le condizioni degli alimenti congelati.
 - ▶ Non cercare di riparare l'apparecchiatura da soli. In caso di riparazioni rimandiamo al nostro centro assistenza clienti.
-
- ▶ Tenere sempre pulita la guarnizione della porta.
 - ▶ Pulire l'interno e l'alloggiamento del dispositivo servendosi di una spugna imbevuta di acqua tiepida e detergente neutro (Fig. 8.1).
 - ▶ Risciacquare ed asciugare con un panno morbido.
 - ▶ Non pulire alcun componente dell'apparecchio in lavastoviglie.
 - ▶ Pulire l'accessorio solo con acqua tiepida e detergente neutro.

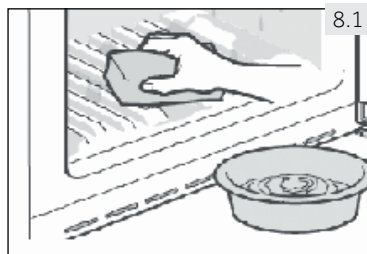

8.2 Non uso per lunghi periodi di tempo

Se l'apparecchiatura non verrà usata per un lungo periodo di tempo:

- ▶ Estrarre gli alimenti.
- ▶ Togliere il cavo di alimentazione.
- ▶ Pulire il dispositivo secondo quanto descritto più sopra.
- ▶ Tenere aperti porta e cassetto per evitare la formazione di cattivi odori all'interno.

Togliere la porta dell'apparecchiatura (aprire la porta e tenerla prima di togliere le viti) al fine di evitare che i bambini entrino all'interno dell'apparecchiatura e vi rimangano incastrati.



Informativa: Spegnimento

Per garantire la durata utile dell'apparecchio, spegnerlo solo se strettamente necessario.

8.3 Spostamento dell'apparecchiatura

1. Togliere tutti gli alimenti e scollegare il dispositivo.
2. Fissare i ripiani e tutte le parti mobili nel congelatore, servendosi di nastro adesivo.
3. Chiudi lo sportello e fissarlo con del nastro.
4. Non inclinare l'apparecchiatura più di 45° per evitare di danneggiare il sistema refrigerante.
5. Avvolgere i piedini del congelatore per evitare di graffiare il pavimento. Non spostare mai il congelatore applicando una forza eccessiva.



AVVERTENZA!

- ▶ Non sollevare il dispositivo prendendolo per le maniglie.
- ▶ Non posizionare mai il dispositivo in orizzontale a terra.

Molti dei problemi più ricorrenti possono essere risolti senza competenze specifiche. In caso di problemi controllare tutte le possibilità indicate e attenersi alle seguenti istruzioni prima di contattare il servizio post vendita. Cfr. ASSISTENZA CLIENTI.



AVVERTENZA!

- ▶ Prima di eseguire qualunque intervento di manutenzione, spegnere l'apparecchio ed estrarre la spina dalla presa.
- ▶ Gli interventi di manutenzione sulla strumentazione elettrica vanno eseguiti unicamente da elettricisti esperti, dato che l'esecuzione di riparazioni in modo non adeguato può causare gravi danni alla strumentazione.
- ▶ Un'alimentazione danneggiata va sostituita unicamente dal produttore, dal suo agente di servizio o da persone qualificate al fine di evitare pericoli.

Il segnale di avvertenza viene spento premendo qualsiasi pulsante.

9.1 Guida alla risoluzione dei problemi

| Problema | Possibile causa | Possibile soluzione |
|--------------------------------------------------------------------------------------------|------------------------------------------------------------------------------------------------------------------------------------------------------------------------------------------------------------------------------------------------------------------------------------------------------------------------------------------------------------------------------------------------------------------------------------------------------------------------------------------------------------------------------------------------------------------------------------------------------------------------|---------------------------------------------------------------------------------------------------------------------------------------------------------------------------------------------------------------------------------------------------------------------------------------------------------------------------------------------------------------------------------------------------------------------------------------------------------------------------------------------------------------------------------------------------------------------------------------------------------------------------------------------------------------------------------------------------------------------------------------------------------------------------------------------------------------------------------------------------------------------------------------------------|
| Il compressore non funziona. | <ul style="list-style-type: none"> • La spina non è collegata alla presa di corrente. | <ul style="list-style-type: none"> • Inserire la spina nella presa. |
| Il dispositivo funziona frequentemente oppure funziona per periodi di tempo troppo lunghi. | <ul style="list-style-type: none"> • La temperatura interna o esterna è troppo alta. • Il dispositivo è stato spento per lunghi periodi di tempo. • La porta del dispositivo non è stata chiusa correttamente. • La porta è stata aperta con eccessiva frequenza o troppo a lungo. • La temperatura è impostata su un livello troppo basso. • La guarnizione della porta è sporca, usurata, rotta o non è posizionata correttamente. • Non è garantito il livello adeguato di circolazione dell'aria. • L'interno è coperto di ghiaccio. | <ul style="list-style-type: none"> • In questo caso, è normale che il dispositivo funzioni più a lungo. • Di norma, sono necessarie dalle 8 alle 12 ore per consentire un raffreddamento completo del dispositivo. • Chiudere la porta e verificare che il dispositivo si trovi su una superficie piana e che non vi siano alimenti o contenitori che bloccano la porta. • Non aprire la porta con eccessiva frequenza. • Impostare la temperatura a un livello superiore fino a che non si otterrà una temperatura soddisfacente. Sarà necessario attendere 24 ore affinché la temperatura all'interno del frigorifero si stabilizzi. • Pulire la guarnizione della porta o provvedere alla sostituzione da parte del servizio clienti. • Garantire un livello di ventilazione adeguato. • Sbrinare l'apparecchio. |
| Il dispositivo emette rumori strani. | <ul style="list-style-type: none"> • Il dispositivo non era appoggiato su una superficie piana. • Il dispositivo tocca alcuni oggetti nelle immediate vicinanze. • L'apparecchio si trova su un pavimento di legno o vicino a pareti di legno. | <ul style="list-style-type: none"> • Mettere in piano l'apparecchio. • Togliere gli oggetti nelle immediate vicinanze del dispositivo. • Il legno amplifica il suono. Impostare l'apparecchio da qualche altra parte. |

| Problema | Possibile causa | Possibile soluzione |
|------------------------------------------------------------------|--------------------------------------------------------------------------------------------------------------------------------------------------------------------------------------------------------------------------------------------------------------------------------------------------------------------------------------------------------------------------------------------------------------------|---------------------------------------------------------------------------------------------------------------------------------------------------------------------------------------------------------------------------------------------------------------------------------------------------------------------------------------------------------------------------------------------------------------------------|
| Il dispositivo emette dei clic | <ul style="list-style-type: none"> Non si tratta di un'anomalia di funzionamento. Ciò è causato dall'accensione o spegnimento dell'unità di refrigerazione. | <ul style="list-style-type: none"> - |
| Si sente un suono leggero, simile a dell'acqua che scorre. | <ul style="list-style-type: none"> Non si tratta di un'anomalia di funzionamento. | <ul style="list-style-type: none"> - |
| L'apparecchio emette il suono del motore | <ul style="list-style-type: none"> L'unità di refrigerazione si è appena attivata. Non si tratta di un'anomalia | <ul style="list-style-type: none"> - |
| All'interno del dispositivo non c'è abbastanza freddo. | <ul style="list-style-type: none"> La temperatura è impostata su un livello troppo alto. Gli alimenti sono troppo caldi per essere conservati. Sono stati inseriti troppi alimenti contemporaneamente. I prodotti sono troppo vicini tra loro. La porta non si chiude correttamente. La porta è stata aperta con eccessiva frequenza o troppo a lungo. | <ul style="list-style-type: none"> Resettare la temperatura. Lasciare sempre che gli alimenti si raffreddino prima di riporli all'interno del frigorifero. Conservare sempre piccole quantità di cibo. Lasciare sempre uno spazio fra i diversi alimenti, per consentire il flusso dell'aria. Chiudere la porta. Non aprire la porta con eccessiva frequenza. |
| C'è troppo freddo all'interno del dispositivo. | <ul style="list-style-type: none"> La temperatura è impostata su un livello troppo basso. La funzione Fast-freezing è attiva o in funzione da troppo tempo. | <ul style="list-style-type: none"> Resettare la temperatura. Disattivazione della funzione Fast-freezing. |
| L'umidità si è accumulata sulla superficie dell'apparecchio. | <ul style="list-style-type: none"> Il clima è troppo caldo e troppo umido. | <ul style="list-style-type: none"> Si tratta di una condizione normale con climi umidi. Ciò varierà al variare del livello di umidità. Asciugare con un panno. |
| Ghiaccio duro e gelo nello scomparto congelatore. | <ul style="list-style-type: none"> I cibi non sono stati confezionati in modo adeguato. La porta non si chiude correttamente. La porta è stata aperta con eccessiva frequenza o troppo a lungo. La guarnizione della porta è sporca, usurata, rotta o non è posizionata correttamente. Qualcosa all'interno impedisce la chiusura corretta della porta. | <ul style="list-style-type: none"> Conservare sempre bene i vari cibi. Chiudere la porta. Non aprire la porta con eccessiva frequenza. Pulire la guarnizione della porta o provvedere alla sostituzione da parte del servizio clienti. Riposizionare i ripiani, i supporti sulle porte o i contenitori interni per consentire la chiusura della porta. |
| Il sistema di raffreddamento non funziona. | <ul style="list-style-type: none"> La spina non è collegata alla presa di corrente. Il sistema di alimentazione non è intatto. | <ul style="list-style-type: none"> Inserire la spina nella presa. Controllare il sistema di alimentazione della stanza. Contattare la società elettrica! |
| I lati del frigorifero e la parete della porta si surriscaldano. | <ul style="list-style-type: none"> Non si tratta di un'anomalia di funzionamento. | <ul style="list-style-type: none"> - |

| Problema | Possibile causa | Possibile soluzione |
|--------------------------------------------------------------------------------|------------------------------------------------------------------------------------------------------------------------------------------------------------------------------|-----------------------------------------------------------------------------------------------------------------------------------------------------------------------------------------------------------------------------------------------------------------|
| Si sente un segnale di allarme. | <ul style="list-style-type: none"> • La porta è aperta • La temperatura nel congelatore è troppo alta | <ul style="list-style-type: none"> • Chiudere la porta o silenziare l'allarme manualmente. |
| La porta si apre con difficoltà. | <ul style="list-style-type: none"> • Una volta attivato l'apparecchio, ha un risucchio interno. | <ul style="list-style-type: none"> • Aprire la guarnizione della porta delicatamente per consentire all'aria di entrare nell'apparecchio. |
| La porta non può essere chiusa correttamente. Rimane sempre uno spazio aperto. | <ul style="list-style-type: none"> • A causa della bassa temperatura degli apparecchi, la guarnizione della porta può facilmente diventare dura e deformarsi. | <ul style="list-style-type: none"> • Utilizzare un asciugacapelli o mettere un asciugamano caldo sul punto in cui la guarnizione è deformata. • Quando la guarnizione è nuovamente morbida, chiudere la porta e comprimerla saldamente. |

9.2 Interruzione di corrente

In caso di black out, gli alimenti dovrebbero rimanere al fresco in modo sicuro per all'incirca 18 ore. Attenersi alle seguenti indicazioni durante un black out prolungato, in particolare modo se ciò avviene d'estate:

- ▶ Aprire lo sportello solamente quando ciò è strettamente necessario.
- ▶ Non collocare ulteriori alimenti all'interno del dispositivo durante un blackout.
- ▶ Qualora sia stata fornita una notifica del black out, ed esso si prolunghi per più di 15 ore, recuperare del ghiaccio e collocarlo in un contenitore sulla parte superiore dello scomparto del congelatore.
- ▶ Dato che in caso di black out la temperatura all'interno del freezer aumenta, il periodo di conservazione, nonché la commestibilità degli alimenti verranno ridotte. Gli eventuali alimenti che si scongelano dovranno essere consumati, cotti o nuovamente congelati, ove necessario, subito dopo, al fine di evitare rischi per la salute.



Informativa: Funzione di memoria in caso di black-out

Dopo che la corrente è stata ripristinata il dispositivo continua con le impostazioni impostate prima del black out.

10.1 Disimballaggio



AVVERTENZA!

- ▶ L'apparecchiatura è pesante. Spostarlo sempre in due.
- ▶ Conservare tutti i materiali dell'imballaggio fuori dalla portata dei bambini e smaltirli in modo rispettoso dell'ambiente.
- ▶ Estrarre il dispositivo dall'imballaggio.
- ▶ Togliere tutti i materiali dell'imballaggio.

10.2 Condizioni ambientali

La temperatura della stanza dovrebbe sempre collocarsi in un intervallo compreso fra 10° C e i 43° C, dato che può influenzare la temperatura all'interno del dispositivo stesso nonché il suo consumo sul piano energetico. Non installare il dispositivo vicino ad altri dispositivi che emettono calore, quali ad esempio forni e frigoriferi, isolamento.

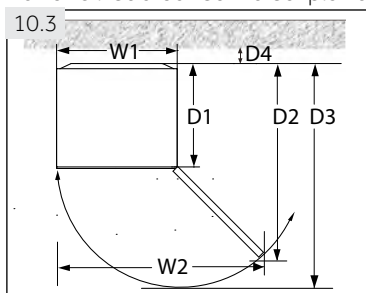

10.3 Requisiti a livello di spazio

Spazio richiesto per aprire la porta (Fig. 10.3):

| Larghezza in mm | | Profondità in mm | | | Distanza dalla parete in mm |
|-----------------|-----|------------------|------|------|-----------------------------|
| W1 | W2 | D1 | D2 | D3 | D4 |
| 595 | 955 | 592 | 1105 | 1215 | 100 |

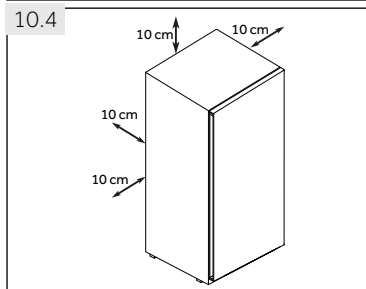

10.4 Sezione trasversale della ventilazione

Al fine di raggiungere un livello adeguato di ventilazione del dispositivo per ragioni di sicurezza, sarà necessario rispettare le informazioni relativamente alla sezione trasversale della ventilazione (Fig. 10.4).

10.5 Regolazione dei piedini

L'apparecchiatura dovrebbe essere collocato su una superficie piatta e resistente. Se l'apparecchiatura va collocata su un piedistallo, sarà necessario usare materiali piatti solidi e resistenti al fuoco. Non usare mai l'imballaggio in schiuma come piedistallo.

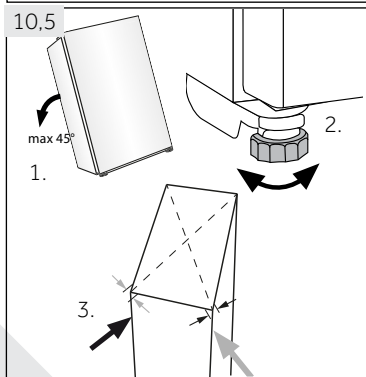

1. Inclinare l'apparecchiatura leggermente all'indietro (Fig. 10.5).
2. Impostare i piedini al livello desiderato.
3. Sarà possibile verificare la stabilità andando ad agire in modo alternato sulle diagonali. Questa leggera oscillazione dovrebbe essere la stessa in entrambe le direzioni. In caso contrario, il telaio si potrebbe inclinare; le conseguenze sarebbero dei danni alle guarnizioni delle porte, che a loro volta causerebbero perdite. Una leggera inclinazione verso la parte posteriore facilita la chiusura della porta.

10.6 Uso dei piedini regolabili

Se il congelatore è instabile, i piedini possono essere regolati: Ruotare i piedini regolabili seguendo la direzione della freccia (Fig. 10.6) per alzarli o abbassarli:

- ▶ La rotazione dei piedini in senso orario alza il dispositivo.
- ▶ La rotazione dei piedini in senso anti-orario abbassa il dispositivo.

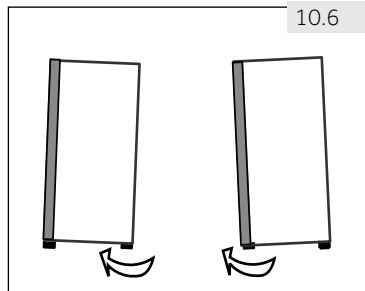

10.7 Tempo d'attesa

L'olio di lubrificazione si trova nella capsula del compressore e garantisce un funzionamento senza bisogno di interventi di manutenzione. Questo olio può attraversare il tubo chiuso se il trasporto viene eseguito col dispositivo inclinato. Prima di collegare il dispositivo alla sorgente di alimentazione sarà necessario attendere 6 ore (Fig. 10.7), affinché l'olio rientri all'interno della capsula.

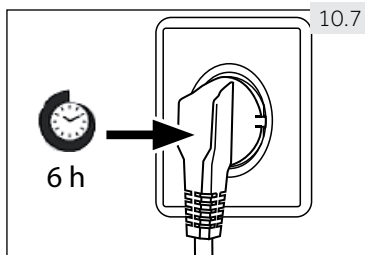

10.8 Collegamento elettrico

Prima di ogni collegamento, verificare che:

- ▶ la sorgente di alimentazione, la presa e il fusibile siano adeguati alla targhetta informativa.
- ▶ la presa di alimentazione sia dotata di messa a terra e non vi siano collegate ciabatte o prolunga.
- ▶ il cavo di alimentazione e la presa siano conformi a quanto indicato.

Collegare la spina a una presa domestica debitamente dotata di messa a terra.



AVVERTENZA!

Per evitare rischi, rivolgersi all'assistenza clienti per sostituire un cavo di alimentazione danneggiato (cfr. scheda garanzia).

10.9 Reversibilità della porta

Prima di collegare il dispositivo alla sorgente di alimentazione, consigliamo di verificare che sia possibile invertire la porta da destra, come viene consegnato il prodotto, a sinistra, qualora ciò sia necessario conformemente alla posizione di installazione nonché all'uso del dispositivo.



AVVERTENZA!

- ▶ L'apparecchiatura è pesante. Sarà necessario essere in due per eseguire l'inversione della porta.
- ▶ Prima di qualsiasi operazione, scollegare il dispositivo dalla presa di corrente.
- ▶ Non inclinare il dispositivo più di 45° al fine di evitare danni al sistema di raffreddamento.

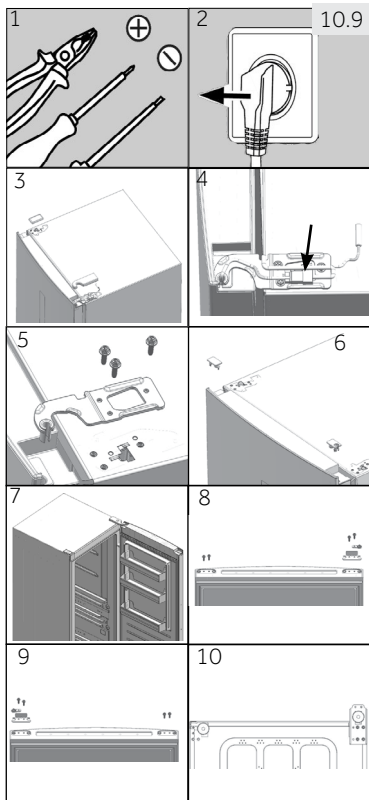

Fasi del montaggio (Fig. 10.9):

1. Prendere gli strumenti necessari.
2. Scollegare il dispositivo.
3. Rimuovere il coperchio del foro della cerniera e il coperchio del cardine.
4. Scollegare il cavo di collegamento.
5. Rimuovere le viti e la cerniera
6. Rimuovere la copertura sullo sportello. Rimuovere la copertura sull'asse dello sportello
7. Aprire e rimuovere la porta.
8. Capovolgere la porta, rimuovere 2 viti sul fondo della porta. Rimuovere 2 viti, il fermaporta e il coperchio dell'asse sul fondo della porta
9. Prendere il fermo della porta dall'ultimo passaggio e il coperchio dell'asse più sottile dalla borsa degli accessori e fissarli con 2 viti. Fissare 2 viti anche sull'altro lato della porta.
10. Inclinare leggermente all'indietro il mobiletto, togliere 4 viti e quindi la cerniera inferiore.

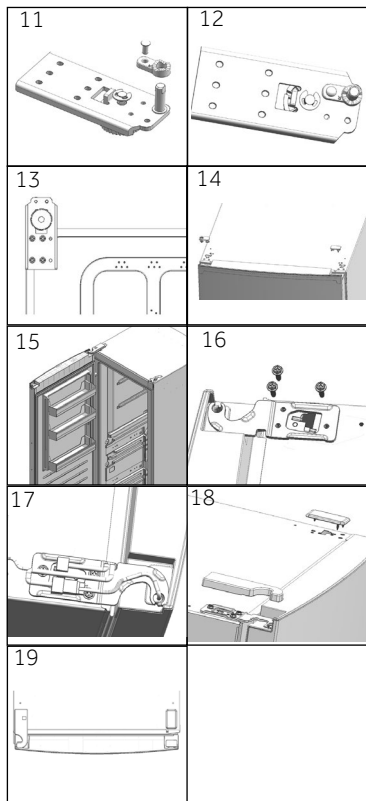

11. Rimuovere la vite e il coperchio dell'asse. Rimuovere l'asse della cerniera e fissarlo nel foro accanto ad esso.
12. Prendere il copri-asse più spesso dalla borsa degli accessori. Fissarlo con la vite dell'ultimo passaggio.
13. Fissare la cerniera alla posizione opposta del mobile con 4 viti.
14. Sul lato opposto della porta, tirare fuori il cavo di collegamento sul lato sinistro e posizionarlo attraverso il coperchio dell'asse dal punto 5 sul montaggio il coperchio dell'asse. Montare la copertura del foro sul lato destro.
15. Montare lo sportello.
16. Fissare la cerniera superiore in alto a destra con 3 viti.
17. Connettere i connettori del cavo:
18. Fissare il coperchio del foro del cardine e il coperchio del cardine superiore sinistro.
19. Fine.

11.1 Scheda del prodotto conformemente alla normativa UE numero 1060/2010

| | | | |
|--------------------------------------------------------------------------------------------------------------------------------|-----------------------|---------------|---------------|
| Marchio commerciale | Haier | | |
| Identificatore modello | H3F-280*SAAU1 | H3F-320*SAAU1 | H3F-320*TAAU1 |
| Categoria del modello | Congelatore verticale | | |
| Classe di efficienza energetica | A++ | | A+++ |
| Consumo energetico annuo (kWh/anno) ¹⁾ | 260 | 285 | 189 |
| Volume di conservazione raffreddamento (L) | non applicabile | | |
| Volume di conservazione congelamento (L) | 285 | 330 | |
| Valutazione a stelle | **** | | |
| Temperatura degli altri scomparti > 14 °C | non applicabile | | |
| Sistema senza gelo Frostfree | Sì | | |
| Sicurezza in caso di blackout (h) | 16 | | |
| Capacità di congelamento (kg/24h) | 19 | 21 | |
| Classe climatica Questo dispositivo è stato pensato per essere usato a una temperatura ambiente compresa fra 10 °C e 43 °C. | SN-T | | |
| Emissioni di rumore acustiche per via aerea (db(A) re 1pW) | 38 | | |
| Tipo di costruzione | indipendente | | |

¹⁾ sulla base dei risultati di test standard per 24 ore. Il consumo effettivo di energia dipenderà dalla modalità d'uso nonché dalla sua ubicazione.

11.2 Dati tecnici aggiuntivi

| | |
|--------------------------------------------|------------------|
| Tensione / Frequenza | 220-240V ~/ 50Hz |
| Fusibile principale (A) | 1.0 |
| Refrigerante | R600a |
| Dimensioni (H/W/D in mm) H3F-280*SAAU1 | 171/59,5/67,5 |
| Dimensioni (H/W/D in mm) H3F-320*(S/T)AAU1 | 191/59,5/67,5 |

11.3 Standard e direttive

Questo prodotto soddisfa i requisiti di tutte le direttive CE applicabili con i corrispondenti standard armonizzati, il che gli conferisce la marcatura CE.

Consigliamo di fare riferimento alla nostra Assistenza Clienti Haier; consigliamo inoltre di servirsi di componenti originali.

In caso di problemi col dispositivo, controllare come prima cosa la sezione GUIDA ALLA RISOLUZIONE DEI PROBLEMI.

Qualora non fosse possibile trovare una soluzione, contattare

- ▶ il proprio rivenditore locale
- ▶ l'area Assistenza & Supporto su www.haier.com dove è possibile trovare numeri di telefono e Domande Frequenti e da dove è possibile attivare la richiesta di intervento.

Per contattare il nostro Servizio, verificare di disporre dei seguenti dati.

Le informazioni si trovano sulla targhetta.

Modello _____ Numero seriale _____

Consigliamo inoltre di controllare la Scheda Garanzia fornita in dotazione col prodotto qualora si debba fare ricorso alla garanzia.

Per richieste commerciali generiche indichiamo qui di seguito i nostri indirizzi in Europa:

| Indirizzi Haier europei | | | |
|--------------------------------|------------------------------------------------------------------------------------------------------------------------------|---------------------------------------------------------------------------------------|----------------------------------------------------------------------------------|
| Paese* | Indirizzo postale | Paese* | Indirizzo postale |
| Italia | Haier Europe Trading SRL Via De Cristoforis, 12 21100 Varese ITALIA | Francia | Haier Francia SAS 3-5 rue des Gravieres 92200 Neuilly sur Seine FRANCIA |
| Spagna Portogallo | Haier Iberia SL Pg. Garcia Faria, 49-51 08019 Barcellona SPAGNA | Belgio-FR Belgio-NL Paesi Bassi Lussemburgo | Haier Benelux SA Anderlecht Route de Lennik 451 BELGIO |
| Germania Austria | Haier Germania GmbH Hewlett-Packard-Str. 4 D-61352 Bad Homburg GERMANIA | Polonia Repubblica Ceca Ungheria Grecia Romania Russia | Haier Polonia Sp. zo.o. Al. Jerozolimskie 181B 02-222 Varsavia POLONIA |
| Regno Unito | Haier Appliances Regno Unito Co.Ltd. One Crown Square Church Street East Woking, Surrey, GU21 6HR Regno Unito | | |

*Per ulteriori informazioni rimandiamo a www.haier.com

H3F-280/320_AAU1_V02_IT_190118

Haier



Manual del usuario

Congelador vertical

H3F-280*SAAU1

H3F-320*SAAU1

H3F-320*TAAU1

* - Código de color

ES

Haier

Gracias por comprar un producto Haier.

Lea con atención todas las instrucciones antes de utilizar el aparato. Las instrucciones contienen información importante que le ayudará a aprovechar el aparato al máximo y garantizar una instalación, uso y mantenimiento correctos y seguros.

Conserve el manual en un lugar de fácil acceso para consultarlo en cualquier momento y garantizar el uso seguro y adecuado del aparato.

Si vende el aparato, lo regala o deja atrás en una mudanza de casa, asegúrese de también pasar este manual para que el nuevo propietario pueda familiarizarse con el aparato y sus advertencias de seguridad.

Leyenda



Información general y consejos



Advertencia – Información de seguridad importante



Información medioambiental



Desecho

Ayude a proteger el medio ambiente y la salud de las personas. Coloque el embalaje en contenedores adecuados para su reciclaje. Ayude a reciclar los desechos de aparatos eléctricos y electrónicos. No tirar a la basura normal aquellos aparatos que contengan este símbolo. Lleve el aparato a las instalaciones de reciclaje local o comuníquese con su oficina municipal.



¡Advertencia!

¡Riesgo de lesiones o asfixia!

Sólo personal profesional deberá encargarse del desecho de los refrigerantes y gases. Compruebe que las tuberías del circuito de refrigeración no estén dañadas antes de desecharlas de forma adecuada. Desconecte el aparato de la fuente de energía eléctrica. Corte el cable de corriente y deséchelo. Retire la puerta, el pestillo y los sellos de la misma para evitar que los niños y las mascotas queden encerrados en el aparato.

| | |
|------------------------------------------|----|
| 1 - Seguridad | 4 |
| 2- Uso previsto | 8 |
| 3- Descripción del producto | 9 |
| 4 - Panel de mandos..... | 10 |
| 5- Uso | 11 |
| 6- Sugerencias de ahorro energético..... | 14 |
| 7- Equipo | 14 |
| 8- Cuidado y limpieza..... | 15 |
| 9- Solución de problemas..... | 17 |
| 10- Instalación | 20 |
| 11- Datos técnicos..... | 24 |
| 12- Atención al cliente..... | 25 |

Lea estas instrucciones de seguridad antes de encender el aparato por primera vez.



ADVERTENCIA!

Antes del primer uso

- ▶ Asegúrese de que el aparato no presente daños ocasionados durante el transporte.
- ▶ Retire todo el embalaje y mantenga fuera del alcance de los niños.
- ▶ Espere al menos dos horas antes de instalar el aparato para asegurarse de que el circuito de refrigeración funcione completamente.
- ▶ Se necesitan siempre al menos dos personas para mover el aparato ya que es pesado.

Instalación

- ▶ El aparato se debe colocar en un lugar bien ventilado. Asegúrese de que haya un espacio libre de al menos 10 cm por encima y 10 cm alrededor del aparato.
- ▶ No cubra las aberturas de ventilación.
- ▶ Nunca coloque el aparato en un lugar húmedo o lugar donde pueda ser salpicado con agua. Limpie y seque las salpicaduras de agua y las manchas con un paño suave y limpio.
- ▶ No instale el aparato en un lugar donde reciba luz solar de forma directa o cerca de una fuente de calor (por ejemplo, estufas, calentadores).
- ▶ Instale y nivele el aparato en un área adecuada para su tamaño y uso.
- ▶ Mantenga las aberturas de ventilación, en el aparato o en la estructura incorporada, sin obstáculos.
- ▶ Asegúrese de que la información eléctrica de la placa de especificaciones coincida con el suministro de corriente. En caso contrario, comuníquese con un electricista.
- ▶ El aparato es operado por una fuente de corriente 220-240 VAC/50 Hz. La fluctuación de tensión anormal puede causar que el frigorífico no arranque, o dañar el control de la temperatura o compresor, o puede haber un ruido anormal cuando funciona. En tal caso, se deberá usar un regulador automático.
- ▶ Utilice una toma enchufe aparte con toma a tierra y de fácil acceso para conectar el aparato. El aparato debe conectarse a tierra.
- ▶ **Solo para el Reino Unido:** El cable de corriente del aparato está equipado con un enchufe de 3 hilos (conexión a tierra) que se adapta a un conector estándar de 3 cables (conectado a tierra). Nunca corte o desmonte la tercera clavija (de toma a tierra). Una vez instalado el aparato, el enchufe debe ser de fácil acceso.
- ▶ No use adaptadores múltiples y cables prolongadores eléctricos.
- ▶ Asegúrese de que el cable de corriente no quede atrapado por el aparato. No pise el cable de corriente.
- ▶ No dañe el circuito refrigerante.

**¡ADVERTENCIA!****Uso diario**

- ▶ Este aparato no está destinado para el uso por personas (incluyendo niños menores de 8 años) que tengan capacidades físicas, sensoriales o mentales limitadas o una falta de experiencia y/o conocimientos; sólo lo podrán utilizar en caso de que haya una persona responsable de su seguridad que les vigile o les explique el uso seguro del aparato y hayan comprendido los peligros relacionados con el mismo.
- ▶ Mantenga a los niños menores de 3 años alejados del aparato a menos que se encuentren bajo supervisión permanente.
- ▶ Los niños no deben jugar con el aparato.
- ▶ En caso de fugas del gas de carbón o de otros gases inflamables cerca del aparato, apague la válvula del gas que se escapa, abra las puertas y ventanas y no desenchufe el cable de corriente del aparato o de cualquier otro aparato.
- ▶ Tenga en cuenta que el aparato ha sido diseñado para funcionar en un rango de temperatura ambiente específico de 10 °C a 43 °C. Si se lo deja durante mucho tiempo en un lugar con temperaturas superiores o inferiores al rango indicado, es posible que el aparato no funcione de forma adecuada.
- ▶ No coloque artículos inestables (objetos pesados, contenedores llenos de agua) en la parte superior del aparato, para evitar lesiones ocasionadas por una caída o una descarga eléctrica por contacto con el agua.
- ▶ Abra y cierre las puertas solo con las asas. El espacio entre las puertas y el aparato es muy estrecho. No extienda sus manos en estas áreas para no apretarse los dedos. Abra o cierre las puertas solo cuando no haya niños parados dentro del espacio de movimiento de la puerta.
- ▶ No guarde ni use materiales inflamables, explosivos o corrosivos en el aparato o en los alrededores.
- ▶ No guarde medicamentos, bacterias o agentes químicos en el frigorífico. Este frigorífico es un electrodoméstico. No se recomienda almacenar materiales que requieran temperaturas estrictas.
- ▶ No almacene líquidos en botellas o latas (aparte de las bebidas de alta graduación alcohólica), especialmente bebidas gaseosas, en el congelador, ya que pueden estallar al congelarse.
- ▶ Compruebe el estado de los alimentos si ha aparecido una señal de advertencia en el congelador.
- ▶ No fije la temperatura demasiado baja sin necesidad en dicho compartimento. Atención: Las botellas pueden estallar.



¡ADVERTENCIA!:

Uso diario

- ▶ No toque los alimentos congelados con las manos húmedas (use guantes). En especial, no coma paletas heladas apenas los retira del compartimento del congelador. Corre el riesgo de que se quede le pegado o de que se le formen ampollas por congelación. **PRIMEROS auxilios:** ponga de inmediato la superficie afectada bajo agua corriente. ¡No tire para separar!
- ▶ No toque la superficie interior del congelador cuando esté en funcionamiento, especialmente con las manos mojadas. Las manos pueden congelarse en la superficie.
- ▶ Desenchufe el frigorífico en caso de una interrupción de energía o antes de limpiarlo. Espere al menos 5 minutos antes de reiniciar el aparato ya que el arranque frecuente puede dañar el compresor.
- ▶ No utilice aparatos eléctricos dentro de los compartimentos para alimentos del aparato, a menos que sean del tipo recomendado por el fabricante.

Mantenimiento / Limpieza

- ▶ Asegúrese de que los niños estén supervisados si realizan tareas de limpieza o mantenimiento.
- ▶ Desconecte el aparato de la corriente antes de realizar cualquier tarea de mantenimiento de rutina. Espere al menos 5 minutos antes de reiniciar el aparato ya que el arranque frecuente puede dañar el compresor.
- ▶ Cuando vaya a desenchufar el aparato, coja la clavija y no el cable al tirar.
- ▶ No intente remover la escarcha y el hielo con objetos afilados. No utilice aerosoles, calentadores eléctricos como calefactores, secadores de pelo, limpiadores a vapor ni otras fuentes de calor para evitar daños a los componentes plásticos.
- ▶ No utilice ningún dispositivo mecánico, ni ningún otro aparato, para acelerar el proceso de descongelación, salvo los recomendados por el fabricante.
- ▶ No rocíe ni enjuague el aparato durante la limpieza.
- ▶ No utilice un rociador de agua o vapor para limpiar el aparato.
- ▶ Si el cable de corriente está dañado, debe ser reemplazado por el fabricante, su agente de servicio o por personal cualificado, con el fin de evitar situaciones de peligro.
- ▶ No intente reparar, desensamblar o modificar el aparato usted mismo. Comuníquese con el centro de atención al cliente si necesita reparación.

Información sobre el gas refrigerante



¡ADVERTENCIA!

El aparato contiene el gas refrigerante inflamable ISOBUTANO (R600a). Asegúrese de que el circuito de refrigeración no haya sufrido daños durante el transporte o la instalación. Una pérdida de refrigerante puede ocasionar lesiones en la vista o inflamarse. Si ha habido daños, mantenga las fuentes de fuego lejos, ventilar bien la habitación, no enchufe ni desenchufe los cables de corriente del aparato ni de ningún otro aparato. Informe el daño al centro de atención al cliente.

Si sus ojos entran en contacto con el refrigerante, enjuáguelos de inmediato con agua corriente y comuníquese con un oftalmólogo.



¡ADVERTENCIA!

- ▶ Tenga cuidado y evite provocar un incendio al encender material inflamable.
- ▶ ADVERTENCIA : Al colocar el aparato, asegúrese de que el cable de corriente no esté atrapado o dañado.
- ▶ ADVERTENCIA : No coloque varios enchufes alargadores múltiples ni tomas o fuentes de alimentación portátiles en la parte trasera del aparato.
- ▶ No guarde dentro del aparato ninguna sustancia explosiva, como aerosoles, que contengan propelentes inflamables.
- ▶ Para los refrigerantes inflamables utilizados en el congelador, tenga cuidado al instalar, manipular, reparar y reciclar el aparato.
- ▶ Comuníquese con el servicio apropiado para desechar el aparato, a causa del gas inflamable utilizado.

2.1 Uso previsto

«Este aparato está diseñado para un uso en el entorno doméstico y similares como:

- Áreas de cocina para el personal en tiendas, oficinas y otros entornos de trabajo;
- Casas rurales y también para ser utilizada por los clientes en hoteles, moteles y otros entornos de tipo residencial;

Entornos de hospedaje en régimen de alojamiento y desayuno.

-aplicaciones de hostelería y actividades no comerciales similares.

Este aparato ha sido diseñado para refrigerar y congelar alimentos. Es solo para uso doméstico, de interior, en ambientes secos. No es adecuado para un uso comercial o industrial. A conveniencia, este aparato se puede utilizar como compartimento para alimentos frescos.

No puede realizar cambios o modificaciones al aparato. Cualquier otro uso del aparato puede producir lesiones e invalidar la garantía.

2.2 Accesorios

Compruebe los accesorios y su documentación de acuerdo con esta lista:

2.2

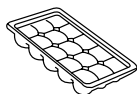

Bandeja para cubos de hielo

(disponible para H3F280/320*SAAU1)



Etiqueta energética



Tarjeta de garantía



Guía rápida de conectividad



Manual de usuario

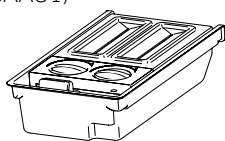

Máquina de hielo con cucharada para hielo

(disponible para H3F-320*TAAU1)

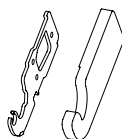

Bisagra superior izquierda para invertir la puerta.

Cubierta de la bisagra superior izquierda

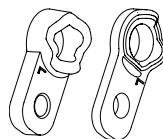

Embellecedores de bisagras



Aviso: Diferencias

Debido a los cambios técnicos y diferentes modelos, algunas de las ilustraciones de este manual pueden diferir de su modelo.

Imagen del aparato (Il. 3)

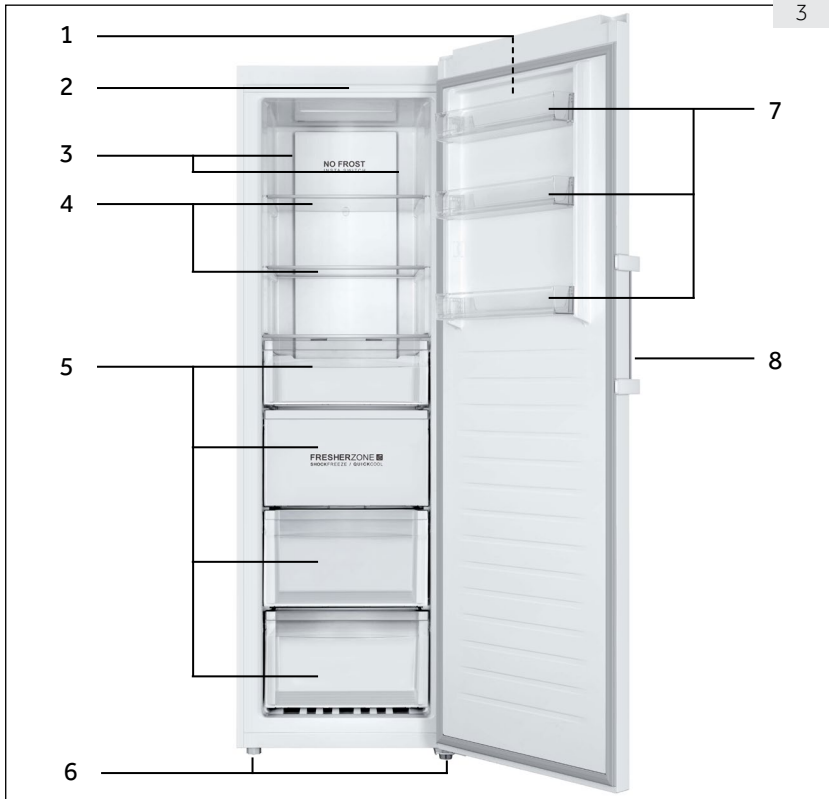

- 1 Panel de control
- 2 Luz LED
- 3 Flujo múltiple de aire
- 4 Estantes de vidrio

- 5 Cajones
- 6 Patas ajustables
- 7 Estantes de la puerta extraíbles
- 8 Asa de la puerta

Panel de control (Il. 4)

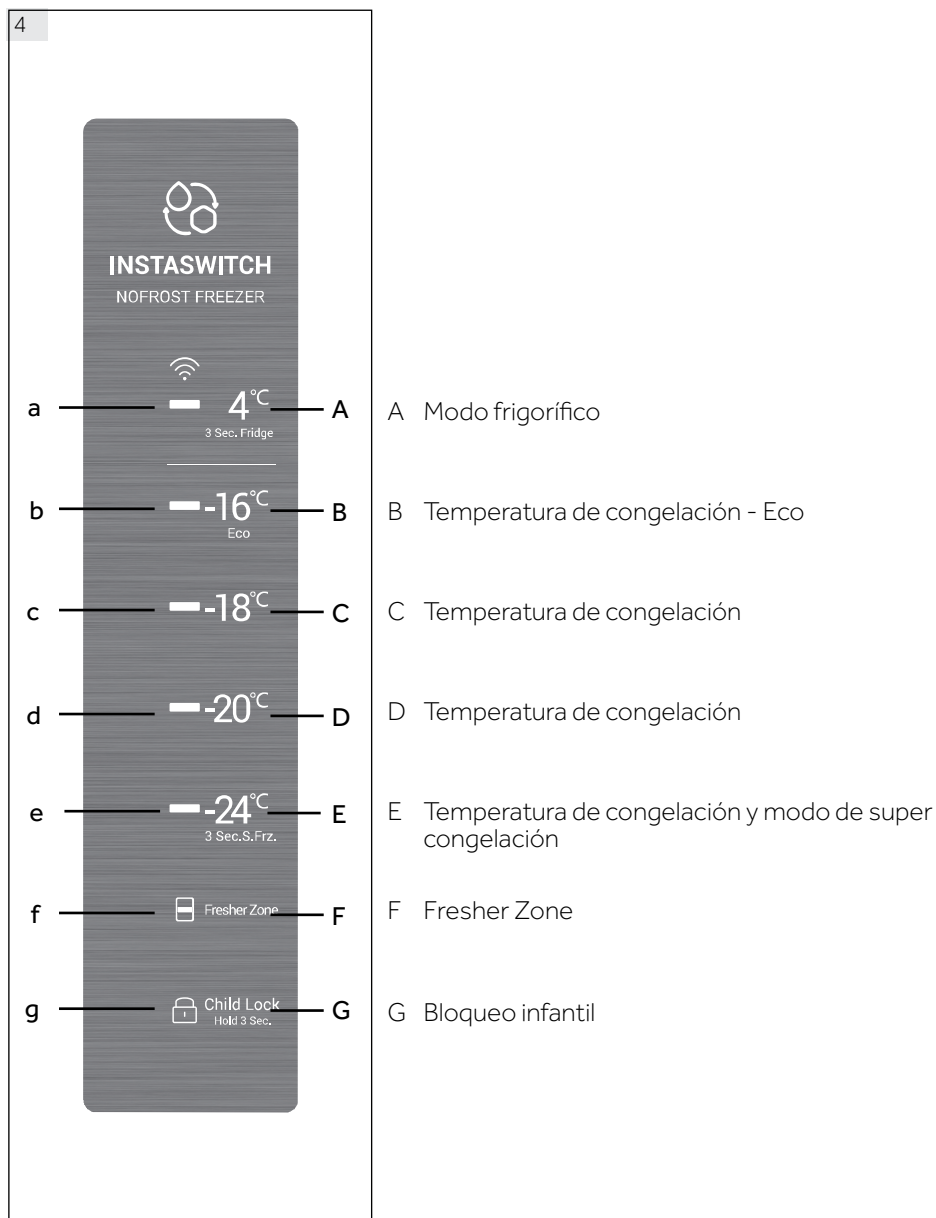

5.1 Antes del primer uso

- ▶ Saque todos los materiales de embalaje, manténgalos fuera del alcance de los niños y deséchelos de forma ecológica.
- ▶ Limpie la parte interior y exterior del aparato con agua y detergente suave antes de guardar los alimentos.
- ▶ Una vez que el aparato esté nivelado y limpio, espere al menos 6 horas antes de conectarlo a la energía eléctrica. Consulte la sección INSTALACIÓN.
- ▶ Regule durante 2 horas la temperatura a valores elevados para enfriar los compartimentos antes de guardar alimentos en el frigorífico. Para ello, ajuste la temperatura entre -20°C y -24°C .

5.2 Encendido y apagado del aparato

El aparato comienza a funcionar apenas lo conecta a la fuente de corriente.

- ▶ La temperatura del congelador se ajusta automáticamente a -18°C . Este es el ajuste recomendado y la temperatura ideal para productos congelados. Si lo desea, puede cambiarlos de forma manual. Consulte la sección AJUSTE DE LA TEMPERATURA.

Los indicadores (a-g) parpadearán una vez consecutivamente. Si la puerta está cerrada, la pantalla se desconecta después de 30 segundos. El bloqueo del panel puede estar activo.



Aviso: Preajustes

- ▶ El aparato está preconfigurado a la temperatura recomendada de -18°C . En condiciones ambientales normales, no es necesario ajustar la temperatura.
- ▶ Al encender el aparato después de haberlo desconectado de la fuente de corriente, puede tardar hasta 12 horas en alcanzar las temperaturas adecuadas.

Vacíe el aparato antes de apagarlo. Para apagar el aparato, desenchufe el cable de corriente de la pared.

5.3 Modo de espera de la pantalla

Cuando se cierra la puerta, la pantalla se apaga automáticamente tras 30 segundos de inactividad. La pantalla se bloquea automáticamente. Se enciende automáticamente al tocar cualquier botón o abrir la puerta.

5.4 Bloqueo y desbloqueo de la pantalla

Cierre automático

La pantalla se bloquea automáticamente tras 30 segundos de inactividad.

Bloqueo manual

Cuando la pantalla está desbloqueada, pulse "Bloqueo" (G) durante 3 segundos, después de un pitido, "indicador de lock"(g) de niño es la luz, se bloquea la pantalla. Cuando la pantalla esté bloqueada, pulse "Bloqueo" (G) durante 3 segundos; tras oír un pitido, el indicador de bloqueo infantil (g) se encenderá y se bloqueará la pantalla.

**Aviso: Bloqueo de pantalla**

Cuando la pantalla esté bloqueada, se desactivarán funciones como el ajuste de temperatura o la super congelación. Cuando se intenta la operación anterior, el indicador de bloqueo infantil parpadeará 3 veces, para recordar que la pantalla está bloqueada.

5.5 Selección de temperatura

Cuando se desbloquee la pantalla, al tocar diferentes botones de temperatura, se puede configurar una temperatura diferente, este proceso se acompañará de pitidos.

Los modos de congelación, congelación suave (-7°C) (B) y Frigorífico (4°C) (A) tienen una gran diferencia de temperatura, y son para diferentes tipos de alimentos a guardar. Asegúrese de cambiar de sitio los alimentos dentro del congelador, antes de cambiar de modo, para que éstos no se dañen.

5.6 Modo de congelación (-16°C a -24°C) (B-E)

Cuando se desbloquee la pantalla, al tocar diferentes botones de temperatura de congelación, se puede configurar una temperatura diferente, los indicadores a la izquierda del botón táctil se encenderán y los demás se apagarán. La temperatura se puede ajustar a "-16°C", a "-18°C", a "-20°C" y a "-24°C".

5.7 Modo frigorífico (4°C) (A)

Cuando la pantalla esté desbloqueada, al tocar (4°C) (A) y mantener presionado durante 3 segundos, los indicadores "4°C" (a) estarán encendidos y el congelador funcionará en el modo frigorífico. Después de la estabilización, la temperatura es de unos 4°C.

5.8 Modo super congelación (E)

El modo de Super Congelación es óptimo para conservar el valor nutricional de los alimentos, pues acelera el tiempo de congelación de éstos. Antes de colocar mucha comida en el congelador, active la función de congelación para tener una temperatura más baja y asegurarse de obtener un mejor resultado de congelación.

Cuando la pantalla esté desbloqueada, al tocar (-24°C) (E) y mantener presionado durante 3 segundos, se encenderán los indicadores (b-e) y el congelador funcionará en el modo de super congelación. Para desactivar la función de congelación super manualmente, repita los pasos anteriores. Si no se desactiva manualmente, la función se desactivará automáticamente después de 50 horas.

Si se tiene una gran cantidad de comida para congelar de una vez, se recomienda que active la función 24 horas antes de introducirla. La función se detendrá automáticamente después de 50 horas o manualmente. El consumo eléctrico cuando esta función esté activada.

**Aviso: Super congelación**

No se puede ajustar la temperatura en el modo de súper congelación. Si lo hace, el indicador de súper congelación parpadeará 3 veces para recordarle que el congelador está en el modo de súper congelación.

5.9 Fresher Zone (F)

En el modo de congelador, FresherZone funciona como SHOCK FREEZE (congelador rápido), toda la zona puede ser enfriada rápidamente a temperatura de congelación.

Cuando la temperatura está ajustada a -16°C o menos, presione el botón FresherZone(F), el indicador FresherZone(f) se iluminará y se activará la función de congelación rápida. Las diferentes funciones se desactivarán automáticamente cuando se alcance la temperatu-

ra correspondiente o después de 24 horas. Repita la operación para desactivar esta función manualmente.

En el modo Frigorífico, FresherZone funciona como QUICKCOOL (enfriador rápido), toda la zona puede ser enfriada rápidamente a temperatura de congelación.

Cuando la temperatura está ajustada a 4°C, presione el botón FresherZone (F), el indicador FresherZone (f) se iluminará y, a continuación, se activará la función FresherZone. Las diferentes funciones se desactivarán automáticamente cuando se alcance la temperatura correspondiente o después de 3 horas. Repita la operación para desactivar esta función manualmente.

Desactive FresherZone antes de cambiar la temperatura del congelador a la del frigorífico, o de la del frigorífico a la del congelador."

5.10 Modo eco (-16°C) (B)

Cuando la pantalla está desbloqueada, tocando (-16°C) (B) el aparato pasará al modo Eco. En este modo, el consumo eléctrico es menor, toda vez que se garantiza una óptima congelación adecuada. Para salir del modo de Eco seleccione otra temperatura.

5.11 Memoria de apagado

Este congelador tiene memoria de apagado; Los ajustes antes del apagado se memorizarán. Cuando se vuelva a encender, el congelador volverá a los ajustes previos al apagado, y seguirá funcionando. Sin embargo, el bloqueo infantil no está memorizado y, por lo tanto, una vez que se vuelve a encender, la pantalla se desbloquea.

5.12 Alarma de puerta abierta

Cuando el congelador se mantiene abierto durante más de 1 minuto, la señal acústica emitirá 3 pitidos con un intervalo de 0,5 segundos. Los pitidos se repetirán cada 30 segundos si la puerta se mantiene abierta. Los pitidos se detendrán hasta que se cierre la puerta o después de 7 minutos de la apertura de la puerta. La alarma dejará de sonar y se apagará la luz del congelador.

5.13 Alarma de temperatura alta

Este congelador está equipado con alarma de alta temperatura. En los modos de congelación o súper congelación, si el indicador de configuración de la temperatura actual parpadea con pitidos, toque cualquier botón, la alarma se detendrá, pero el indicador de configuración de la temperatura actual seguirá parpadeando, lo que significa que la temperatura en el congelador es demasiado alta. Compruebe si la puerta del congelador está bien cerrada o si se ha introducido mucha comida caliente en el congelador. Después de un período, el indicador de temperatura actual dejará de parpadear. Si no deja de parpadear durante un largo período, y los pitidos cancelados manualmente vuelven a sonar, le recomendamos comunicarse con el servicio posventa.

5.14 Indicación de error

Este congelador está equipado con indicación de error. Cuando se detecte un error, la pantalla parpadeará mostrando cada cuarto de segundo los diferentes códigos para cada error. En esta situación, el congelador aún podría congelar, pero el usuario deberá comunicarse con el servicio postventa lo antes posible para un control óptimo del mismo.

5.15 Wi-Fi

Cuando el aparato está conectado al Wi-Fi, éste se puede controlar remotamente [ajuste de temperatura, activación y desactivación de la función de súper congelación y FresherZone]. Cuando la puerta se deja abierta o cuando hay desviación en la temperatura, la información en tiempo real puede ser visualizada a través de la aplicación.



Consejos para ahorrar energía

- ▶ Asegúrese de que el aparato tenga la ventilación adecuada (consulte la sección INSTALACIÓN).
- ▶ No instale el aparato en un lugar donde reciba luz solar de forma directa o cerca de una fuente de calor (por ejemplo, estufas, calentadores).
- ▶ No fije la temperatura del frigorífico demasiado baja sin necesidad. Cuanto menor es la temperatura del aparato, mayor es el consumo de energía.
- ▶ Deje enfriar la comida caliente antes de guardarla en el frigorífico.
- ▶ Abra la puerta del aparato lo menos posible.
- ▶ Asegúrese de cerrar siempre bien la puerta, y que ésta no quede dañada por la colocación de los alimentos. Mantenga limpias las juntas de la puerta.
- ▶ Descongele los alimentos congelados en frigorífico.
- ▶ Limpie regularmente la parte trasera del aparato. El polvo aumenta el consumo eléctrico.

7- Equipo

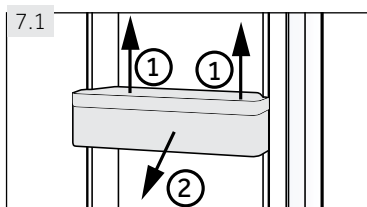

7.1 Estantes de la puerta extraíbles

Puede retirar los estantes de la puerta para su limpieza: Coloque las manos a cada lado del estante, levántelo hacia arriba (1) y sáquelo (2) (Il. 7.3).

Siga los pasos anteriores en el orden inverso para volver a colocar el estante de la puerta.

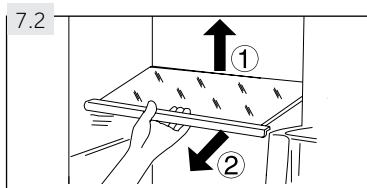

7.2 Estantes de vidrio

1. Para sacar un estante, primero retírelo levantando su borde posterior (1) y tirando de él (2) (Il. 7.2).
2. Para volver a instalarlo, colóquelo en las guías a ambos lados y deslice el estante hacia adentro hasta que la parte posterior quede fijada en las ranuras a ambos lados.



¡ADVERTENCIA!

Desconecte el aparato de la fuente de corriente antes de limpiarlo.

8.1 General

Limpie el aparato cuando haya pocos o ningún alimento almacenado.



¡ADVERTENCIA!

- ▶ No limpie el aparato con cepillos duros, cepillos de alambre, detergente en polvo, gasolina, acetato de amilo, acetona y otras soluciones orgánicas similares, soluciones ácidas o alcalinas. Por favor, limpie con detergente especial para frigorífico para evitar daños.
- ▶ No rocíe ni enjuague el aparato durante la limpieza.
- ▶ No intente remover la escarcha y el hielo con objetos afilados.
- ▶ No utilice aerosoles, calentadores eléctricos como calefactores, secadores de pelo, limpiadores a vapor ni otras fuentes de calor para evitar daños a los componentes plásticos.
- ▶ No limpie los estantes de vidrio fríos con agua caliente. Un cambio brusco de temperatura puede causar la ruptura del vidrio.
- ▶ No toque la superficie interna del compartimento de almacenamiento del congelador, especialmente con las manos húmedas, ya que sus manos pueden quedar adheridas a la superficie.
- ▶ En caso de calentamiento, verifique el estado de los alimentos congelados.
- ▶ No intente reparar el aparato usted mismo. Comuníquese con el centro de atención al cliente si necesita reparación.

- ▶ Siempre mantenga limpia la junta de la puerta.
- ▶ Limpie el interior y los compartimentos del aparato con una esponja humedecida con agua tibia y un detergente neutro (ll. 8.1).
- ▶ Enjuague y seque con un paño suave.
- ▶ No limpie ninguna parte del aparato en un lavavajillas.
- ▶ Limpie el accesorio solo con agua tibia y detergente neutro suave.

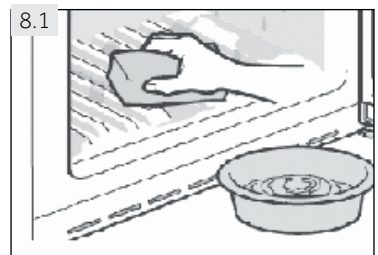

8.2 Falta de uso durante un periodo prolongado

Si el aparato no se utiliza durante un período de tiempo prolongado:

- ▶ Retire los alimentos.
- ▶ Desconecte el cable de corriente.
- ▶ Limpie el aparato como se describe anteriormente.
- ▶ Deje la puerta del refrigerador y los cajones del congelador abiertos para evitar la formación de malos olores.

Retire la puerta del aparato (abra la puerta y sosténgala antes de quitar los tornillos) para evitar que los niños entren en el aparato y se enganchen.



Aviso: Apáguelo

Para asegurar la vida útil del aparato, apáguelo únicamente en caso de ser estrictamente necesario.

8.3 Mover el aparato

1. Retire todos los alimentos y desenchufe el aparato.
2. Asegure con cinta adhesiva los estantes y otras partes móviles del frigorífico y del congelador.
3. Cierre la puerta y asegúrela con cinta.
4. No incline el frigorífico más de 45° para evitar dañar el sistema de refrigeración.
5. Envuelva las patas del congelador para evitar rayar el suelo. No mueva nunca el congelador con fuerza.



¡ADVERTENCIA!

- ▶ No levante el aparato por sus asas.
- ▶ Nunca coloque el aparato sobre el suelo en posición horizontal.

Puede solucionar muchos problemas usted mismo sin necesidad de conocimientos específicos. En caso de un problema, por favor, compruebe todas las posibilidades mostradas y siga las instrucciones a continuación antes de ponerse en contacto con un servicio postventa. Ver sección ATENCIÓN AL CLIENTE.



¡ADVERTENCIA!

- ▶ Antes de realizar cualquier tarea de mantenimiento, apague el aparato y desconecte el cable de corriente.
- ▶ El servicio técnico solo debe estar a cargo de electricistas calificados, ya que una reparación inadecuada puede causar daños importantes.
- ▶ Recorra solo al fabricante, su servicio técnico o similares personas capacitadas, para reemplazar un componente dañado y evitar así cualquier peligro.

La alarma acústica se puede desactivar pulsando cualquier botón.

9.1 Resolución de problemas

| Problema | Causa posible | Solución posible |
|----------------------------------------------------------------------------------------|------------------------------------------------------------------------------------------------------------------------------------------------------------------------------------------------------------------------------------------------------------------------------------------------------------------------------------------------------------------------------------------------------------------------------------------------------------------------------------------------------------------------------------------------------------------------------------------------------------------------------------------------|------------------------------------------------------------------------------------------------------------------------------------------------------------------------------------------------------------------------------------------------------------------------------------------------------------------------------------------------------------------------------------------------------------------------------------------------------------------------------------------------------------------------------------------------------------------------------------------------------------------------------------------------------------------------------------------------------------------------------------------------------------------------------------------------------------------------------------------------------------------------------------|
| El compresor no funciona. | <ul style="list-style-type: none"> • El enchufe no está conectado a la fuente de corriente. | <ul style="list-style-type: none"> • Enchufe el aparato a la corriente eléctrica. |
| El aparato funciona con demasiada frecuencia o durante periodos demasiado prolongados. | <ul style="list-style-type: none"> • La temperatura interior o exterior es demasiado elevada. • El aparato ha estado desenchufado de la corriente por un periodo de tiempo. <p>Una puerta o cajón del aparato no está bien cerrada.</p> <ul style="list-style-type: none"> • Se han abierto la puerta o el cajón con demasiada frecuencia o durante demasiado tiempo. • La temperatura es demasiado baja. La junta de la puerta está sucia, gastada, resquebrajada o mal colocada. • No se garantiza la circulación de aire requerida. • El interior está cubierto de hielo. | <ul style="list-style-type: none"> • En este caso, el aparato suele funcionar durante periodos más prolongados. • Normalmente, el aparato necesita entre 8 y 12 horas para enfriarse por completo. • Cierre la puerta o el cajón y asegúrese de que el aparato esté ubicado en una superficie nivelada y que no haya ningún alimento o envase que haga vibrar la puerta. • No abra las puertas con demasiada frecuencia. • Ajuste la temperatura a un valor más elevado hasta lograr una temperatura del frigorífico satisfactoria. Es necesario que pasen 24 horas para estabilizar la temperatura del frigorífico. • Limpie la junta de la puerta o comuníquese con el centro de atención al cliente para pedir su cambio. • Asegúrese que haya una ventilación adecuada. • Descongele el aparato. |

| Problema | Causa posible | Solución posible |
|--------------------------------------------------------------------|----------------------------------------------------------------------------------------------------------------------------------------------------------------------------------------------------------------------------------------------------------------------------------------------------------------------------------------------------------------------------------------------------------------------------|-------------------------------------------------------------------------------------------------------------------------------------------------------------------------------------------------------------------------------------------------------------------------------------------------------------------------------------------------------------------------------------------------------------------------------------------|
| El aparato hace un ruido anormal. | <ul style="list-style-type: none"> El aparato no está ubicado sobre una superficie nivelada. La máquina toca un objeto cerca de él. El aparato se encuentra en un suelo de madera o cerca de paredes de madera. | <ul style="list-style-type: none"> Nivele el aparato Retire los objetos ubicados alrededor del aparato. La madera amplifica el sonido. Coloque el aparato en otro lugar. |
| El aparato hace un ruido de clic | <ul style="list-style-type: none"> Esto es normal. Es causado por el encendido o apagado de la unidad de refrigeración. | <ul style="list-style-type: none"> - |
| Debe escuchar un leve sonido similar al de agua que corre. | <ul style="list-style-type: none"> Esto es normal. | <ul style="list-style-type: none"> - |
| El aparato hace un ruido de motor | <ul style="list-style-type: none"> El frigorífico se encendió por sí solo. Esto es normal | <ul style="list-style-type: none"> - |
| No hay una temperatura lo suficientemente baja dentro del aparato. | <ul style="list-style-type: none"> La temperatura está ajustada demasiado alta. Se ha guardado comida demasiado caliente. Se ha guardado demasiada comida a la vez. Los alimentos están guardados con muy poco espacio de separación. La puerta no está bien cerrada. Se han abierto la puerta o el cajón con demasiada frecuencia o durante demasiado tiempo. | <ul style="list-style-type: none"> Vuelva a ajustar la temperatura. Siempre deje que se enfrien los alimentos antes de guardarlos. Siempre almacene pequeñas cantidades de alimentos. Deje un espacio entre los alimentos para permitir la circulación de aire. Cierre la puerta. No abra las puertas con demasiada frecuencia. |
| No hay una temperatura lo suficientemente baja dentro del aparato. | <ul style="list-style-type: none"> La temperatura está ajustada demasiado baja. La función de congelación rápida se activa o ha estado funcionando mucho tiempo. | <ul style="list-style-type: none"> Vuelva a ajustar la temperatura. Desactive la función de congelación rápida. |
| La humedad se acumula en la superficie del aparato. | <ul style="list-style-type: none"> El clima es demasiado cálido y húmedo. | <ul style="list-style-type: none"> Esto es normal en climas húmedos y se modificará cuando baje la humedad. Seque con un paño. |
| Mucho hielo y escarcha en el compartimento del congelador. | <ul style="list-style-type: none"> Los alimentos no estaban envasados de forma adecuada. La puerta no está bien cerrada. Se han abierto la puerta o el cajón con demasiada frecuencia o durante demasiado tiempo. La junta de la puerta está sucia, gastada, resquebrajada o mal colocada. Algún artículo dentro del aparato evita que se cierre bien la puerta. | <ul style="list-style-type: none"> Siempre guarde los alimentos bien embalados. Cierre la puerta. No abra las puertas con demasiada frecuencia. Limpie la junta de la puerta o comuníquese con el centro de atención al cliente para pedir su cambio. Cambie la posición de los estantes, los estantes de la puerta o los contenedores internos para permitir que se cierre la puerta. |

| Problema | Causa posible | Solución posible |
|-------------------------------------------------------------|-------------------------------------------------------------------------------------------------------------------------------------------------------------------|-------------------------------------------------------------------------------------------------------------------------------------------------------------------------------------------------------------------------------------------------|
| El sistema de refrigeración no funciona. | <ul style="list-style-type: none"> • El enchufe no está conectado a la corriente. • La fuente de corriente no está intacta. | <ul style="list-style-type: none"> • Enchufe el aparato a la corriente eléctrica. • Revise la corriente de la habitación. ¡Comuníquese con la empresa proveedora de energía eléctrica local! |
| Los laterales y la tira de la puerta se calientan. | <ul style="list-style-type: none"> • Esto es normal. | <ul style="list-style-type: none"> • - |
| Oirá un pitido de alarma. | <ul style="list-style-type: none"> • La puerta está abierta. • La temperatura interior del aparato es demasiado alta | <ul style="list-style-type: none"> • Cierre la puerta o apague la alarma de forma manual. |
| Cuesta abrir la puerta. | <ul style="list-style-type: none"> • Una vez en marcha el aparato, tiene un vacío interno. | <ul style="list-style-type: none"> • Abrir el sello de la puerta suavemente para dejar que el aire entre en el aparato. |
| La puerta no se puede cerrar bien. Deje siempre un espacio. | <ul style="list-style-type: none"> • Debido a la baja temperatura del aparato, es fácil que el sello de la puerta se pueda deformar o quedar duro. | <ul style="list-style-type: none"> • Utilice un secador de pelo o poner una toalla caliente en el lugar donde la Junta está deformada. • Cuando la junta esté suave de nuevo, cierre la puerta y comprímala firmemente. |

9.2 Interrupción de energía

En caso de un corte eléctrico, el aparato debería mantener los alimentos refrigerados de forma segura durante aproximadamente 18 horas. Seguir estos consejos durante una interrupción prolongada del suministro de energía eléctrica, especialmente en verano.

- ▶ Abra la puerta o los cajones lo menos posible.
- ▶ No coloque otros alimentos en el frigorífico durante el corte eléctrico.
- ▶ Si se trata de un corte programado con aviso y el suministro de energía eléctrica estará interrumpido por más de 15 horas, prepare hielo y colóquelo en un contenedor en la parte superior del compartimento del congelador.
- ▶ Dado que producirá un aumento de la temperatura dentro del congelador durante un corte de energía u otros similares, esto reducirá el periodo de almacenamiento y la calidad de los alimentos para el consumo. Puede consumir, cocinar o volver a congelar (en los casos en que sea adecuado) cualquier alimento que se descongele a la brevedad luego del corte para evitar daños a la salud.



Aviso: Función de memoria durante la interrupción de la corriente

Después de la restauración del poder del aparato continúe con los ajustes hechos antes de la falla de energía.

10.1 Desempaque



ADVERTENCIA!

- ▶ El aparato es pesado. Siempre mueva el aparato con al menos dos personas.
- ▶ Mantenga todos los materiales de embalaje fuera del alcance de los niños y deséchelos de forma ecológica.
- ▶ Saque el aparato del embalaje.
- ▶ Retire todos los materiales de embalaje.

10.2 Condiciones medio ambientales

La temperatura ambiente siempre debe estar entre los 10 °C y los 43 °C, ya que puede afectar a la temperatura dentro del aparato y su consumo de energía. No instale el aparato cerca de otros aparatos emisores de calor (hornos, refrigeradores) sin aislamiento.

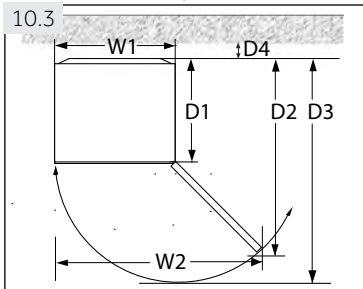

10.3 Requisitos de espacio

Espacio requerido para abrir la puerta (Il. 10.3):

| Ancho en mm | | Profundidad en mm | | | Distancia a la pared en mm |
|-------------|-----|-------------------|------|------|----------------------------|
| W1 | W2 | D1 | D2 | D3 | D4 |
| 595 | 955 | 592 | 1105 | 1215 | 100 |

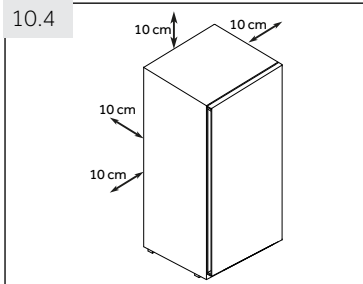

10.4 Sección transversal de ventilación

Para lograr una ventilación suficiente del aparato por razones de seguridad, debe observarse la información de las secciones transversales de ventilación requeridas (Il. 10.4).

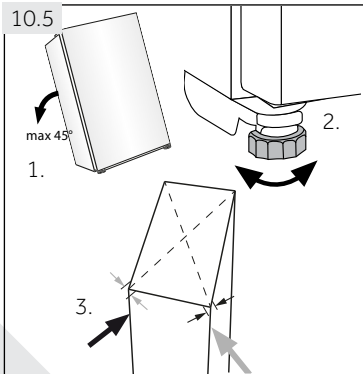

10.5 Alineación del aparato

Coloque el aparato sobre una superficie plana y sólida. Si el aparato se coloca sobre un pedestal, deben utilizarse materiales fuertes y resistentes al fuego. Nunca utilice el material de relleno de espuma como pedestal.

1. Inclínelo levemente hacia atrás (Il. 10.5).
2. Fije las patas en el nivel adecuado.
3. Puede comprobar la estabilidad del aparato golpeando ligeramente las diagonales de forma alterna. El ligero balanceo debe ser el mismo en ambas direcciones. De lo contrario, se podría torcer la estructura y afectar el cierre hermético de las puertas. Una leve inclinación hacia atrás facilita el cierre de la puerta.

10.6 Uso de las patas ajustables

Puede ajustar las patas en caso de que el congelador sea inestable. Gire los pies ajustables de acuerdo con la dirección de la flecha (Il. 10.6) para subir o bajarlos:

- ▶ Girando los pies en el sentido de las agujas del reloj aumenta el aparato.
- ▶ Gire la patas hacia la izquierda para bajarlo.

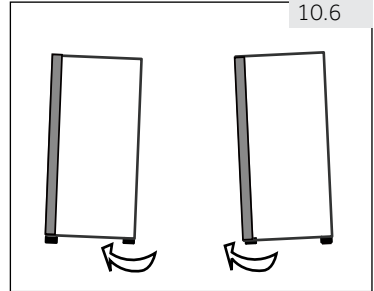

10.7 Tiempo de espera

El aceite de lubricación libre de mantenimiento está ubicado en la cápsula del compresor. Si se inclina el aparato durante el transporte, este aceite puede pasar al sistema de tuberías cerradas. Debe esperar 6 horas antes de enchufar el aparato a la corriente (Il. 10.7) para que el aceite regrese a la cápsula.

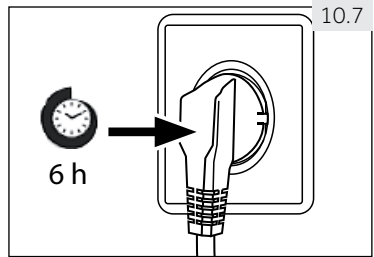

10.8 Conexión eléctrica

Antes de cada conexión, compruebe si:

- ▶ la fuente de corriente, la toma de enchufe y los fusibles son adecuados, según la placa de especificaciones.
- ▶ el toma corriente tiene conexión a tierra y no se está usando ningún adaptador múltiple o cable prolongador eléctrico.
- ▶ el enchufe y el toma corriente son compatibles.

Conecte el enchufe a un toma corriente doméstico instalado de forma correcta.



ADVERTENCIA!

Para evitar riesgos, comuníquese con el centro de atención al cliente para solicitar el cambio de un cable eléctrico dañado (consulte la tarjeta de la garantía).

10.9 Reversibilidad de la puerta

Antes de enchufar el aparato a la corriente, compruebe si es necesario cambiar la orientación de la apertura de la puerta de derecha (como se entrega) a izquierda, en función del lugar donde instala el aparato y su uso.



¡ADVERTENCIA!

- ▶ El aparato es pesado. Necesita realizar esta tarea con dos personas.
- ▶ Antes de cualquier operación, desenchufe el aparato de la corriente.
- ▶ No incline el frigorífico más de 45° para evitar dañar el sistema de refrigeración.

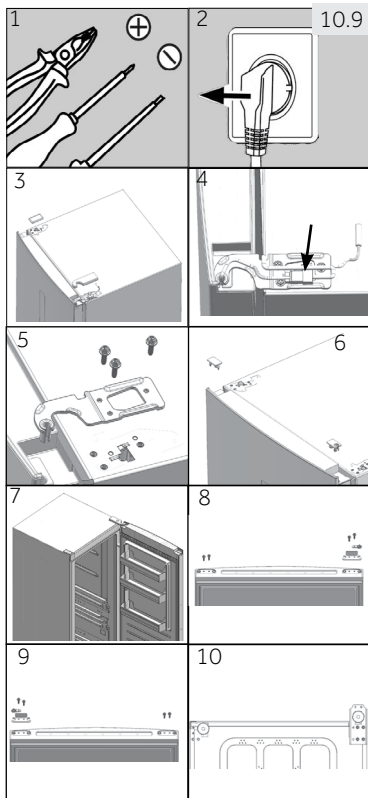

Pasos para el montaje (Il. 10.9):

1. Asegúrese de tener las herramientas adecuadas.
2. Desconecte el aparato.
3. Retire la tapa del orificio de la bisagra y tapa de la bisagra.
4. Desenchufe el cable de corriente.
5. Quite los tornillos y bisagra
6. Saque la cubierta de la puerta. Saque los embellecedores de las bisagras de la puerta.
7. Abra y quite la puerta.
8. Invierta la puerta, remueva los 2 tornillos en la parte inferior de la puerta. Quite los 2 tornillos, el tapón de la puerta y el embellecedor de la bisagra en la parte inferior de la puerta
9. Saque el tapón de la puerta del paso anterior y el embellecedor de bisagra de la bolsa y fíjelos con 2 tornillos. Fije 2 tornillos también en el otro lado de la puerta.
10. Incline el aparato ligeramente hacia atrás, retire los 4 tornillos y luego la bisagra inferior.

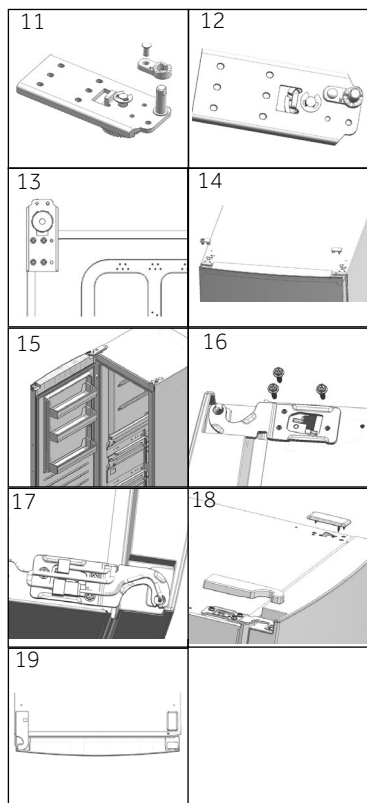

11. Quite el tornillo y el embellecedor de la bisagra. Retire el eje de bisagra y colóquelo en el orificio anexo.
12. Saque de la bolsa de accesorios el embellecedor de bisagra más grueso. Fijarlo con el tornillo del último paso.
13. Fije la bisagra a la posición opuesta de la estructura con 4 tornillos.
14. En el lado opuesto de la puerta, saque el cable de conexión del lado izquierdo y páselo por el embellecedor del paso 5, para después colocar el embellecedor. Coloque el tapón embellecedor del orificio en el lado derecho.
15. Monte la puerta.
16. Fije la bisagra superior derecha superior con 3 tornillos.
17. Conecte los conectores de cable:
18. Coloque la tapa del orificio de la bisagra y la cubierta de la bisagra superior izquierda.
19. Terminado.

11.1 Ficha del producto de acuerdo con la regulación EU No. 1060/2010

| | | | |
|-------------------------------------------------------------------------------------------------------------|-----------------------|---------------|--------------|
| Marca | Haier | | |
| Identificador del modelo | H3F-280*SAAU1 | H3F-320*SAAU1 | H3F-320*TAU1 |
| Categoría del modelo | Congelador vertical | | |
| Clasificación energética | A++ | | A+++ |
| Consumo anual de energía (kWh/año) ¹⁾ | 260 | 285 | 189 |
| Capacidad de almacenamiento del frigorífico (litros) | No aplicable | | |
| Capacidad de almacenamiento del congelador (litros) **** | 285 | 330 | |
| Clasificación de estrellas | **** | | |
| Temperatura de otros compartimientos > 14 °C | No aplicable | | |
| Sistema libre de escarcha | si | | |
| Mantenimiento del frío durante un corte de energía (en horas) | 16 | | |
| Capacidad de congelación (kg/24 horas) | 19 | 21 | |
| Clase climática Este aparato ha sido diseñado para el uso en una temperatura ambiente entre 10°C y 43°C. | SN-T | | |
| Emisiones de ruido aéreo (db(A) re 1pW) | 38 | | |
| Tipo de construcción | soporte independiente | | |

¹⁾ basado en los resultados de pruebas estándar de 24 horas. El consumo real de energía dependerá del uso y ubicación del aparato de refrigeración.

11.2 Datos técnicos adicionales

| | |
|-------------------------------------------------------------------|------------------|
| Voltaje / frecuencia | 220-240V ~/ 50Hz |
| Fusible principal (A) | 1.0 |
| Refrigerante | R600a |
| Dimensiones (altura, ancho y profundidad en mm) H3F-280*SAAU1 | 171/59,5/67,5 |
| Dimensiones (altura, ancho y profundidad en mm) H3F-320*(S/T)AAU1 | 191/59,5/67,5 |

11.3 Normas y directivas

Este producto cumple todos los requerimientos de las directivas de la EU aplicables con las normas armonizadas correspondientes, y ostenta la marca CE.



Recomendamos recurrir al centro de atención al cliente de Haier y utilizar repuestos originales.

Si tiene un problema con su aparato, consulte primero la sección SOLUCIÓN DE PROBLEMAS.

Si no puede encontrar una solución en esta sección, contacte con

- ▶ su distribuidor local o
- ▶ el área de Servicio y Soporte en www.haier.com, donde puede encontrar números de teléfono y Preguntas frecuentes y donde puede activar la solicitud de servicios.

Antes de contactar a nuestro servicio técnico, asegúrese de tener los siguientes datos disponibles.

Puede encontrar la información en la tabla de especificaciones.

Modelo _____ N° de serie _____

Asimismo, compruebe la tarjeta de la garantía suministrada con el producto si éste aún está en garantía.

Para consultas generales de negocios se adjuntan a continuación nuestras direcciones en Europa:

| Direcciones de Haier en Europa | | | |
|---------------------------------------|---------------------------------------------------------------------------------------------------------|-------------------------------------------------------------------------------------|--------------------------------------------------------------------------------|
| País* | Dirección postal | País* | Dirección postal |
| Italia | Haier Europe Trading SRL Via De Cristoforis, 12 21100 Varese ITALIA | Francia | Haier France SAS 3-5 rue des Graviers 92200 Neuilly sur Seine FRANCIA |
| España Portugal | Haier Iberia SL Pg. Garcia Faria, 49-51 08019 Barcelona ESPAÑA | Bélgica-FR Bélgica-NL Países Bajos Luxemburgo | Haier Benelux SA Anderlecht Route de Lennik 451 BÉLGICA |
| Alemania Austria | Haier Deutschland GmbH Hewlett-Packard-Str. 4 D-61352 Bad Homburg ALEMANIA | Polonia República Checa Hungría Grecia Rumanía Rusia | Haier Poland Sp. zo.o. Al. Jerozolimskie 181B 02-222 Warszawa POLONIA |
| Reino Unido | Haier Appliances UK Co.Ltd. One Crown Square Church Street East Woking, Surrey, GU21 6HR UK | | |

*Para más información, visite nuestra web: www.haier.com

H3F-280/320_AAU1_V02_ES_190118

Haier



Gebruikershandleiding

Staande diepvriezer

H3F-280*SAAU1

H3F-320*SAAU1

H3F-320*TAAU1

* - Kleurcode

NL

Haier

Dank u voor uw aankoop van dit Haier product.

Lees deze handleiding grondig voor u het apparaat in gebruik neemt. De handleiding bevat belangrijke informatie die u zal helpen uw apparaat optimaal te gebruiken en het veilig en correct te installeren, gebruiken en onderhouden.

Bewaar deze handleiding zodat u hem steeds kunt raadplegen voor het veilig en correct gebruik van het apparaat.

Als u het apparaat verkoopt, wegschenkt, of achterlaat wanneer u verhuist, moet u deze handleiding ook meegeven zodat de nieuwe eigenaar vertrouwd kan raken met het apparaat en de veiligheidswaarschuwingen.

Legende



Algemene informatie en tips



Waarschuwing - Belangrijke veiligheidsinformatie



Milieu-informatie



Verwijdering

Help het milieu en de gezondheid te beschermen. Plaats de verpakking in de geschikte containers om het te recyclen. Help afval van elektrische en elektronische apparaten recyclen. Gooi apparaten die voorzien zijn van dit symbool niet weg met huishoudelijk afval. Retourneer het product naar uw lokale instelling of neem contact op met uw gemeentelijk kantoor.



Waarschuwing!

Risico op letsels of verstikking!

Koelmiddelen en gassen moeten door professionals worden verwijderd. Zorg ervoor dat de leiding van het koelcircuit niet beschadigd is voor het correct verwijderd wordt. Ontkoppel het apparaat van het netwerk. Snijd het netsnoer door en verwijder het. Verwijder de deur, de scharnieren en afdichtingen om te vermijden dat kinderen of huisdieren in het apparaat vastgeklemd kunnen raken.

| | |
|---------------------------------|----|
| 1 - Veiligheid..... | 4 |
| 2 - Beoogd gebruik | 8 |
| 3 - Productbeschrijving | 9 |
| 4 - Bedieningspaneel | 10 |
| 5 - Gebruik | 11 |
| 6 - Energiebesparing tips | 14 |
| 7- Apparatuur..... | 14 |
| 8- Zorg en reiniging | 15 |
| 9 - Probleemoplossen | 17 |
| 10 - Installatie..... | 20 |
| 11 - Technische gegevens | 24 |
| 12- Klantendienst | 25 |

Voor u het apparaat de eerste maal inschakelt, moet u het veiligheidsadvies lezen!:



WAARSCHUWING!

Voor de eerste ingebruikname

- ▶ Zorg ervoor dat er geen schade is opgetreden tijdens het transport.
- ▶ Verwijder alle verpakking en buiten de buurt van kinderen bewaren.
- ▶ Wacht minimum zes uur voor u het apparaat monteert om zeker te zijn dat het koelcircuit correct en efficiënt werkt.
- ▶ Het apparaat moet altijd door minimum twee personen worden gedragen omdat het zo zwaar is.

Installatie

- ▶ Het apparaat moet in een goed geventileerde locatie worden geplaatst. Zorg ervoor dat er minimum 10 cm boven en rond het apparaat wordt gelaten.
- ▶ U mag de ventilatieopeningen niet afdekken.
- ▶ Plaats het apparaat nooit in een vochtige locatie waar de kans bestaat dat water op de koelkast spat. Reinig en droog waterspatten en vlekken met een zachte, schone doek.
- ▶ U mag het apparaat niet installeren in direct zonlicht of in de buurt van warmtebronnen (bijv. fornuizen, verwarming).
- ▶ Installeer en nivelleer het apparaat in een ruimte die geschikt is voor de afmetingen en de toepassing van het apparaat.
- ▶ Houd de ventilatieopeningen in het apparaat of de ingebouwde structuur vrij van belemmeringen.
- ▶ Zorg ervoor dat de elektrische informatie op het naamplaatje overeenstemt met de stroomtoevoer. Zo niet moet u contact opnemen met een elektricien.
- ▶ Het apparaat werkt met een voeding van 220-240 VAC/50 Hz. Abnormale spanningsschommelingen kunnen ertoe leiden dat het apparaat niet start, of de temperatuurcontrole of de compressor beschadigen, of er kan abnormaal lawaai ontstaan tijdens de werking. In een dergelijk geval wordt een automatische regelaar gemonteerd.
- ▶ Gebruik een afzonderlijke aardgeleider voor de voeding die eenvoudig toegankelijk moet zijn tijdens het reinigen. Het apparaat moet geaard worden.
- ▶ **Enkel voor het VK:** Het netsnoer van het apparaat is uitgerust met een driepolige stekker (aarding) die past in een driepolige (geaarde) stekker. Snij de derde pin (aarding) nooit weg of demonteer ze niet. De stekker moet ook na de installatie toegankelijk zijn.
- ▶ Gebruik geen multi-stekker adapters of verlengsnoeren.
- ▶ Zorg ervoor dat het netsnoer niet geklemd zit onder de diepvriezer. Step niet op het netsnoer.
- ▶ Beschadig het koelmiddelcircuit niet.



WAARSCHUWING!

Dagelijks gebruik

- ▶ Dit apparaat mag worden gebruikt door kinderen van 8 jaar en ouder en personen met een verminderde fysiek, gevoelsmatig en mentaal vermogen of een gebrek aan ervaring en kennis als ze onder toezicht staan of instructies krijgen met betrekking tot het veilige gebruik van het apparaat en de betrokken risico's.
- ▶ Houd het apparaat uit de buurt van kinderen jonger dan 3 jaar oud tenzij ze onder constant toezicht staan.
- ▶ Kinderen mogen niet spelen met het apparaat.
- ▶ Als er een koelgaslek of ander ontvlambaar gaslek ontstaat in de buurt van het apparaat moet u de klep van het lekkend gas sluiten, de deuren en ramen openen en de stekker van de diepvriezer niet verwijderen of niet in het stopcontact voeren.
- ▶ Denk eraan dat het apparaat ingesteld is voor een werking binnen een specifiek temperatuurbereik van 10 tot 43 °C. Het apparaat werkt mogelijk niet als het gedurende een langere periode aan hogere of lagere temperatuur wordt ingesteld.
- ▶ Plaats geen onstabiele artikelen (zware voorwerpen, containers gevuld met water) bovenop de diepvriezer om persoonlijke letsels te vermijden veroorzaakt door het vallen of door elektrische schokken door het contact met water.
- ▶ Open en sluit de deuren enkel bij de handvaten. De opening tussen de deuren en de kast is bijzonder smal. Voer uw handen niet in deze zones om te vermijden dat uw vingers geklemd zouden raken. Zorg ervoor dat niemand in de weg staat wanneer u de diepvriezerdeur van het apparaat opent of sluit.
- ▶ Berg geen ontvlambaar, explosief of corrosief materiaal op in het apparaat of in de buurt.
- ▶ Bewaar geen medicijnen, bacteriën of chemische stoffen in het apparaat. Dit apparaat is een huishoudelijk apparaat. Het is niet aanbevolen materiaal op te slaan die strikte temperaturen vereisen.
- ▶ Berg geen vloeistoffen op in flessen of blikjes (met uitzondering van drank met een hoog alcoholpercentage), in het bijzonder koolzuurhoudende drank, op in het vriesvak want deze kunnen barsten tijdens het invriezen.
- ▶ Controleer de toestand van de etenswaren als het opgewarmd of ingevroren werd.
- ▶ Stel geen nodeloos lage temperatuur in de diepvriezer. Let op: Flessen kunnen barsten.



WAARSCHUWING!

Dagelijks gebruik

- ▶ Raak geen ingevroren etenswaren aan met natte handen (draag handschoenen). Eet zeker nooit ijslolly's onmiddellijk uit het vriesvak. Het risico bestaat dat u uw tong bevriest of vorstblaren gevormd worden. EHBO: onmiddellijk onder stromend water houden. Niet wegtrekken!
- ▶ Raak de binnenzijde van de diepvriezer niet aan als deze ingeschakeld is, in het bijzonder met natte handen. Uw handen kunnen aan het oppervlak vriezen.
- ▶ Ontkoppel het apparaat in het geval van een stroompanne of voor elke reinigingsbeurt. Wacht minimum 5 minuten voor u het apparaat opnieuw opstart aangezien het herhaaldelijk starten de compressor kan beschadigen.
- ▶ Gebruik geen elektrische apparaten in de etenswaren opbergvakken van het apparaat, tenzij ze van het type zijn dat wordt aanbevolen door de fabrikant.

Onderhoud/reinigen

- ▶ Zorg ervoor dat kinderen onder toezicht staan als ze het apparaat reinigen of onderhouden.
- ▶ Verwijder de stekker uit het stopcontact voor u onderhoudswerkzaamheden uitvoert. Wacht minimum 5 minuten voor u het apparaat opnieuw opstart aangezien het herhaaldelijk starten de compressor kan beschadigen.
- ▶ U mag nooit aan het netsnoer trekken om de stekker uit het stopcontact te verwijderen.
- ▶ Krab geen vorst of ijs weg met scherpe voorwerpen. Gebruik geen sprays, elektrische verwarmingstoestellen zoals een verwarming, haardroger, stoomreinigers of andere warmtebronnen om schade aan de plastic onderdelen te vermijden.
- ▶ Gebruik geen mechanische apparaten of andere middelen om het ontdooiproces te versnellen behalve de middelen aanbevolen door de fabrikant.
- ▶ Spray niet op het apparaat of spoel het niet voor de reiniging.
- ▶ Gebruik geen waterspray of stoom om het apparaat te reinigen.
- ▶ Als het netsnoer beschadigd is, moet het worden vervangen door de fabrikant, zijn onderhoudsdienst of dergelijk gekwalificeerde personen om ieder risico uit te sluiten.
- ▶ Probeer het apparaat nooit zelf te repareren. Neem contact op met onze klantendienst om reparaties te laten uitvoeren.

Koelgasinformatie



WAARSCHUWING!

Het apparaat bevat het ontvlambare koelmiddel ISOBUTHAAN (R600a). Zorg ervoor dat het koelcircuit niet beschadigd is tijdens het transport of de installatie. Lekkend koelmiddel kan letsels veroorzaken aan de ogen of ontvlammen. Als er schade optreedt, moet u het uit de buurt van open vlammen houden, de ruimte grondig ventileren, de netsnoeren niet verwijderen uit of invoeren in stopcontact. Licht de klantendienst in.

Als uw ogen in contact komen met het koelmiddel moet u onmiddellijk spoelen in stromend water en onmiddellijk contact opnemen met uw oogspecialis.



WAARSCHUWING!

- ▶ Zorg ervoor dat u geen brand veroorzaakt door brandbaar materiaal te ontsteken.
- ▶ **WAARSCHUWING:** Wanneer u het apparaat plaatst, moet u ervoor zorgen dat het netsnoer niet geklemd of beschadigd wordt.
- ▶ **WAARSCHUWING:** Plaats geen meervoudige draagbare stekers-stopcontacten of draagbare voedingen aan de achterzijde van het apparaat plaatsen.
- ▶ U mag geen explosieve stoffen opslaan zoals een aerosol met een ontvlambaar drijfgas in dit apparaat.
- ▶ Aangezien brandbare koelmiddelen worden gebruikt in de diepvriezer moet u zorgvuldig te werk gaan tijdens de installatie, handtering, het onderhoud en recycling van het apparaat.
- ▶ Neem contact met de service agent om het apparaat te verwijderen omdat er ontvlambaar gas werd gebruikt.

2.1 Beoogd gebruik

"Dit apparaat is bedoeld voor huishoudelijk gebruik en gelijkaardige toepassingen zoals

- personeelskeuken in winkels, kantoren en andere professionele omgevingen,
- boerderijen en door klanten in hotels, motels en andere residentiële omgevingen
- bed and breakfast omgevingen;
- catering en gelijkaardige niet-kleinhandel toepassingen.

Dit apparaat is bedoeld om etenswaren in te vriezen. Het werd exclusief ontworpen voor gebruik in droge huishoudelijke ruimten. Het is niet bedoeld voor commercieel of industrieel gebruik. Op aanvraag kan dit apparaat worden gebruikt als compartiment voor verse etenswaren.

Wijzigingen aan het apparaat zijn niet toegelaten. Onbedoeld gebruik kan gevaar en het verlies van de garantie betekenen.

2.2 Accessoires

Controleer de accessoires en literatuur op basis van de onderstaande lijst:

2.2

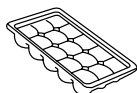

Ijsslade
(beschikbaar voor
H3F280/320*SAAU1)



Energie-
label



Garantiekart



Connectiviteit
aan de slag



Gebruikers-
handleiding

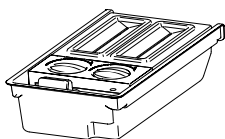

IJsmaker en ijslepel
(beschikbaar voor
H3F-320*TAAU1)

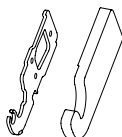

Bovenste schar-
nier links om de
deur om te keren

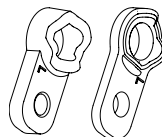

As afdek-
kingen

Afdekking bo-
venste scharnier
links



Opgelet: Verschillen

Omwille van technische wijzigingen en uiteenlopende modellen kunnen de illustraties in deze handleiding verschillen van uw model.

Afbeeldingen van apparaten (Afb. 3)

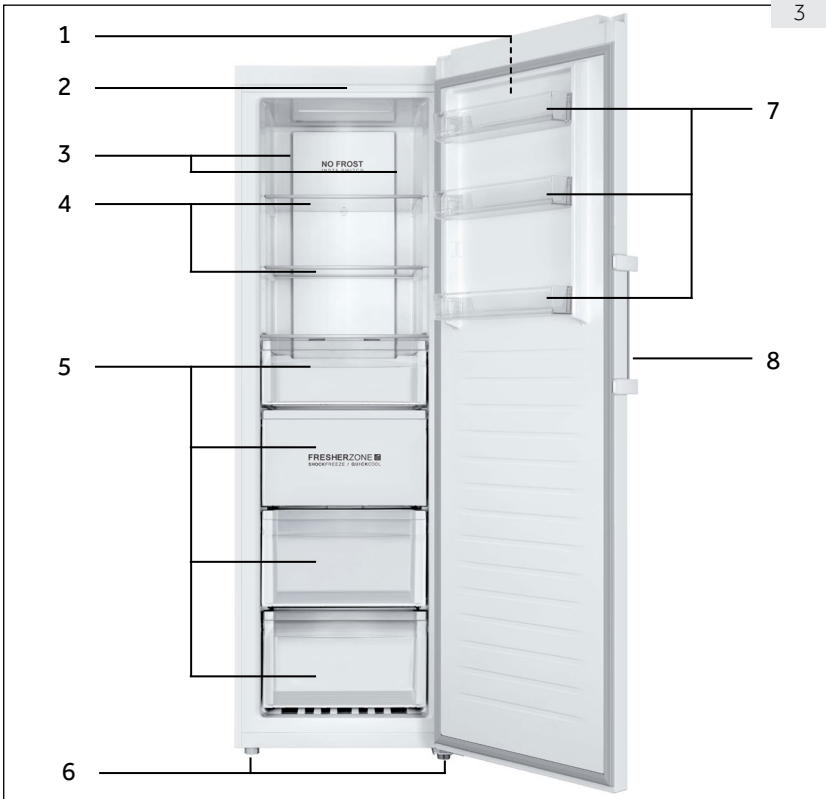

1 Bedieningspaneel

2 Led lamp

3 Meervoudige luchtstroom

4 Glazen platen

5 Lade

6 Instelbare voetjes

7 Verwijderbare deurrekken

8 Portier handvat

Bedieningspaneel (Afb. 4)

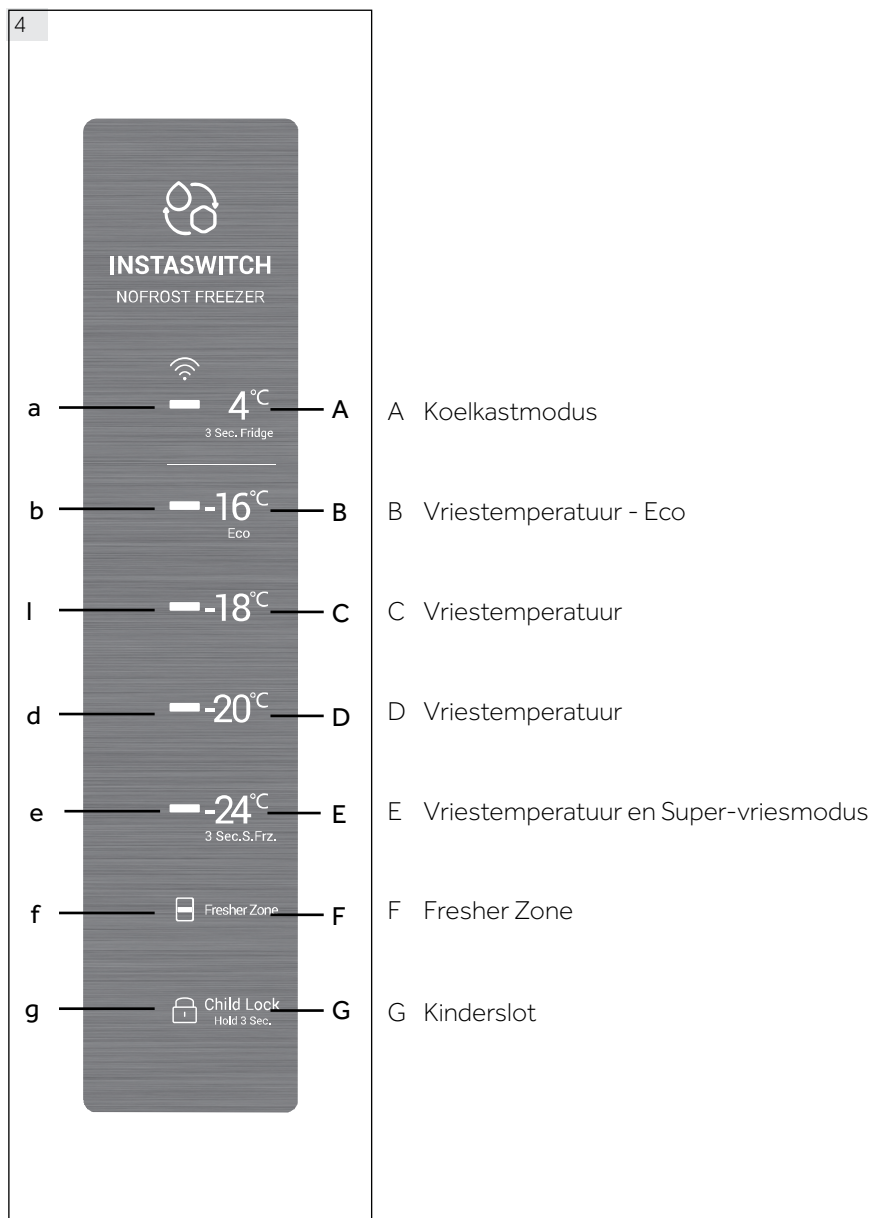

5.1 Voor de eerste ingebruikname

- ▶ Verwijder alle verpakking, houd ze uit de buurt van kinderen en verwijder ze op een milieuvriendelijke wijze.
- ▶ Reinig de binnen- en buitenzijde van het apparaat met water en een zacht reinigingsmiddel voor u er etenswaren in plaatst.
- ▶ Nadat het apparaat genivelleerd en gereinigd is, moet u minimum 6 uur wachten voor u het aansluit op het elektrisch net. Zie sectie INSTALLATIE.
- ▶ Koel het vak gedurende 2 uur aan hoge instellingen voor u etenswaren in de koelkast of diepvriezer plaatst. Hiervoor moet u de temperatuur worden ingesteld instellen op -20°C of -24°C .

5.2 Het apparaat in/uitschakelen

Het apparaat schakelt in zodra het wordt aangesloten op het elektrisch net.

- ▶ De vriestemperatuur wordt automatisch ingesteld op -18°C . Dit is de aanbevolen instellingen en de ideale temperatuur voor ingevroren goederen. Indien gewenst, kunt u deze temperaturen handmatig wijzigen. Raadpleeg DE TEMPERATUUR AANPASSEN.

De indicatoren (a-g) zullen achtereenvolgens knipperen. Als de deur wordt gesloten, schakelt het scherm uit na 30 seconden. De paneelvergrendeling kan ingeschakeld zijn.



Opgelet: Voorinstellingen

- ▶ Het apparaat is vooraf ingesteld op de aanbevolen temperatuur van -18°C . In normale omgevingsvoorwaarden hoeft u de temperatuur niet in te stellen.
- ▶ Als het apparaat ingeschakeld wordt na een ont koppeling van de voeding kan het tot 12 uur duren voor de correcte temperaturen worden bereikt.

Maak het apparaat leeg voor u het uitschakelt. Om het apparaat uit te schakelen, moet u het netsnoer uit het stopcontact verwijderen.

5.3 Stand-by modus van scherm

Wanneer de deur gesloten is, schakelt het scherm automatisch uit na 30 seconden als er geen bewerking wordt uitgevoerd. Het scherm wordt automatisch vergrendeld. Het licht automatisch op wanneer een knop wordt ingedrukt of de deur wordt geopend.

5.4 Scherm vergrendeling en ontgrendeling

Automatische vergrendeling

Het scherm wordt automatisch vergrendeld na 30 seconden zonder een bewerking uit te voeren.

Handmatige vergrendeling

Wanneer het scherm ontgrendeld is, houdt u "Kinderslot" (G) 3 seconden ingedrukt, na een pieptoon schakelt de "Kinderslot" (G) indicator uit en het scherm is vergrendeld. Wanneer het scherm vergrendeld is, houdt u "Kinderslot" (G) 3 seconden ingedrukt, na een pieptoon schakelt de "Kinderslot" (G) indicator uit en het scherm is ontgrendeld.

**Opgelet: Schermvergrendeling**

Als het scherm vergrendeld is, zijn de functies zoals de temperatuurinstelling of de super-freeze uitgeschakeld. Wanneer de bovenstaande bewerking wordt uitgevoerd, knippert de kinderslot indicator 3 maal ter herinnering dat het scherm vergrendeld is.

5.5 Temperatuur instelling

Als het scherm ontgrendeld is, kunt u een andere temperatuur instellen door andere temperatuurknoppen aan te raken. Dit proces wordt begeleid door pieptonen.

Vriezen, zacht vriezen (-7°C) (B) en koelkast (4°C) (A) modus hebben aanzienlijke temperatuurverschillen en ze dienen voor de opslag van uiteenlopende etenswaren. Voor u een moduswijziging uitvoert, moet u ervoor zorgen de etenswaren in de diepvriezer te wijzigen zodat etenswaren niet worden beschadigd omwille van de moduswijziging.

5.6 Vriesmodus (-16°C tot -24°C) (B - E)

Als het scherm ontgrendeld is, kunt u verschillende temperaturen instellen door verschillende vries temperatuurknoppen aan te raken. De indicatoren links van de aanraaktoets schakelen in en andere uit. De temperatuur kan worden ingesteld op "-16°C", "-18°C", "-20°C" en "-24°C".

5.8 Koelkastmodus (4°C) (A)

Als het scherm ontgrendeld is en u raakt (4°C) (A) aan en houdt het 3 seconden ingedrukt, schakelt het indicatorlicht "4°C" (a) in. De diepvriezer werkt in de koelkastmodus. Na de stabilisering is de temperatuur ca. 4°C.

5.9 Super-freeze modus (E)

De Super-freeze modus is ideaal om etenswaren te bewaren. In deze modus kunt u etenswaren sneller diepvriezen. Voor u een grote hoeveelheid etenswaren in de diepvriezer plaatst, schakelt u de Super-freeze functie in op een lagere temperatuur om zeker te zijn van een beter vriesresultaat.

Als het scherm ontgrendeld is, houdt u (-24°C) (E) ingedrukt gedurende 3 seconden. Indicatoren (b - e) schakelen en de diepvriezer werkt in de super-vriesmodus. Om de super-freeze functie handmatig uit te schakelen, herhaalt u de bovenstaande stappen. Als de functie niet handmatig wordt uitgeschakeld, schakelt ze automatisch uit na 50 uur.

Als u een grote hoeveelheid etenswaren in één keer moet invriezen, is het aanbevolen de functie in te schakelen 24 uur voor u de etenswaren in de diepvriezer voert. De functie stopt automatisch na 50 uur of handmatig. Het stroomverbruik zal stijgen als deze functie ingeschakeld is.

**Opgelet: Super-freeze**

In de super-freeze modus kan de temperatuur niet worden aangepast. In dat geval knippert de super-freeze indicator 3 maal ter herinnering dat de diepvriezer in de super-freeze modus staat.

5.9 Fresher Zone (F)

„In de Diepvriezermodus werkt de FresherZone als SHOCK FREEZE, de volledige zone kan snel worden afgekoeld tot de vriestemperatuur.

Als de temperatuur ingesteld is op -16°C of lager en u de FresherZone knop (F) aanraakt, licht de FresherZone indicator (f) op en daarna is de salvofunctie ingeschakeld. Indien ingeschakeld, zullen de functies automatisch worden uitgeschakeld wanneer de temperatuur wordt bereikt of na 24 uur. Herhaal de bewerking om handmatig uit te schakelen.

In de Koelkastmodus werkt de FresherZone als QUICKCOOL, de volledige zone kan snel worden afgekoeld tot de vriestemperatuur.

Als de temperatuur ingesteld is op 4°C en u de FresherZone knop (F) aanraakt, licht de FresherZone indicator (f) op en daarna is de FresherZone ingeschakeld. Indien ingeschakeld, zullen de functies automatisch worden uitgeschakeld wanneer de temperatuur wordt bereikt of na 3 uur. Herhaal de bewerking om handmatig uit te schakelen.

Schakel FresherZone uit voor u overschakelt van diepvriezer naar koelkast temperatuur, of wanneer u overschakelt van koelkast naar diepvriezer temperatuur."

5.10 Eco-modus (-16°C) (B)

Als het scherm ontgrendeld is, kunt u het apparaat instellen op de Eco-modus door (-16°C) (B) aan te raken. In deze modus is het energieverbruik lager, terwijl de gepaste vriesprestatie nog steeds wordt gegarandeerd. Om de Eco-modus af te sluiten, moet u een andere temperatuur selecteren.

5.11 Uitschakeling geheugen

Deze diepvriezer heeft een uitschakeling geheugen. De instellingen voor de uitschakeling worden opgeslagen in het geheugen. Wanneer de stroom opnieuw wordt ingeschakeld, keert de diepvriezer terug naar de instellingen voor de uitschakeling en blijft hij werken. Het kinderslot wordt niet opgeslagen in het geheugen. Wanneer de stroom opnieuw inschakelt, is het scherm ontgrendeld.

5.12 Deur opening alarm

Als de diepvriezer langer dan 1 minuut open wordt gehouden, weerklinkt de pieptoon 3 maal met een interval van 0,5 seconde. De pieptoon wordt elke 30 seconden herhaald als de deur open wordt gehouden. De pieptonen stoppen wanneer de deur gesloten wordt of als de deur 7 minuten open blijft. De pieptoon stopt met piepen en het licht van de diepvriezer schakelt uit.

5.13 Hoge temperatuur alarm

Deze diepvriezer is uitgerust met een hoge temperatuur alarm. In de vriesmodus of super-freeze modus, als de huidige temperatuurinstelling indicator knippert met pieptonen moet u een knop aanraken om de pieptoon te stoppen, maar de huidige temperatuurinstelling indicator blijft knipperen. Dit betekent dat de temperatuur in de diepvriezer te hoog is. Controleer of de deur van de diepvriezer stevig gesloten is en of een grote hoeveelheid warme etenswaren in de diepvriezer werden geplaatst. Na een zekere periode stopt de huidige temperatuurindicator met knipperen. Als hij niet stopt met knipperen gedurende een lange periode en de pieptonen die handmatig werden geannuleerd komen terug, moet u de dienst na verkoop raadplegen.

5.14 Foutaanwijzing

Deze diepvriezer is uitgerust met een foutaanwijzing. Als er een fout optreedt, knippert het scherm elke 1/4 seconden verschillende codes voor verschillende fouten. In deze situatie kan de diepvriezer nog steeds vriezen, maar de gebruiker moet zo snel mogelijk de dienst na verkoop raadplegen voor de optimale bediening van de diepvriezer.

5.15 Wi-Fi

Als het apparaat verbonden is via wifi kan het worden bediend van op afstand [temperatuurinstelling aanpassing, in- en uitschakeling van de super freeze en FresherZone functie]. Als de deur open wordt gelaten of als er een afwijking is van de temperatuur kan de real-time informatie worden meegedeeld via de toepassing.



Energiebesparing tips

- ▶ Zorg ervoor dat het apparaat correct geventileerd is (zie INSTALLATIE).
- ▶ U mag het apparaat niet installeren in direct zonlicht of in de buurt van warmtebronnen (bijv. fornuizen, verwarming).
- ▶ Vermijd onnodig lage temperaturen in het apparaat. Het energieverbruik verhoogt hoe lager de temperatuur van het apparaat wordt ingesteld.
- ▶ Laat warme etenswaren afkoelen voor u ze in het apparaat plaatst.
- ▶ Open de deur van het apparaat zo weinig en zo kort mogelijk.
- ▶ Zorg ervoor dat de deur altijd correct sluit en onbelemmerd is door etenswaren. Houd de afdichtingen van de deuren schoon.
- ▶ Ontdooi bevroren etenswaren in de koelkast.
- ▶ Reinig de achterzijde van het apparaat regelmatig. Stof verhoogt het energieverbruik.

7- Apparatuur

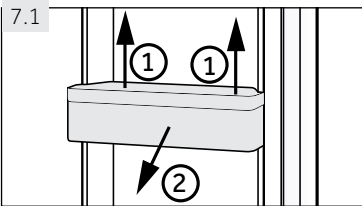

7.1 Verwijderbare deurrekken

De deurrekken kunnen worden verwijderd voor het reinigen:

Plaats uw handen op beide zijden van het rek en til het omhoog (1) en verwijder ze (2) (Afb. 7.3).

Om het deurrek in te voeren, worden de bovenstaande stappen uitgevoerd in de omgekeerde volgorde.

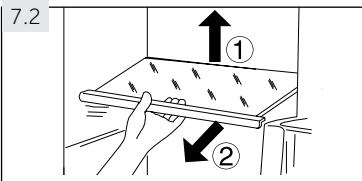

7.2 Glazen laden

1. Om een lade te verwijderen, moet u ze eerst verwijderen door de achterzijde omhoog op te tillen (1) en het te verwijderen (2) (Afb. 7.2).
2. Om ze opnieuw aan te brengen, plaatst u ze op de beugels op beide zijden en duwt u ze volledig naar achter tot de achterzijde van de lade in de sleuven aan de zijkant

**WAARSCHUWING!**

Ontkoppel het apparaat van het elektrisch net voor de reiniging.

8.1 Algemeen

Reinig het apparaat als er slechts een kleine hoeveelheid of geen etenswaren opgeborgen zijn.

**WAARSCHUWING!**

- ▶ Reinig het apparaat niet met harde borstels, draadborstels, oplospoeder, petroleum, amylicetaat, aceton en gelijkaardige organische oplossingen, zuur of alkalische oplossingen. Gebruik speciaal diepvriezer reinigingsmiddel om schade te vermijden.
- ▶ Spray niet op het apparaat of spoel het niet voor de reiniging.
- ▶ Krab geen vorst of ijs weg met scherpe voorwerpen.
- ▶ Gebruik geen sprays, elektrische verwarmingstoestellen zoals een verwarming, haardroger, stoomreinigers of andere warmtebronnen om schade aan de plastic onderdelen te vermijden.
- ▶ Reinig de koude glazen platen niet met warm water. Plotse temperatuurwijzigingen kunnen het glas doen breken.
- ▶ Raak de binnenzijde van vriesvak niet aan als het in werking is, in het bijzonder als uw handen nat zijn, want uw handen kunnen vastvriezen aan het oppervlak.
- ▶ Bij opwarming moet u de toestand van ingevroren etenswaren controleren.
- ▶ Probeer het apparaat nooit zelf te repareren. Neem contact op met onze klantendienst om reparaties te laten uitvoeren.

- ▶ Houd de pakking van de deur altijd schoon.
- ▶ Reinig de binnenzijde en de behuizing van het apparaat met een zachte doek of spons in warm water en een neutraal reinigingsmiddel (Afb. 8.1).
- ▶ Spoel en droog met een zachte doek.
- ▶ U mag geen van de onderdelen van het apparaat wassen in de vaatwasmachine.
- ▶ Reinig de accessoires enkel met warm water en een zacht, neutraal wasmiddel.

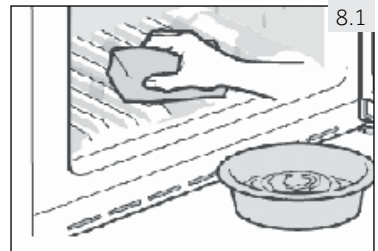

8.1

8.2 Niet gebruikt gedurende een lange periode

Als het apparaat niet wordt gebruikt gedurende een lange periode:

- ▶ Verwijder de etenswaren.
 - ▶ Ontkoppel het netsnoer.
 - ▶ Reinig het apparaat zoals hierboven beschreven.
 - ▶ Houd de deur en diepvriesladen open om de onaangename geurtjes te voorkomen.
- Verwijder de deur van het apparaat (open de deur en houd ze vast terwijl u de schroeven verwijdert) om te voorkomen dat kinderen vastgeklemd raken in het apparaat en ongelukken voorkomen.



Opgelet: Uitschakelen

Om de levensduur van het apparaat te garanderen, mag u het enkel uitschakelen als dit strikt noodzakelijk is.

8.3 Het apparaat verplaatsen

1. Verwijder alle etenswaren en ontkoppel het apparaat.
2. Beveilig de laden en andere bewegende onderdelen in de diepvriezer met plakband.
3. Sluit de deur en beveilig ze met plakband.
4. U mag de diepvriezer niet meer dan 45° kantelen om schade aan het koelsysteem te vermijden.
5. Wikkel de voetjes van de diepvriezer om krassen op de vloer te vermijden. U mag de diepvriezer nooit met overvloedige kracht verplaatsen



WAARSCHUWING!

- ▶ U mag het apparaat niet bij de handvatten dragen.
- ▶ Plaats het apparaat nooit horizontaal op de grond.

Veel van de voorkomende problemen kunt u zelf oplossen zonder specifieke expertise. In het geval van een probleem moet u alle weergegeven mogelijkheden controleren en de onderstaande instructies volgen voor u contact opneemt met de dienst na verkoop. Zie KLANTENDIENST.



WAARSCHUWING!

- ▶ Voor ieder onderhoud moet u het apparaat uitschakelen en de stekker verwijderen uit het stopcontact.
- ▶ Elektrische apparaten mogen uitsluitend door gekwalificeerde elektrische experts worden onderhouden. Incorrecte reparaties kunnen aanzienlijke gevolgschade veroorzaken.
- ▶ Als het netsnoer beschadigd is, moet het worden vervangen door de fabrikant, zijn onderhoudsdienst of dergelijk gekwalificeerde personen om ieder risico uit te sluiten.

Het hoorbare alarmsignaal kan worden uitgeschakeld door een knop in te drukken.

9.1 Probleemoplossen

| Probleem | Mogelijke oorzaak | Mogelijke oplossing |
|-------------------------------------------------------------------|-------------------------------------------------------------------------------------------------------------------------------------------------------------------------------------------------------------------------------------------------------------------------------------------------------------------------------------------------------------------------------------------------------------------------------------------------------------------------------------------------------------------------------------|-------------------------------------------------------------------------------------------------------------------------------------------------------------------------------------------------------------------------------------------------------------------------------------------------------------------------------------------------------------------------------------------------------------------------------------------------------------------------------------------------------------------------------------------------------------------------------------------------------------------------------------------------------------------------------------------------------|
| De compressor werkt niet. | <ul style="list-style-type: none"> • De stekker is niet ingevoerd in het stopcontact. | <ul style="list-style-type: none"> • Voer de stekker in het stopcontact. |
| Het apparaat draait regelmatig of gedurende een te lange periode. | <ul style="list-style-type: none"> • De interne en externe temperatuur is te hoog. • Het apparaat is al een zekere periode uitgeschakeld. • De deur van het apparaat is niet stevig gesloten. • De deur is te vaak of te lang geopend. • De temperatuur is te laag ingesteld. • De pakking van de deur is vuil, versleten, gebarsten of stemmen niet overeen. • De vereiste luchtcirculatie is niet gegarandeerd. • De binnenzijde is bedekt met ijs. | <ul style="list-style-type: none"> • In dat geval is het normaal dat het apparaat langer draait. • Het duurt gewoonlijk 8 tot 12 uur tot het apparaat volledig afkoelt. • Sluit de deur en zorg ervoor dat het apparaat op een vlakke ondergrond is geplaatst en dat er geen etenswaren of container de deur blokkeert. • Open de deur niet te vaak. • Stel de temperatuur hoger in tot de geschikte temperatuur bereikt is. Het duurt 24 uur tot de temperatuur stabiel wordt. • Reinig de pakking van de deur of laat ze vervangen door de klantendienst. • Zorg voor voldoende ventilatie. • Het apparaat ontdooien. |
| Het apparaat maakt abnormaal lawaai. | <ul style="list-style-type: none"> • Het apparaat staat niet op een vlakke ondergrond. • Het apparaat komt in contact met een aanpalend voorwerp. • Het apparaat staat op een houten vloer of dichtbij houten wanden. | <ul style="list-style-type: none"> • U moet het apparaat nivelleren. • Verwijder objecten rond het apparaat. • Houdt versterkt het lawaai. Plaats het apparaat op een andere locatie. |

| Probleem | Mogelijke oorzaak | Mogelijke oplossing |
|-------------------------------------------------------------------------|--------------------------------------------------------------------------------------------------------------------------------------------------------------------------------------------------------------------------------------------------------------------------------------------------------------------------------------------------------------|----------------------------------------------------------------------------------------------------------------------------------------------------------------------------------------------------------------------------------------------------------------------------------------------------------------------------------------------------------------------|
| Het apparaat maakt een klikkend lawaai. | <ul style="list-style-type: none"> Dit is normaal. Dit wordt veroorzaakt door het in- of uitschakelen van de koeleenheid. | <ul style="list-style-type: none"> - |
| U moet een licht geluid horen, gelijkaardig aan dat van stromend water. | <ul style="list-style-type: none"> Dit is normaal. | <ul style="list-style-type: none"> - |
| Het apparaat maakt een motor lawaai. | <ul style="list-style-type: none"> De koeleenheid is net automatisch ingeschakeld. Dit is normaal | <ul style="list-style-type: none"> - |
| Het is onvoldoende koud in het apparaat. | <ul style="list-style-type: none"> De temperatuur is te hoog ingesteld. Er werden etenswaren opgeslagen die te warm zijn. Te veel etenswaren in een keer opgeslagen. De etenswaren werden te dicht bij elkaar geplaatst. De deur is niet stevig gesloten. De deur is te vaak of te lang geopend. | <ul style="list-style-type: none"> Stel de temperatuur opnieuw in. Laat de etenswaren altijd goed afkoelen voor u ze opbergt. Berg altijd kleine hoeveelheden etenswaren op. Laat een opening tussen verschillende etenswaren om de lucht te laten circuleren. Sluit de deur. Open de deur niet te vaak. |
| Het is te koud in het apparaat. | <ul style="list-style-type: none"> De temperatuur is te laag ingesteld. De Snel-vriezen functie is ingeschakeld of draait te lang. | <ul style="list-style-type: none"> Stel de temperatuur opnieuw in. Schakel de Snel-vriezen functie uit. |
| Vocht hoopt op het oppervlak van het apparaat. | <ul style="list-style-type: none"> Het klimaat is te warm en te vochtig. | <ul style="list-style-type: none"> Dit is normaal in een vochtig klimaat en zal veranderen wanneer de vochtigheidsgraad daalt. Wrijf ze droog met een doek. |
| Veel ijs en vorst in het vriesvak. | <ul style="list-style-type: none"> De etenswaren werden niet correct verpakt. De deur is niet stevig gesloten. De deur is te vaak of te lang geopend. De pakking van de deur is vuil, versleten, gebarsten of stemmen niet overeen. Er is iets in de koelkast dat de deur belemmert correct te sluiten. | <ul style="list-style-type: none"> U moet de etenswaren altijd goed verpakken. Sluit de deur. Open de deur niet te vaak. Reinig de pakking van de deur of laat ze vervangen door de klantendienst. Breng de laden, deurrekken of interne containers opnieuw aan zodat de deur kan sluiten. |
| Het koelsysteem werkt niet. | <ul style="list-style-type: none"> De stekker is niet ingevoerd in het stopcontact. De voeding is niet intact. | <ul style="list-style-type: none"> Voer de stekker in het stopcontact. Controleer de elektrische toevoer naar de kamer. Bel het lokale elektriciteitsbedrijf! |
| De zijkanten van de kast en deurstrip kunnen warm worden. | <ul style="list-style-type: none"> Dit is normaal. | <ul style="list-style-type: none"> - |
| U zult een alarmsignaal horen. | <ul style="list-style-type: none"> De deur is open. De temperatuur in het product is te hoog. | <ul style="list-style-type: none"> Sluit de deur of schakel het alarm handmatig uit. |

| Probleem | Mogelijke oorzaak | Mogelijke oplossing |
|------------------------------------------------------------------------|----------------------------------------------------------------------------------------------------------------------------------------------------------------------|-----------------------------------------------------------------------------------------------------------------------------------------------------------------------------------------------------------------------------------------------|
| De deur opent moeilijk. | <ul style="list-style-type: none"> Zodra het apparaat ingeschakeld is, wordt een intern vacuüm gecreëerd. | <ul style="list-style-type: none"> Open de afdichting van de deur om lucht in het apparaat te laten. |
| De deur kan niet correct worden gesloten. Het laat altijd een opening. | <ul style="list-style-type: none"> Omwille van de lage temperatuur van het apparaat kan de afdichting van de deur gemakkelijk hard en vervormd raken. | <ul style="list-style-type: none"> Gebruik een haardroger of plaats een warme handdoek op de plaats waar de pakking vervormd is. Wanneer de pakking opnieuw zacht is, moet u de deur sluiten en ze stevig aandrukken. |

9.2 Stroompanne

In het geval van een stroompanne zullen de etenswaren ongeveer 18 uur koud blijven. Volg deze tips tijdens een langdurige stroomonderbreking, in het bijzonder in de zomer:

- ▶ Open de deur zo weinig mogelijk.
- ▶ Plaats geen bijkomende etenswaren in de diepvriezer tijdens een stroomonderbreking.
- ▶ Als een stroomonderbreking vooraf wordt aangekondigd en de onderbreking langer dan 15 uur zal duren, kunt u op voorhand ijs maken en het in een container plaatsen boven in het vriesvak.
- ▶ Aangezien de temperatuur in de diepvriezer zal stijgen tijdens een stroomonderbreking of een andere panne zal de bewaartijd en de kwaliteit van de etenswaren verminderen. Alle etenswaren die ontdooien snel moeten worden verbruikt of bereid en opnieuw ingevroren (indien geschikt) om gezondheidsrisico's te voorkomen.



Opgelet: Geheugenfunctie tijdens stroompanne

Na herstel van de stroom blijft het apparaat met dezelfde instellingen werken die werden ingesteld voor de stroompanne.

10.1 Uitpakken



WAARSCHUWING!

- ▶ Het apparaat is zwaar. Draag het altijd met twee personen.
- ▶ Houd alle verpakking buiten het bereik van kinderen en gooi ze weg op een milieuvriendelijke wijze.
- ▶ Verwijder het apparaat uit de verpakking.
- ▶ Verwijder alle verpakkingsmateriaal.

10.2 Milieumomstandigheden

De kamertemperatuur moet altijd tussen 10 °C en 43 °C zijn aangezien het de temperatuur in het apparaat en het energieverbruik kan beïnvloeden. Installeer het apparaat niet in de buurt van warmte-uitstralende apparaten (ovens, koelkasten) zonder isolatie.

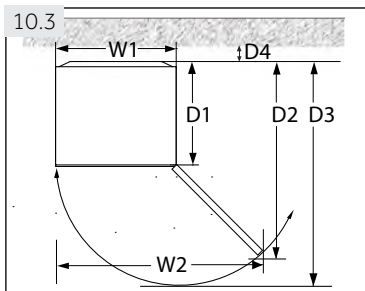

10.3 Ruimtevereiste

Vereiste ruimte om de deur te openen (Afb. 10.3):

| Breedte in mm | | Diepte in mm | | | Afstand met de muur in mm |
|---------------|-----|--------------|------|------|---------------------------|
| W1 | W2 | D1 | D2 | D3 | D4 |
| 595 | 955 | 592 | 1105 | 1215 | 100 |

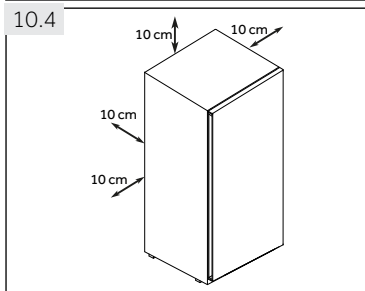

10.4 Ventilatie doorsnede

Om het apparaat voldoende te ventileren uit veiligheidsredenen moet de informatie van de vereiste ventilatie doorsnede worden gerespecteerd (Afb. 10.4).

10.5 Het apparaat uitlijnen

Het apparaat moet op een vlakke en stevige ondergrond worden geplaatst. Als het apparaat op een standaard wordt geplaatst, moet u sterk en brandwerend materiaal gebruiken. Gebruik nooit schuimverpakkingsmateriaal als standaard.

1. Kantel de koelkast lichtjes naar achter (Afb. 10.5).
2. Stel de voeten in op het gewenste niveau.
3. De stabiliteit kan worden gecontroleerd door zachtjes te kloppen op de diagonale hoeken. De lichte bewegingen moeten hetzelfde zijn in beide richtingen. Zo niet kan het kader vervormen; dit kan resulteren in lekken in de deurpakkingen. Een lage tendens naar achter vereenvoudigt het sluiten van de deur.

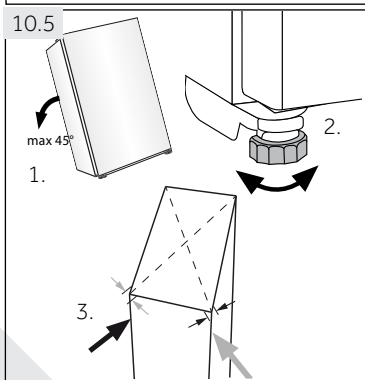

10.6. Instelbare voetjes gebruiken

Als de diepvriezer onstabiel is, kunnen de voetjes worden aangepast: Draai de instelbare voet in de richting van de pijl (Afb. 10.6) om de voet omhoog of omlaag in te stellen:

- ▶ Als u de voet rechtsom draait, verhoogt u het apparaat.
- ▶ Als u de voet linksom draait, verlaagt u het.

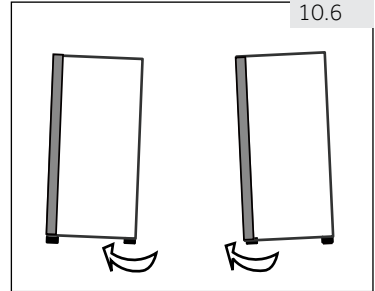

10.7 Wachtijd

De onderhoudsvrije smeerolie bevindt zich in de capsule van de compressor. Deze olie kan doorheen de afgesloten leidingen stromen als het apparaat gekanteld wordt tijdens transport. Voor u het apparaat aansluit op het elektrisch net moet u 6 uur (Afb. 10.7) wachten zodat de olie in de capsule kan stromen.

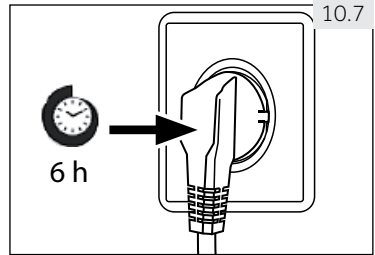

10.8 Elektrische verbinding

Voor elke aansluiting moet u controleren of:

- ▶ het elektrisch net, stopcontact en de zekeringen overeenstemmen met de informatie op het naamplaatje.
- ▶ het stopcontact geaard is en geen multi-stekker of verlengsnoer is.
- ▶ de stekker en het stopcontact overeenstemmen.

Voer de stekker in een correct geïnstalleerd stopcontact bij u thuis.



WAARSCHUWING!

Om risico's te vermijden, moet een beschadigd netsnoer worden vervangen door de klantendienst (zie garantiekaart).

10.9 Deur omkeerbaarheid

Voor u het apparaat aansluit op het elektrisch net moet u controleren of de zwaairichting van de deur moet gewijzigd worden van rechts (zoals geleverd) naar links als dit vereist is voor de locatie en het gebruik van de installatie.



WAARSCHUWING!

- ▶ Het apparaat is zwaar. Het omkeren van de deur moet door twee personen worden uitgevoerd.
- ▶ Voor elke bewerking moet u eerst de stekker uit het stopcontact verwijderen.
- ▶ U mag het apparaat niet meer dan 45° kantelen om schade aan het koelsysteem te voorkomen.

Montage stappen (Afb. 10.9):

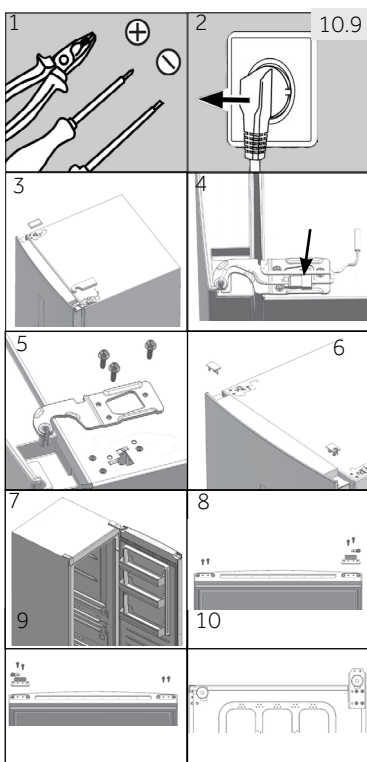

1. Gebruik de correcte werktuigen.
2. Verwijder de stekker uit het stopcontact.
3. Verwijder de afdekking van de scharnieropening en de scharnier afdekking.
4. Ontkoppel het netsnoer.
5. Verwijder de schroeven en het scharnier.
6. Verwijder de afdekking op de deur. Verwijder de as afdekking op de deur.
7. Open en verwijder de deur.
8. Draai de deur ondersteboven, verwijder de 2 schroeven op de onderzijde van de deur. Verwijder de 2 schroeven, de deurstop en de as afdekking op de onderzijde van de deur.
9. Verwijder de deurstop van de laatste stap en de dunnere as afdekking uit de accessoire tas en bevestig ze met 2 schroeven. Bevestig de 2 schroeven ook op de andere zijde van de deur.
10. Kantel de kast naar achteren, verwijder de 4 schroeven en daarna het onderste scharnier.

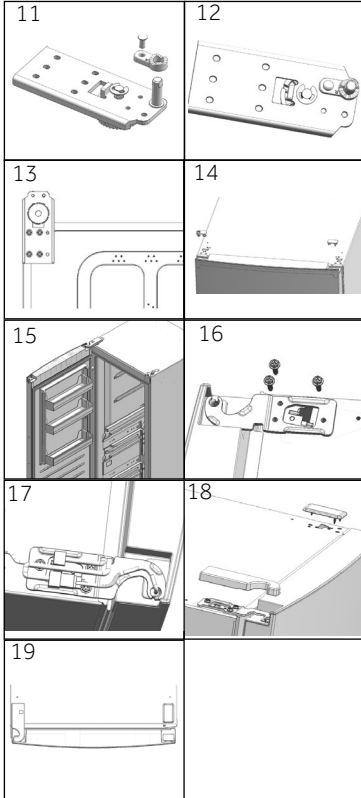

11. Verwijder de schroef en de as afdekking. Verwijder de scharnier as en bevestig hem in de aanpaalende opening.
12. Verwijder het dikkere as afdekking uit de accessoire zak. Bevestig ze met een schroef van de laatste stap.
13. Bevestig het scharnier op de tegenovergestelde positie van de kast met 4 schroeven.
14. Op de tegenovergestelde zijde van de deur trekt u de verbindingskabel aan linkerzijde en trekt u hem door de as afdekking van stap 5. As afdekking monteren. Monteer de afdekking over de opening op de rechterzijde.
15. Monteer de deur.
16. Bevestig de bovenste scharnier rechts met 3 schroeven.
17. Verbind de kabelconnectoren:
18. Bevestig de afdekking van de scharnieropening en de scharnier afdekking bovenaan links.
19. Klaar.

11.1 Productfiche conform regel EU Nr. 1060/2010

| | | | |
|--------------------------------------------------------------------------------------------------|---------------------|---------------|----------------|
| Handelsmerk | Haier | | |
| Modelidentificatie | H3F-280*SAAU1 | H3F-320*SAAU1 | H3F-320*TA AU1 |
| Categorie van het model | Staande diepvriezer | | |
| Energie efficiëntieklasse | A++ | | A+++ |
| Jaarlijks energieverbruik (kWh/jaar) ¹⁾ | 260 | 285 | 189 |
| Opslagvolume koelen (L) | niet van toepassing | | |
| Opslagvolume vriezen (L) | 285 | 330 | |
| Ster classificatie | **** | | |
| Temperatuur van andere vakken > 14 °C | niet van toepassing | | |
| Vorstvrij systeem | Ja | | |
| Beveiliging tegen stroompanne (h) | 16 | | |
| Vriesvermogen (kg/24u) | 19 | 21 | |
| Klimaatklasse Dit apparaat is bedoeld voor gebruik bij een temperatuur tussen 10 °C en 43 °C. | SN-T | | |
| Lucht gedragen akoestische geluidsemissies (db(A) re 1pW) | 38 | | |
| Constructietype | vrijstaand | | |

¹⁾ op basis van standaardtestresultaten voor 24 uur. Het reële energieverbruik hangt af van het gebruik van het apparaat en waar het zich bevindt.

11.2 Bijkomende technische gegevens

| | |
|--------------------------------------------|------------------|
| Spanning / Frequentie | 220-240V ~/ 50Hz |
| Hoofdzekering (A) | 1.0 |
| Koelvloeistof | R600a |
| Afmetingen (H/B/D in mm) H3F-280*SAAU1 | 171/59,5/67,5 |
| Afmetingen (H/B/D in mm) H3F-320*(S/T)AAU1 | 191/59,5/67,5 |

11.3 Normen en richtlijnen

Dit product stemt overeen met de vereisten van alle toepasselijke EU-richtlijnen met de overeenstemmende geharmoniseerde normen die gelden voor de CE-markering.

We raden onze Haier klantendienst aan en het gebruik van originele reserveonderdelen. Als u een probleem ondervindt met uw apparaat moet u eerst de sectie PROBLEEMOPLOSSEN controleren.

Als u daar geen oplossing vindt, kunt u contact opnemen met

- ▶ uw lokale verdeler of
- ▶ de Onderhoud & Ondersteuning zone op www.haier.com waar u telefoonnummers en VGV kunt vinden en waar uw service claim kunt activeren.

Wanneer u contact opneemt met onze service moet u de volgende informatie bij de hand hebben.

De informatie staat vermeld op het naamplaatje.

Model _____ Serienr. _____

Controleer ook het garantiekaartje dat wordt geleverd met het product met betrekking tot de garantie.

Voor algemene zakelijke vragen vindt u hieronder onze adressen in Europa:

| Europese Haier adressen | | | |
|---------------------------------|---------------------------------------------------------------------------------------------------------|----------------------------------------------------------------------------------|-----------------------------------------------------------------------------------|
| Land* | Postadres | Land* | Postadres |
| Italië | Haier Europe Trading SRL Via De Cristoforis, 12 21100 Varese ITALIË | Frankrijk | Haier France SAS 3-5 rue des Gravieres 92200 Neuilly sur Seine FRANKRIJK |
| Spanje Portugal | Haier Iberia SL Pg. Garcia Faria, 49-51 08019 Barcelona SPANJE | België-FR België-NL Nederland Luxemburg | Haier Benelux SA Anderlecht Route de Lennik 451 BELGIË |
| Duitsland Oostenrijk | Haier Deutschland GmbH Hewlett-Packard-Str. 4 D-61352 Bad Homburg DUITSLAND | Polen Tsjechië Hongarije Griekenland Roemenië Rusland | Haier Poland Sp. zo.o. Al. Jerozolimskie 181B 02-222 Warszawa POLEN |
| Verenigd Koninkrijk | Haier Appliances UK Co.Ltd. One Crown Square Church Street East Woking, Surrey, GU21 6HR UK | | |

*Voor meer informatie verwijzen wij naar www.haier.com

H3F-280/320_AAU1_V02_EN_190118

Haier



Podręcznik Użytkownika

Zamrażarka stojąca

H3F-280*SAAU1

H3F-320*SAAU1

H3F-320*TAAU1

* - Kod koloru

PL

Haier

Dziękujemy za zakup produktu Haier.

Przed użyciem urządzenia prosimy o dokładne zapoznanie się z instrukcją. Instrukcja zawiera ważne informacje, które pomogą Ci uzyskać jak najlepszą pracę urządzenia i zapewnić bezpieczną i prawidłową instalację, użytkowanie i konserwację.

Instrukcję należy przechowywać w dogodnym miejscu, aby zawsze można było znaleźć w niej informacje dotyczące bezpiecznego i prawidłowego korzystania z urządzenia.

W przypadku sprzedaży urządzenia, rozdawać je, lub zostawić w tyle podczas przenoszenia domu, upewnij się, że przekazesz ten podręcznik, aby nowy właściciel mógł zapoznać się z urządzeniem i zasadami bezpieczeństwa.

Legenda



Ogólne informacje i porady



Ostrzeżenie - Ważne informacje dotyczące bezpieczeństwa



Informacje o środowisku



Utylizacja

Pomóż chronić środowisko naturalne i zdrowie ludzkie. Wyrzuć opakowanie do stosownych pojemników do recyklingu. Pomóż recyklingować odpady z urządzeń elektrycznych i elektronicznych. Nie wyrzucaj urządzeń oznaczonych tym symbolem razem z odpadami domowymi. Oddaj produkt do miejscowego zakładu recyklingu lub skontaktuj się z urzędem miasta.



Ostrzeżenie!

Ryzyko obrażeń lub uduszenia!

Czynniki chłodnicze i gazy muszą być usuwane profesjonalnie. Przed utylizacją upewnij się, że przewody układu chłodniczego nie są uszkodzone. Wyciągnij wtyczkę z kontaktu. Odetnij przewód zasilający i wyrzuć go. Usuń drzwi, aby zapobiec zamknięciu się dzieci i zwierząt w urządzeniu.

| | |
|------------------------------------------------|----|
| 1 - Bezpieczeństwo | 4 |
| 2 - Przeznaczenie..... | 8 |
| 3 - Opis produktu | 9 |
| 4 - Panel kontrolny | 10 |
| 5 - Użytkowanie | 11 |
| 6- Porady dotyczące oszczędzania energii | 14 |
| 7- Wyposażenie..... | 14 |
| 8- Konserwacja i czyszczenie | 15 |
| 9 - Rozwiązywanie problemów | 17 |
| 10 - Instalacja | 20 |
| 11 - Dane techniczne..... | 24 |
| 12- Obsługa klienta | 25 |

Przed włączeniem urządzenia po raz pierwszy, przeczytaj poniższe wskazówki dotyczące bezpieczeństwa:



OSTRZEŻENIE!

Przed pierwszym użyciem

- ▶ Upewnij się, że nie ma uszkodzeń transportowych.
- ▶ Usuń wszelkie opakowania i trzymaj je poza zasięgiem dzieci.
- ▶ Odczekaj co najmniej sześć godzin przed zainstalowaniem urządzenia, aby upewnić się, że obieg chłodniczy jest w pełni efektywny.
- ▶ Zawsze przenoś urządzenie z pomocą co najmniej dwóch osób, ponieważ jest ciężkie.

Instalacja

- ▶ Urządzenie powinno być umieszczone w dobrze wentylowanym miejscu. Zapewnij przestrzeń co najmniej 10 cm nad i 10 cm wokół urządzenia.
- ▶ Nie zakrywaj otworów wentylacyjnych.
- ▶ Nigdy nie należy umieszczać urządzenia w wilgotnym miejscu lub w miejscu, gdzie może być ochlāpana wodą. Zetrzyj plamy i zachlāpania do sucha miękką i czystą szmatką.
- ▶ Nie instaluj urządzenia w miejscu narażonym na bezpośrednie działanie promieni słonecznych lub w pobliżu źródeł ciepła (np. pieców, grzejników).
- ▶ Zainstaluj i wypoziomuj urządzenie w miejscu odpowiednim dla jego wielkości i przeznaczenia.
- ▶ Nie blokuj otworów wentylacyjnych w urządzeniu ani w zabudowie.
- ▶ Upewnij się, że informacje elektryczne na tabliczce znamionowej są zgodne z zasilaniem. Jeśli tak nie jest, skontaktuj się z elektrykiem.
- ▶ Urządzenie jest zasilane prądem 220-240V/50Hz. Nienormalne wahania napięcia mogą spowodować niewłączenie się urządzenia lub uszkodzenie regulatora temperatury lub sprężarki, mogą też spowodować nietypowy hałas podczas pracy. W takim przypadku powinien zostać zamontowany automatyczny regulator.
- ▶ Używaj oddzielnego i uziemionego gniazdka, które jest łatwo dostępne podczas czyszczenia. Urządzenie musi być uziemione.
- ▶ **Tylko dla Wielkiej Brytanii:** Kabel zasilający urządzenie jest wyposażony we wtyczki z 3 bolcami (z uziemieniem), która pasuje do standardowego gniazda z 3 przewodami (z uziemieniem). Nigdy nie odcinaj albo wyjmuj trzeciego bolca (uziemiającego). Po zainstalowaniu urządzenia, wtyczka powinna być dostępna.
- ▶ Nie używaj adapterów wtyczek i przedłużaczy.
- ▶ Upewnij się, że przewód zasilania nie jest przygnieciony przez zamrażarkę. Nie stawaj na przewodzie zasilającym.
- ▶ Nie uszkodz obiegu chłodzącego.



OSTRZEŻENIE!

Codzienne używanie

- ▶ Urządzenie to może być używane przez dzieci w wieku lat 8 lub starsze, osoby z obniżoną sprawnością fizyczną, zmysłową lub umysłową, osoby z brakiem doświadczenia i wiedzy, jeśli są one nadzorowane lub gdy je poinstruowano, jak korzystać z tego urządzenia w bezpieczny sposób i gdy zdają sobie sprawę z istniejących niebezpieczeństw.
- ▶ Trzymaj z dala od urządzenia dzieci poniżej 3 roku życia, chyba że są pod stałym nadzorem.
- ▶ Dzieci nie powinny bawić się tym urządzeniem.
- ▶ Jeśli chłodziwo lub inny łatwopalny gaz wycieka w pobliżu urządzenia, zamknij zawór wyciekającego gazu, otwórz drzwi i okna i nie odłączaj ani nie podłączaj kabla zasilania zamrażarki ani żadnego innego urządzenia.
- ▶ Zauważ, że urządzenie jest ustawione do działania w określonym zakresie temperatur pomiędzy 10 i 43 °C. Urządzenie może nie działać prawidłowo, jeśli jest używane przez dłuższy okres czasu w temperaturze powyżej lub poniżej podanego zakresu.
- ▶ Nie umieszczaj artykułów niestabilnych (ciężkich przedmiotów, pojemników z wodą) na górnej części zamrażarki, aby uniknąć obrażeń spowodowanych upadkiem lub porażenia prądem spowodowanego przez kontakt z wodą.
- ▶ Otwieraj i zamykaj drzwi, tylko używając uchwytów. Szczelina między drzwiami a komorą jest bardzo wąska. Nie trzymaj swoich rąk w tych obszarach, aby uniknąć przycięcia palców. Otwieraj i zamykaj drzwi zamrażarki tylko wtedy, gdy nie ma dzieci stojących w obrębie ruchu drzwi.
- ▶ Nie przechowuj ani nie używaj materiałów łatwopalnych, wybuchowych lub żrących w urządzeniu lub w jego sąsiedztwie.
- ▶ Nie przechowuj w urządzeniu leków, bakterii lub substancji chemicznych. To urządzenie jest urządzeniem gospodarstwa domowego. Nie zaleca się przechowywania materiałów, które wymagają ścisłej temperatury.
- ▶ Nigdy nie przechowuj płynów w butelkach lub puszkach (oprócz wysokoprocentowych alkoholi), zwłaszcza w zamrażarce, jako że mogą one pęknąć podczas zamrażania.
- ▶ Sprawdź stan żywności, jeśli doszło do podwyższenia temperatury w zamrażarce.
- ▶ Nie ustawiaj niepotrzebnie niskiej temperatury w komorze zamrażarki. Uwaga: Butelki mogą wybuchnąć.



OSTRZEŻENIE!

Codziennie używanie

- ▶ Nie dotykaj zamrożonych rzeczy wilgotnymi rękami (załóż rękawiczki). Szczególnie nie jeść lizaków lodowych natychmiast po wyjęciu z zamrażalnika. Istnieje ryzyko przymarznięcia języka lub utworzenia się pęcherzy. Pierwsza pomoc: włóż natychmiast pod bieżącą zimną wodę. Nie odrywaj!
- ▶ Nie dotykaj wewnętrznej powierzchni zamrażarki podczas pracy, szczególnie gdy masz mokre ręce. Ręce mogą przymarznąć do powierzchni.
- ▶ Odłącz urządzenie w przypadku przerwy w zasilaniu lub przed czyszczeniem. Pozostaw co najmniej 5 minut przed ponownym uruchomieniem urządzenia, jako że szybkie włączenie może doprowadzić do uszkodzenia sprężarki.
- ▶ Nie używaj urządzeń elektrycznych w komorze do przechowywania żywności, chyba, że są rekomendowane przez producenta.

Konserwacja/utrzymywanie w czystości

- ▶ Upewnij się, że dzieci są nadzorowane podczas czyszczenia i konserwacji urządzenia.
- ▶ Przed podjęciem jakichkolwiek rutynowych prac konserwacyjnych odłącz urządzenie od zasilania elektrycznego. Pozostaw co najmniej 5 minut przed ponownym uruchomieniem urządzenia, jako że szybkie włączenie może doprowadzić do uszkodzenia sprężarki.
- ▶ Podczas odłączania urządzenia trzymaj za wtyczkę, a nie za przewód.
- ▶ Nie zeszkrobuj szronu i lodu ostrymi przedmiotami. Nie wolno używać aerozoli, grzejników elektrycznych, takich jak grzejnik, suszarka do włosów, urządzenie do czyszczenia parą lub innych źródeł ciepła, w celu uniknięcia uszkodzenia części plastikowych.
- ▶ Nie używaj urządzeń mechanicznych, ani innych środków do przyspieszenia procesu rozmrażania, poza tymi, które zaleca producent.
- ▶ Nie używaj aerozolu ani nie przepłukuj urządzenia podczas czyszczenia.
- ▶ Nie stosuj wody lub pary do czyszczenia urządzenia.
- ▶ Jeśli kabel zasilania jest uszkodzony, musi on zostać wymieniony przez producenta, serwisanta lub inną wykwalifikowaną osobę w celu uniknięcia niebezpieczeństwa.
- ▶ Nie próbuj naprawiać, rozbierać lub modyfikować urządzenia samodzielnie. W przypadku naprawy, prosimy o kontakt z działem obsługi klienta.

Informacje o gazie chłodzącym**OSTRZEŻENIE!**

Urządzenie zawiera łatwopalny czynnik chłodniczy IZOBUTAN (R600a). Upewnij się, że układ chłodniczy nie został uszkodzony podczas transportu lub instalacji. Wyciek czynnika może spowodować uszkodzenie wzroku lub zapalenie. Jeśli wystąpiło uszkodzenie, trzymaj urządzenie z dala od otwartych źródeł ognia, dokładnie przewietrz pomieszczenie, nie podłączaj lub odłączaj kabli zasilających tego lub innego urządzenia. Poinformuj obsługę klienta. W przypadku, gdy czynniki chłodnicze wejdzie w kontakt z oczami, natychmiast przepłucz je pod bieżącą wodą i zadzwoń do lekarza okulisty.

**OSTRZEŻENIE!**

- ▶ Dbaj o to, aby uniknąć pożaru poprzez zapalenie łatwopalnego materiału.
- ▶ **OSTRZEŻENIE:** Podczas ustawiania urządzenia upewnij się, że przewód zasilania nie jest przygnieciony lub uszkodzony.
- ▶ **OSTRZEŻENIE:** Nie umieszczaj wielu gniazdek przenośnych ani przenośnych zasilaczy z tyłu urządzenia.
- ▶ Nie przechowuj w tym urządzeniu materiałów wybuchowych, takich jak puszki z aerozolem, który zawiera łatwopalny propelent.
- ▶ W przypadku stosowania łatwopalnych czynników chłodniczych w zamrażarce należy zachować ostrożność podczas instalowania, przenoszenia, serwisowania i recyklingu urządzenia.
- ▶ Proszę skontaktować się z przedstawicielem serwisu, aby zrecyklingować urządzenie, ponieważ został w nim użyty łatwopalny gaz.

2.1 Przeznaczenie

Urządzenie to jest przeznaczone do użytku domowego lub w podobnych miejscach, np.:

- w kuchniach personelu sklepu, biur i innych środowisk pracy;
- gospodarstwa rolne, przez klientów hoteli, moteli i innych miejsc typu mieszkalnego
- pensjonaty;
- catering i podobne aplikacje niehandlowe

Urządzenie jest przeznaczone do zamrażania żywności. Zostało ono zaprojektowane do stosowania wyłącznie w suchym wnętrzu, do użytku domowego. Nie jest ono przeznaczone do zastosowania komercyjnego. Na życzenie, urządzenie to może służyć jako komora na świeżą żywność.

Zmiany i modyfikacje urządzenia nie są dozwolone. Używanie niezgodne z przeznaczeniem może spowodować zagrożenia i utratę praw gwarancyjnych.

2.2 Akcesoria

Sprawdź akcesoria i literaturę zgodnie z tą listą:

2.2



Taca na kostki lodu
(dostępna dla
H3F280/320*SAAU1)



Etykieta
energetyczna



Karta gwa-
rancyjna



Skrócona
instrukcja
połączeń



Podręcznik
użytkownika

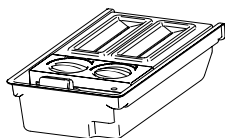

Kostkarka do lodu z
łyżką

(dostępna dla
H3F-320*TAAU1)

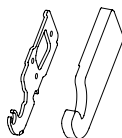

Zawias górny lewy dla
odwracania drzwi

Osłona górnego,
lewego zawiasu

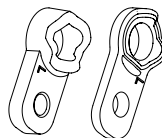

Osłony
sworznia



Uwaga: Różnice

Z powodu zmian technicznych i różnych modeli, niektóre ilustracje w tej instrukcji mogą się różnić od Twojego modelu.

Zdjęcia urządzenia (rys. 3)

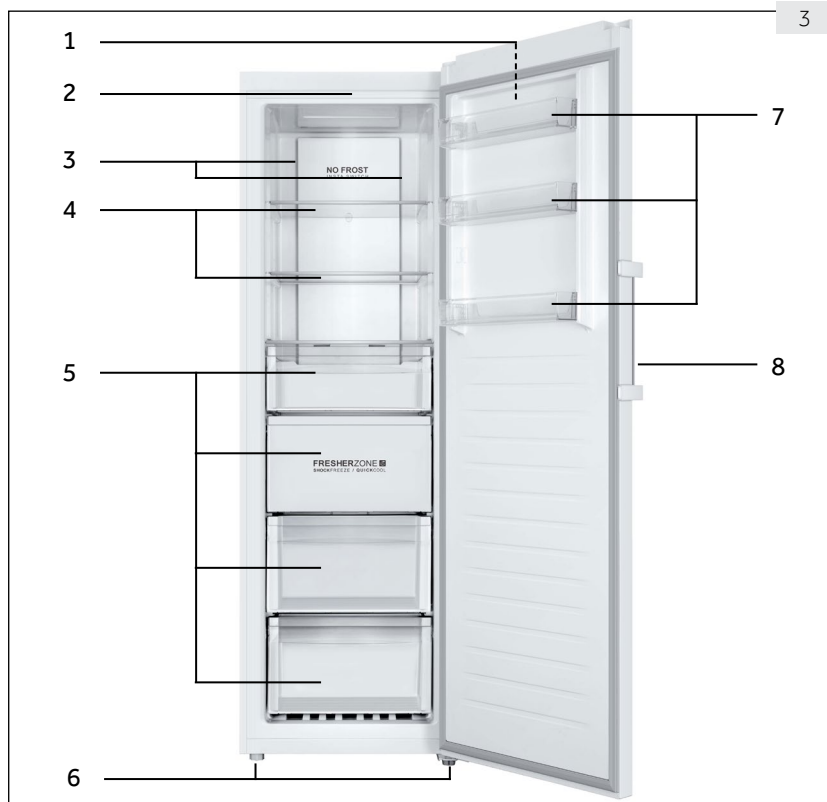

- | | |
|-----------------------------------|--------------------------------|
| 1 Panel kontrolny | 5 Szuflady |
| 2 Światło LED | 6 Regulowane nóżki |
| 3 Wielobiegowy przepływ powietrza | 7 Zdejmowane półki na drzwiach |
| 4 Półki szklane | 8 Rączka drzwiczek |

Panel kontrolny (Rys. 4)

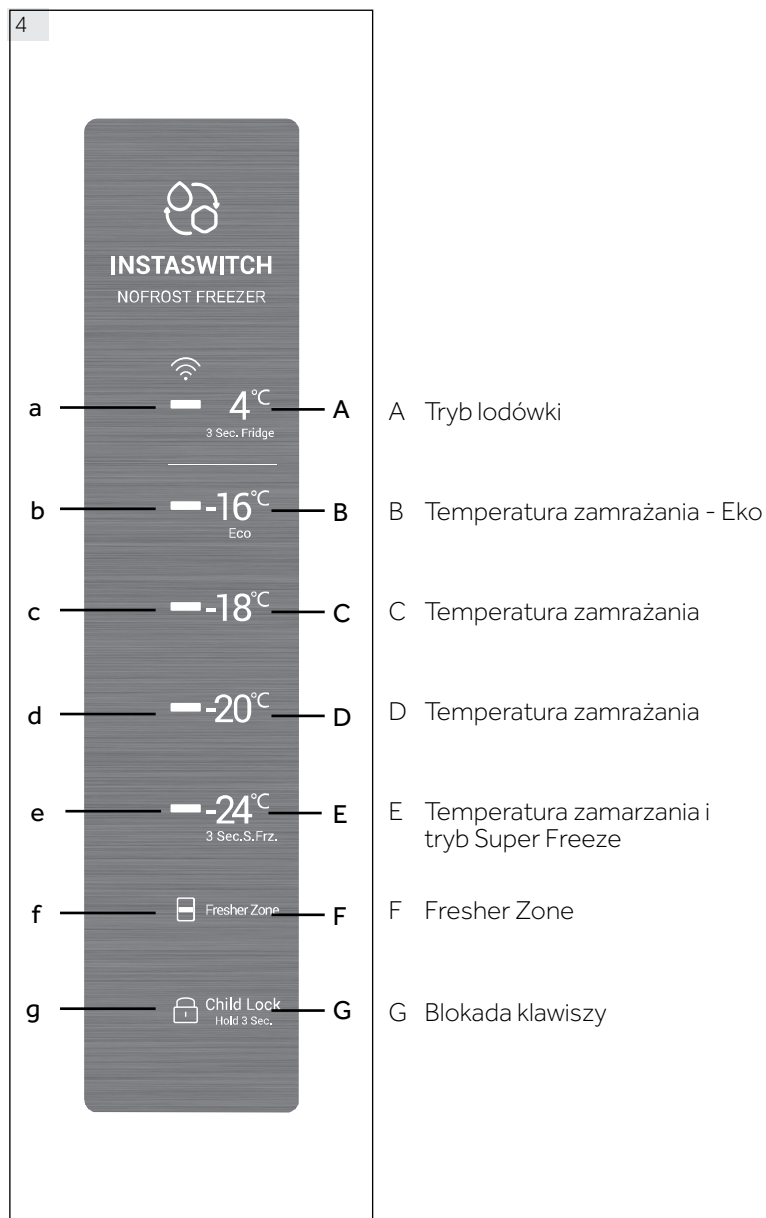

5.1 Przed pierwszym użyciem

- ▶ Usuń całe opakowanie, trzymaj je poza dostępem dzieci i usuń je w sposób przyjazny dla środowiska.
- ▶ Wyczyść wnętrze i obudowę urządzenia wodą z dodatkiem łagodnego detergentu.
- ▶ Po wypoziomowaniu i oczyszczeniu urządzenia, odczekaj co najmniej 6 godziny przed podłączeniem go do zasilania. Zobacz rozdział INSTALACJA.
- ▶ Przed włożeniem jedzenia wstępnie schłódź komory w wysokich ustawieniach przez 2 godziny. W tym celu należy ustawić temperaturę na -20°C lub -24°C .

5.2 Włączanie/wyłączanie urządzenia

Urządzenie to zaczyna pracować, gdy tylko zostanie podłączone do źródła zasilania.

- ▶ Temperatura zamrażarki jest automatycznie ustawiana na -18°C . Jest to zalecane ustawienie i idealna temperatura dla mrozonek. W razie potrzeby temperaturę można zmienić manualnie. Proszę patrz: USTAWIANIE TEMPERATURY.

Wskaźniki (a-g) migną po kolei. Jeśli drzwi zostaną zamknięte, wyświetlacz wyłączy się po 30 sekundach. Blokada panelu może być aktywna.



Uwaga: Ustawienie pre definiowane

- ▶ Urządzenie jest ustawione na zalecaną temperaturę -18°C . W normalnych warunkach otoczenia nie musisz ustawiać temperatury.
- ▶ Gdy urządzenie zostanie włączone po odłączeniu od zasilania głównego, osiągnięcie właściwej temperatury może potrwać do 12 godzin.

Opróżnij urządzenie przed wyłączeniem. Aby wyłączyć urządzenie, wyjmij przewód zasilający z gniazdka.

5.3 Tryb czuwania wyświetlacza

Po zamknięciu drzwi ekran wyświetlacza wyłącza się automatycznie po 30 sekundach bezczynności. Wyświetlacz automatycznie blokuje się. Włącza się on automatycznie, kiedy naciśnię się którykolwiek przycisk lub otworzy się drzwi.

5.4 Blokada wyświetlacza i odblokowanie

Automatyczne blokowanie

Wyświetlacz automatycznie blokuje się po 30 sekundach bezczynności.

Blokada ręczna

Gdy wyświetlacz jest odblokowany, naciśnij „Blokada klawiszy” (G) i przytrzymaj przez 3 sekundy. Po sygnale dźwiękowym wskaźnik „Blokada klawiszy” (g) zaświeci się, a wyświetlacz zostanie zablokowany. Gdy wyświetlacz jest zablokowany, naciśnij „Blokada klawiszy” (G) i przytrzymaj przez 3 sekundy. Po sygnale dźwiękowym wskaźnik „Blokada klawiszy” (g) zgaśnie, a wyświetlacz zostanie odblokowany.

**Uwaga: Blokada wyświetlacza**

Gdy wyświetlacz jest zablokowany, funkcje takie jak ustawienie temperatury lub Super Freeze są wyłączone. Gdy zostanie podjęta próba włączenia jednej z powyższych funkcji, wskaźnik blokady zamiga 3 razy, aby przypomnieć, że wyświetlacz jest zablokowany.

5.5 Ustawianie temperatury

Gdy wyświetlacz zostanie odblokowany, poprzez dotknięcie różnych przycisków temperatury, można ustawić inną temperaturę; procesowi temu będą towarzyszyć sygnały dźwiękowe.

Tryby zamrażania i lodówki (4°C) (A) mają dużą różnicę temperatur i służą do przechowywania różnych produktów spożywczych. Przed dokonaniem jakiegokolwiek zmiany trybu, pamiętaj o zamianie żywności w zamrażarce, aby nie popsua się z powodu zmiany trybu.

5.6 Tryb zamrażania (-16°C do -24°C) (B - E)

Gdy wyświetlacz jest odblokowany, poprzez dotknięcie różnych przycisków temperatury zamrażania, można ustawić inną temperaturę, wskaźniki po lewej stronie przycisku dotykowego zapalą się, a inne zgasną. Temperaturę można ustawić na „-16°C”, „-18°C”, „-20°C” i „-24°C”.

5.7 Tryb lodówki (4°C) (A)

Kiedy wyświetlacz zostanie odblokowany, przez dotknięcie (4°C) (A), wskaźnik „4°C” (a) zaświeci się, a zamrażarka zacznie pracę w trybie lodówki. Po stabilizacji, temperatura wynosi około 4°C.

5.8 Funkcja Super Freeze (E)

Tryb Super Freeze jest optymalny dla zachowania wartości odżywczych, może zamrozić jedzenie w krótszym czasie. Przed włożeniem dużej ilości jedzenia do zamrażarki, włącz funkcję Super Freeze, aby uzyskać niższą temperaturę i lepszy efekt zamrażania.

Kiedy wyświetlacz zostanie odblokowany, przez dotknięcie (-24°C) (E), wskaźniki (b - e) zaświecą się, a zamrażarka zacznie pracę w trybie Super Freeze. Aby wyłączyć ręcznie funkcję Super Freeze, powtórz powyższe kroki. Jeśli funkcja nie zostanie wyłączona ręcznie, wyłączy się automatycznie po 50 godzinach.

Jeśli masz dużą ilość jedzenia do zamrożenia jednorazowo, zaleca się włączenie tej funkcji na 24 godziny przed włożeniem jedzenia. Funkcja wyłączy się automatycznie po 50 godzinach lub też można ją wyłączyć ręcznie. Zużycie energii zwiększa się, gdy ta funkcja jest włączona.

**Uwaga: Super Freeze**

W trybie Super Freeze temperatura nie może zostać zmieniona. Jeśli spróbujesz to zrobić, wskaźnik Super Freeze zamiga 3 razy, aby przypomnieć, że zamrażarka jest w trybie Super Freeze.

5.9 Fresher Zone (F)

„W trybie Freezer, FresherZone działa jako SHOCK FREEZE, cała strefa może być szybko schłodzona do temperatury zamrażania. Po ustawieniu temperatury na -16°C lub niższej, dotknij przycisku FresherZone (F), zaświeci się wskaźnik FresherZone (f), po czym aktywowana zostanie funkcja Blast. Po włączeniu funkcje zostaną automatycznie wyłączone po osiągnięciu temperatury lub po 24 godzinach. Powtórz operację, aby dezaktywować ręcznie.

W trybie Fridge FresherZone działa jako QUICKCOOL, cała strefa może być szybko schłodzona do temperatury zamrażania.

Gdy temperatura jest ustawiona na 4°C, dotknij przycisku FresherZone (F), zaświeci się wskaźnik FresherZone (f), po czym aktywowana zostanie funkcja FresherZone. Po włączeniu funkcje zostaną automatycznie wyłączone po osiągnięciu temperatury lub po 3 godzinach. Powtórz operację, aby dezaktywować ręcznie.

Dezaktywuj FresherZone przed przełączeniem z zamrażarki na temperaturę lodówki lub odwrotnie."

5.10 Tryb Eko (-16°C) (B)

Gdy wyświetlacz jest odblokowany, przez dotknięcie (-16°C) (B) urządzenie przechodzi w tryb Eko. W tym trybie zużycie energii jest niższe, przy jednoczesnym zapewnieniu odpowiedniej skuteczności zamrażania. Aby wyjść z trybu Eko, wybierz inną temperaturę.

5.11 Pamięć przy wyłączeniu

Zamrażarka posiada pamięć, a ustawienia przed wyłączeniem zasilania zostaną zapamiętane. Po włączeniu zasilania zamrażarka powróci do ustawień przed wyłączeniem i będzie nadal działać. Blokada klawiszy nie jest zapamiętywana, po włączeniu zasilania wyświetlacz jest odblokowany.

5.12 Alarm otwarcia drzwi

Gdy zamrażarka będzie otwarta dłużej niż przez 1 minutę, brzęczyk wyda 3 sygnały dźwiękowe z przerwą 0,5 sekundy. Sygnały dźwiękowe będą powtarzane co 30 sekund, jeśli drzwi pozostaną otwarte. Sygnały dźwiękowe wyłączą się po zamknięciu drzwi lub po 7 minutach otwarcia drzwi. Brzęczyk przestanie wydawać sygnały dźwiękowe i zgaśnie światło zamrażarki.

5.13 Alarm wysokiej temperatury

Zamrażarka jest wyposażona w alarm wysokiej temperatury. W trybie zamrażania lub Super Freeze, jeśli bieżący wskaźnik ustawienia temperatury miga wraz z sygnałem dźwiękowym, dotknij dowolnego przycisku, aby wyłączyć sygnał dźwiękowy, ale wskaźnik bieżącego ustawienia temperatury będzie nadal migał, co oznacza, że temperatura w zamrażarce jest zbyt wysoka. Sprawdź, czy drzwi zamrażarki są szczelnie zamknięte lub czy duża ilość ciepłego jedzenia nie znajduje się w zamrażarce. Po pewnym czasie wskaźnik bieżącej temperatury przestanie migać. Jeśli nie przestanie migać przez dłuższy czas, a sygnały dźwiękowe, które zostały ręcznie wyłączone, rozlegną się ponownie, skontaktuj się z obsługą posprzedażną.

5.14 Wskaźniki błędów

Zamrażarka jest wyposażona we wskaźniki błędów. Gdy wystąpi błąd, wyświetlacz będzie pokazywał co 1/4 sekundy różne kodów dla różnych błędów. W takiej sytuacji zamrażarka może nadal mrozić, ale użytkownik powinien jak najszybciej skontaktować się z obsługą posprzedażną w celu zapewnienia optymalnej pracy zamrażarki.

5.15 Wi-Fi

Gdy urządzenie jest połączone z Wi-Fi, może być sterowane na odległość [regulacja ustawienia temperatury, aktywacja i dezaktywacja funkcji Super Freeze i funkcji FresherZone]. Gdy drzwi pozostają otwarte lub gdy występuje wahanie temperatury, informacje w czasie rzeczywistym mogą przepływać przez aplikację.



Porady dotyczące oszczędzania energii

- ▶ Upewnij się, że urządzenie jest odpowiednio wentylowane (patrz: INSTALACJA).
- ▶ Nie instaluj urządzenia w miejscu narażonym na bezpośrednie działanie promieni słonecznych lub w pobliżu źródeł ciepła (np.: pieców, grzejników).
- ▶ Nie ustawiaj niepotrzebnie niskiej temperatury w urządzeniu. Zużycie energii jest większe, gdy ustawiona jest niższa temperatura.
- ▶ Gorące potrawy i napoje należy schłodzić przed włożeniem ich do urządzenia.
- ▶ Kiedy wkładasz do lodówki jedzenie i napoje, otwieraj drzwi na jak najkrócej.
- ▶ Upewnij się, że drzwi zawsze są prawidłowo zamknięte i czy rozmieszczenie jedzenia nie powoduje ich niedomykania się. Utrzymuj uszczelki drzwi w czystości.
- ▶ Rozmrażaj mrożonki w lodówce.
- ▶ Regularnie czyść tył urządzenia. Kurz zwiększa zużycie energii.

7- Wyposażenie

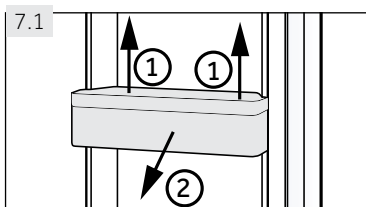

7.1 Zdejmowane półki na drzwiach

Półki na drzwiach można wyjmować do czyszczenia: Umieść ręce z obu stron półki, unieś ją do góry (1) i wyciągnij (2) (rys. 7.3).

W celu zamontowania półki na drzwiach, powyższe etapy trzeba wykonać w odwrotnej kolejności.

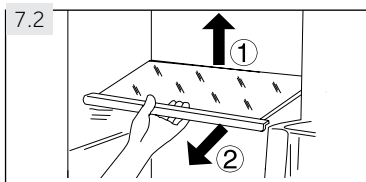

7.2 Szklane półki

1. Aby wyjąć półkę, należy najpierw unieść jej tylną krawędź (1) i następnie wyciągnąć ją (2) (rys. 7.2).
2. Aby zainstalować ją ponownie, umieść ją na uchwytach po obu stronach komory i przesuń w głąb, aż tył półki zamocowany będzie w otworach na bokach

**OSTRZEŻENIE!**

Przed czyszczeniem odłącz urządzenie od sieci.

8.1 Ogólne

Czyść urządzenie, gdy jest w niej niewiele produktów lub żadna żywność nie jest przechowywana.

**OSTRZEŻENIE!**

- ▶ Nie czyść urządzenia za pomocą twardych szczotek, szczotek drucianych, detergentów proszkowych, benzyny, octanu amylu, acetonu i podobnych roztworów organicznych, kwasu lub roztworów alkalicznych. Proszę czyścić specjalnym detergentem do zamrażarek, aby uniknąć uszkodzenia.
 - ▶ Nie używaj aerolu ani nie przepłukuj urządzenia podczas czyszczenia.
 - ▶ Nie zeskrobuj szronu i lodu ostrymi przedmiotami.
 - ▶ Nie wolno używać aeroli, grzejników elektrycznych, takich jak grzejnik, suszarka do włosów, urządzenie do czyszczenia parą lub innych źródeł ciepła, w celu uniknięcia uszkodzenia części plastikowych.
 - ▶ Nie czyść zimnych szklanych półek używając gorącej wody. Nagła zmiana temperatury może spowodować pęknięcie szkła.
 - ▶ Nie dotykaj wewnętrznej powierzchni komory zamrażarki podczas pracy, zwłaszcza mokrymi rękami, jako że ręce mogą przymarznąć do jej powierzchni.
 - ▶ W przypadku wyższych temperatur sprawdź stan produktów mrożonych.
 - ▶ Nie próbować samodzielnie naprawiać urządzenia. W przypadku naprawy, prosimy o kontakt z działem obsługi klienta.
-
- ▶ Zawsze należy utrzymywać uszczelkę drzwi w czystości.
 - ▶ Czyść wnętrze i obudowę urządzenia miękką szmatką lub gąbką zwilżoną ciepłą wodą i neutralnym detergentem (rys. 8.1).
 - ▶ Oplucz i wysusz dokładnie.
 - ▶ Nie czyść żadnej z części urządzenia w zmywarce.
 - ▶ Oczyszczyć akcesorium tylko z ciepłą wodą i łagodnym środkiem czyszczącym.

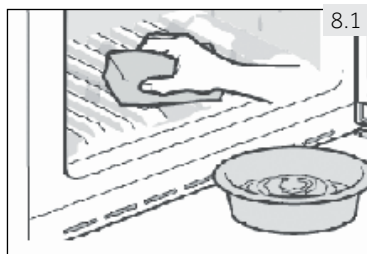

8.2 Nieużytkowanie przez dłuższy okres

Jeśli urządzenie nie jest używane przez dłuższy czas:

- ▶ Wyjmij jedzenie.
- ▶ Odłącz urządzenie od zasilania.
- ▶ Wyczyść urządzenie, jak to opisano powyżej.
- ▶ Otwórz drzwi i szuflady zamrażarki, aby zapobiec tworzeniu się wewnątrz nieprzyjemnych zapachów.

Zdejmij drzwi urządzenia (otwórz drzwi i przytrzymaj je przed odkręceniem śrub), aby dzieci nie weszły się do urządzenia i nie zamknęły się w środku.



Uwaga: Wyłączenie

W celu przedłużenia żywotności urządzenia należy unikać jego wyłączenia bez potrzeby.

8.3 Przenoszenie urządzenia

1. Wyjmij całe jedzenie i wyjmij wtyczkę z gniazdka.
2. Zabezpiecz taśmą klejącą półki i inne części ruchome w zamrażarce.
3. Zamknij drzwi i zabezpiecz je taśmą.
4. Nie przechylaj zamrażarki bardziej niż 45°, aby uniknąć uszkodzenia układu chłodniczego.
5. Zabezpiecz stopki zamrażarki, aby uniknąć zarysowania podłogi. Nigdy nie wolno na siłę przesuwac zamrażarki.



OSTRZEŻENIE!

- ▶ Nie podnoś urządzenia za uchwyty.
- ▶ Nigdy nie umieszczaj urządzenia poziomo na ziemi.

Wiele problemów można rozwiązać samodzielnie, bez specjalistycznej wiedzy. W przypadku problemów prosimy sprawdzić wszystkie pokazane możliwości i postępować zgodnie z poniższymi instrukcjami przed skontaktowaniem się z obsługi posprzedażnej. Patrz: OBSŁUGA KLIENTA.



OSTRZEŻENIE!

- ▶ Przed przystąpieniem do konserwacji, wyłącz urządzenie i wyjmij wtyczkę z gniazdka sieciowego.
- ▶ Urządzenia elektryczne powinny być serwisowane tylko przez wykwalifikowanych ekspertów elektrycznych, ponieważ niewłaściwe naprawy mogą spowodować znaczne szkody.
- ▶ Jeśli kabel zasilania jest uszkodzony, musi on zostać wymieniony przez producenta, serwisanta lub inną wykwalifikowaną osobę w celu uniknięcia niebezpieczeństwa.

Sygnal dźwiękowy wyłącza się po naciśnięciu dowolnego przycisku.

9.1 Rozwiązywanie problemów

| Problem | Możliwa przyczyna | Możliwe rozwiązanie |
|------------------------------------------------------------|-------------------------------------------------------------------------------------------------------------------------------------------------------------------------------------------------------------------------------------------------------------------------------------------------------------------------------------------------------------------------------------------------------------------------------------------------------------------------------------------------------------------------------------|-----------------------------------------------------------------------------------------------------------------------------------------------------------------------------------------------------------------------------------------------------------------------------------------------------------------------------------------------------------------------------------------------------------------------------------------------------------------------------------------------------------------------------------------------------------------------------------------------------------------------------------------------------------------------------------|
| Sprężarka nie działa. | <ul style="list-style-type: none"> • Wtyczka sieciowa nie jest podłączona do gniazdka. | <ul style="list-style-type: none"> • Podłącz wtyczkę sieciową. |
| Urządzenie działa często lub przez zbyt długi okres czasu. | <ul style="list-style-type: none"> • Temperatura wewnątrz lub na zewnątrz jest zbyt wysoka. • Urządzenie było odłączone od zasilania przez jakiś okres czasu. • Drzwi urządzenia nie są szczelnie zamknięte. • Drzwi były otwierane zbyt często lub na zbyt długo. • Temperatura jest zbyt niska. • Uszczelki drzwi są brudne, zużyte, pęknięte lub niedopasowane. • Wymagany przepływ powietrza nie jest gwarantowany. • Wnętrze pokryte jest lodem. | <ul style="list-style-type: none"> • W tym przypadku, to normalne, że urządzenie będzie pracować dłużej. • Zwykle trwa od 8 do 12 godzin, aż urządzenie ostygnie. • Zamknij drzwi i upewnij się, że urządzenie znajduje się na płaskiej powierzchni, ani że jedzenie lub szuflady nie blokują drzwi. • Nie należy za często otwierać drzwi. • Ustaw temperaturę na wyższą, aż uzyskasz odpowiednią temperaturę. Uzyskanie stabilnej temperatury trwa 24 godziny. • Wyczyść uszczelki drzwi lub wymień je z pomocą serwisu obsługi klienta. • Zapewnij odpowiednią wentylację. • Rozmroź urządzenie. |

| Problem | Możliwa przyczyna | Możliwe rozwiązanie |
|---------------------------------------------------|-------------------------------------------------------------------------------------------------------------------------------------------------------------------------------------------------------------------------------------------------------------------------------------------------------------------------------------------------------------|----------------------------------------------------------------------------------------------------------------------------------------------------------------------------------------------------------------------------------------------------------------------------------------------------------------------------------------------------------------------------------------------|
| Urządzenie wydaje dziwne dźwięki. | <ul style="list-style-type: none"> • Urządzenie nie znajduje się na wypoziomowanym podłożu. • Urządzenie dotyka jakiegoś obiektu. • Urządzenie stoi na drewnianej podłodze lub w pobliżu drewnianych ścian. | <ul style="list-style-type: none"> • Wypoziomuj urządzenie. • Usuń przedmioty znajdujące się w pobliżu urządzenia. • Drewno wzmacnia dźwięk. Ustaw urządzenie gdzie indziej. |
| Urządzenie wydaje dźwięki klikania. | <ul style="list-style-type: none"> • To jest normalne. Jest to spowodowane włączeniem lub wyłączeniem urządzenia chłodniczego. | <ul style="list-style-type: none"> • - |
| Słychać delikatny szum podobny do płynącej wody. | <ul style="list-style-type: none"> • To jest normalne. | <ul style="list-style-type: none"> • - |
| Urządzenie wydaje dźwięki silnika. | <ul style="list-style-type: none"> • Jednostka chłodnicza właśnie się włączyła. To jest normalne. | <ul style="list-style-type: none"> • - |
| Nie jest wystarczająco zimno wewnątrz urządzenia. | <ul style="list-style-type: none"> • Temperatura jest zbyt wysoka. • Włożono jedzenie, które jest zbyt ciepłe. • Jednorazowo przechowywane jest zbyt dużo jedzenia. • Produkty są zbyt blisko siebie. • Drzwi nie są szczelnie zamknięte. • Drzwi były otwierane zbyt często lub na zbyt długo. | <ul style="list-style-type: none"> • Ponownie ustaw temperaturę. • Zawsze ostudź produkty przed włożeniem ich do urządzenia. • Zawsze przechowuj niewielką ilość żywności. • Pozostaw lukę pomiędzy żywnością a ściankami wewnętrznymi, umożliwiając przepływ powietrza. • Zamknij drzwi. • Nie należy za często otwierać drzwi. |
| Wewnątrz urządzenia jest zbyt zimno. | <ul style="list-style-type: none"> • Temperatura jest zbyt niska. • Funkcja Super Freeze jest włączona lub działa zbyt długo. | <ul style="list-style-type: none"> • Ponownie ustaw temperaturę. • Wyłącz funkcję Super Freeze. |
| Wilgoć gromadzi się na powierzchni urządzenia. | <ul style="list-style-type: none"> • Klimat jest zbyt ciepły i zbyt wilgotny. | <ul style="list-style-type: none"> • Jest to normalne zjawisko w wilgotnym klimacie i zmieni się, gdy wilgotność spadnie. Wytrzymaj do sucha ściereczką. |
| Lód i szron w zamrażalniku. | <ul style="list-style-type: none"> • Produkty nie zostały odpowiednio zapakowane. • Drzwi nie są szczelnie zamknięte. • Drzwi były otwierane zbyt często lub na zbyt długo. • Uszczelki drzwi są brudne, zużyte, pęknięte lub niedopasowane. • Coś w środku nie pozwala domknąć drzwi. | <ul style="list-style-type: none"> • Zawsze dobrze zapakuj produkty. • Zamknij drzwi. • Nie należy za często otwierać drzwi. • Wyczyść uszczelki drzwi lub wymień je z pomocą serwisu obsługi klienta. • Załóż półki, półki na drzwiach, lub pojemniki wewnętrzne tak, aby umożliwić zamknięcie się drzwi. |

| Problem | Możliwa przyczyna | Możliwe rozwiązanie |
|------------------------------------------------------------|---------------------------------------------------------------------------------------------------------------------------------------------------------------------|-----------------------------------------------------------------------------------------------------------------------------------------------------------------------------------------------------------------------------------|
| System chłodzenia nie działa. | <ul style="list-style-type: none"> • Wtyczka nie jest włożona do gniazdka. • Wystąpił problem z zasilaniem. | <ul style="list-style-type: none"> • Podłącz wtyczkę sieciową. • Sprawdź zasilanie elektryczne w pomieszczeniu. Skontaktuj się z lokalnym dostawcą energii elektrycznej! |
| Boki obudowy i listwa drzwiowa rozgrzewają się. | <ul style="list-style-type: none"> • To jest normalne. | <ul style="list-style-type: none"> • - |
| Słychać dźwięk alarmu. | <ul style="list-style-type: none"> • Drzwi są otwarte. • Temperatura wewnątrz urządzenia jest zbyt wysoka. | <ul style="list-style-type: none"> • Zamknij drzwi lub wyłącz alarm ręcznie. |
| Ciężko otworzyć drzwi. | <ul style="list-style-type: none"> • Po uruchomieniu urządzenie wytwarza wewnętrzną próżnię. | <ul style="list-style-type: none"> • Delikatnie otwórz drzwi, aby umożliwić dostęp powietrza do urządzenia. |
| Drzwi nie można prawidłowo zamknąć. Zawsze pozostaje luka. | <ul style="list-style-type: none"> • Ze względu na niską temperaturę urządzenia, uszczelka drzwi może z łatwością stać się twarda i się zdeformować. | <ul style="list-style-type: none"> • Użyj suszarki do włosów lub połóż gorący ręcznik w miejscu, gdzie uszczelka się zdeformowała. • Gdy uszczelka znów będzie miękka, zamknij drzwi i dociśnij je mocno. |

9.2 Przerwa w zasilaniu

W przypadku awarii zasilania, jedzenie powinno pozostać bezpiecznie zimne przez około 18 godzin. Postępuj zgodnie z poniższymi poradami podczas długotrwałego braku zasilania, zwłaszcza w lecie:

- ▶ Jak najrzadziej otwieraj drzwi.
- ▶ Nie wkładaj nowych produktów do zamrażarki podczas przerwy w zasilaniu.
- ▶ Jeżeli wcześniej jest podana wiadomość o przerwaniu zasilania, a czas przerwy jest dłuższy niż 15 godzin, przygotuj trochę lodu i umieść go w pojemniku na górze komory zamrażarki.
- ▶ Jako że temperatura w zamrażarce podniesie się podczas przerwy w zasilaniu lub innej awarii, zmniejszy się okres przechowywania żywności i jej przydatność do spożycia. Każdy produkt, który się rozmroził należy jak najszybciej ugotować i ponownie zamrozić (jeśli to konieczne), aby zapobiec zagrożeniom dla zdrowia.



Uwaga: Pamięć funkcji podczas awarii zasilania

Po przywróceniu zasilania urządzenie przechodzi do ustawień, które zostały ustawione przed awarią zasilania.

10.1 Rozpakowanie



OSTRZEŻENIE!

- ▶ Urządzenie jest ciężkie. Zawsze przenoś urządzenie z pomocą co najmniej dwóch osób.
- ▶ Trzymaj wszystkie materiały opakowania poza zasięgiem dzieci i wyrzucić je w sposób przyjazny dla środowiska.
- ▶ Wymij urządzenie z opakowania.
- ▶ Usuń wszystkie materiały opakowania.

10.2 Warunki środowiskowe

Temperatura w pomieszczeniu powinna być zawsze pomiędzy 10 °C a 43°C, ponieważ może to mieć wpływ na temperaturę wewnątrz urządzenia oraz zużycie energii. Nie ustawiaj urządzenia w pobliżu innych urządzeń bez izolacji emitujących ciepło (piekarniki, lodówki).

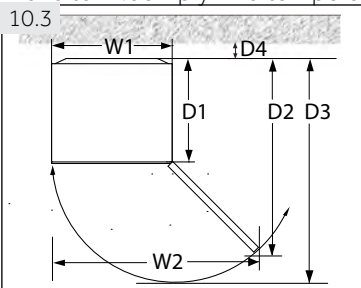

10.3 Wwymóg dot. przestrzeni

Wymagane miejsce na otwarciu drzwi (rys. 10.3):

| Szerokość w mm | | Głębokość w mm | | | Odległość od ściany w mm |
|----------------|-----|----------------|------|------|--------------------------|
| W1 | W2 | D1 | D2 | D3 | D4 |
| 595 | 955 | 592 | 1105 | 1215 | 100 |

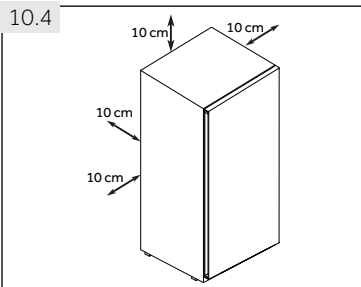

10.4 Przekrój wentylacji

Aby osiągnąć odpowiednią wentylację urządzenia ze względów bezpieczeństwa należy postępować zgodnie z informacją o wentylacji (rys. 10.4).

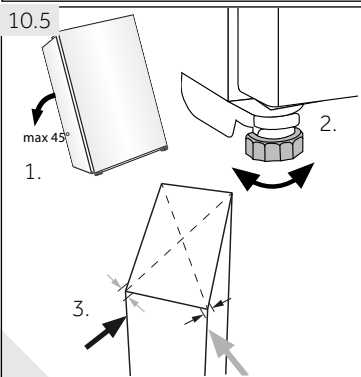

10.5 Ustawianie urządzenia

Urządzenie powinno być umieszczone na płaskiej i stabilnej powierzchni. Jeśli urządzenie jest umieszczone na cokole, należy używać mocnych i odpornych na działanie ognia materiałów. Nigdy nie używaj pianki z opakowania jako podstawy.

1. Pochyl urządzenie lekko do tyłu (rys. 10.5).
2. Ustaw nóżki na pożądanym poziomie.
3. Stabilność można sprawdzić popychając na przemian rogi urządzenia. Lekkie kołysanie powinno być takie same w obu kierunkach. W przeciwnym razie rama może się wykrzywić; wynikiem tego mogą być nieszczelne uszczelki drzwi. Niewielki przechył do tyłu pomaga zamykaniu drzwi.

10.6 Użycie regulowanych stopek

Jeśli zamrażarka jest niestabilna, stopki można regulować: Obróć stopkę zgodnie z kierunkiem strzałki (rys. 10.6), aby ją podnieść lub obniżyć:

- ▶ Przekręcenie stopki w prawo podnosi urządzenie.
- ▶ Przekręcenie stopki w lewo obniża urządzenie.

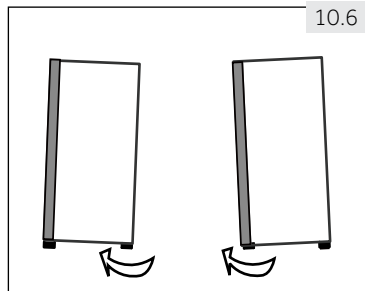

10.7 Czas oczekiwania

W kapsułce sprężarki znajduje się olej bezobsługowy. Olej ten może przedostać się poprzez zamknięty system rur podczas transportu przechylonego urządzenia. Przed podłączeniem urządzenia do zasilania trzeba odczekać 6 godzin (rys. 10.7), aby olej spłynął z powrotem do zbiornika.

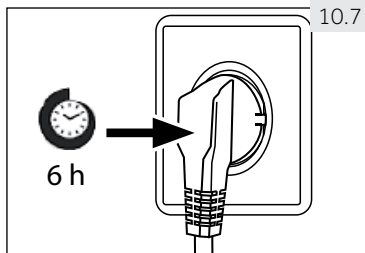

10.8 Podłączenie prądu

Przed każdym podłączeniem sprawdź, czy:

- ▶ zasilacz, gniazdo i bezpieczniki są odpowiednie do informacji na tabliczce znamionowej.
- ▶ gniazdko jest uziemione i nie zastosowano rozgałęźnika lub przedłużacza.
- ▶ wtyczka i gniazdko są ściśle dopasowane.

Podłącz urządzenie wyłącznie do właściwie zamontowanych i uziemionych gniazdek elektrycznych.



OSTRZEŻENIE!

Aby uniknąć ryzyka, uszkodzony przewód zasilający musi być wymieniony przez serwis (patrz: karta gwarancyjna).

10.9 Odwracalność drzwi

Przed podłączeniem urządzenia do zasilania należy sprawdzić, czy nie trzeba zmienić kierunku otwierania drzwi z prawego (ustawienie przy odbiorze) na lewy, jeśli jest to konieczne ze względu na miejsce instalacji i użytkowania.



OSTRZEŻENIE!

- ▶ Urządzenie jest ciężkie. Potrzeba dwóch osób do zmiany kierunku otwierania drzwi.
- ▶ Przed rozpoczęciem jakichkolwiek czynności, należy najpierw odłączyć urządzenie od sieci.
- ▶ Nie przechylaj lodówki bardziej niż 45°, aby uniknąć uszkodzenia układu chłodniczego.

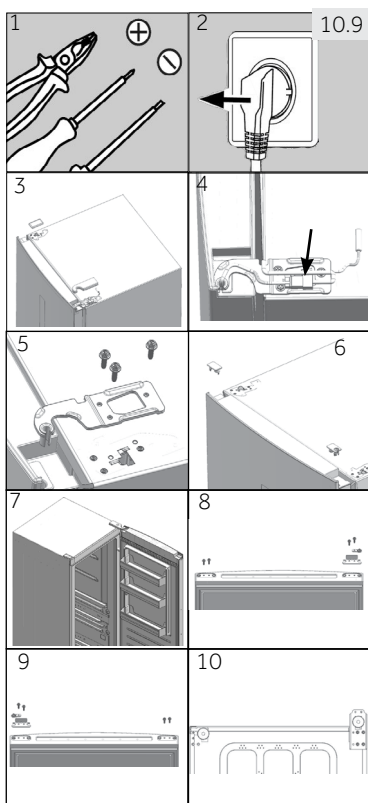

Etapy montażu (rys. 10.9):

1. Pracuj, używając odpowiednich narzędzi:
2. Odłącz urządzenie od prądu.
3. Zdejmij osłonę otworu zawiasu i samego zawiasu.
4. Odłącz kabel zasilania.
5. Usuń śruby i zawias
6. Zdejmij osłonę na drzwiach. Zdejmij osłonę sworznia na drzwiach
7. Otwórz i zdejmij drzwi.
8. Odwróć drzwi do góry nogami, odkręć 2 śruby w dolnej ich części. Wyjmij 2 śruby, ogranicznik drzwi i osłonę sworznia w dolnej części drzwi
9. Zdejmij zatyczkę z ostatniego stopnia i cieńszą osłonę sworznia z torby na akcesoria, przymocuj za pomocą 2 śrub. Przykręć 2 śruby również po drugiej stronie drzwi.
10. Przechyl urządzenie lekko do tyłu, wykręć 4 śruby, a następnie dolny zawias.

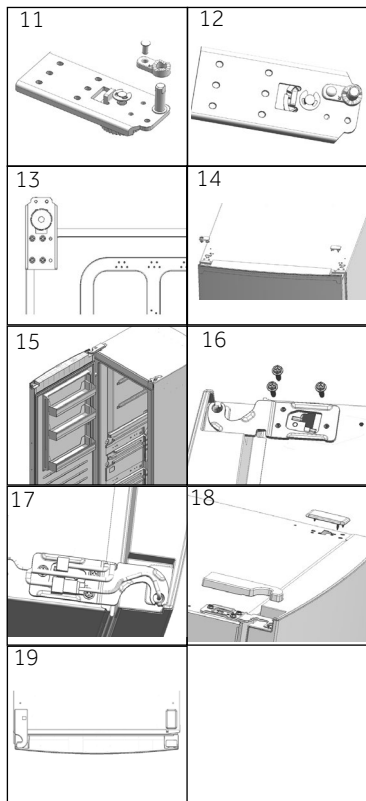

11. Usuń śrubę i osłonę sworznia. Wyjmij zawias i zamocuj go w otworze obok.
12. Wyjmij grubszą osłonę sworznia z woreczka z akcesoriami. Przymocuj za pomocą śruby z ostatniego kroku.
13. Przymocuj zawias po przeciwległej stronie za pomocą 4 śrub.
14. Po przeciwnej stronie drzwi wyciągnij lewy kabel połączeniowy i przełóż go przez osłonę sworznia od kroku 5, zamontuj osłonę sworznia. Zamontuj osłonę otworu po prawej stronie.
15. Zamontuj drzwi.
16. Umocuj górny, prawy zawias 3 śrubami.
17. Podłącz złącza.
18. Zamocuj osłonę otworu zawiasu i osłonę górnego, lewego zawiasu.
19. Gotowe.

11.1 Karta produktu, zgodnie z Zarządzeniem UE Nr 1060/2010

| | | | |
|-------------------------------------------------------------------------------------------------------------------|--------------------|---------------|---------------|
| Znak towarowy | Haier | | |
| Identyfikator modelu | H3F-280*SAAU1 | H3F-320*SAAU1 | H3F-320*TAAU1 |
| Kategoria modelu | Zamrażarka stojąca | | |
| Klasa efektywności energetycznej | A++ | | A+++ |
| Roczne zużycie energii (kWh/rok) ¹⁾ | 260 | 285 | 189 |
| Objętość komory chłodzenia (l) | Nie dotyczy | | |
| Objętość komory zamrażarki (l) **** | 285 | 330 | |
| Klasyfikacja gwiazdkowa | **** | | |
| Temperatura innych komór > 14 °C | Nie dotyczy | | |
| System bezszronowy | tak | | |
| Zabezpieczenie przed awarią zasilania (h) | 16 | | |
| Zdolność zamrażania (kg/24h) | 19 | 21 | |
| Klasa klimatyczna Urządzenie to przeznaczone jest do stosowania przy temperaturze otoczenia od 10 °C do 43 °C. | SN-T | | |
| Poziom emitowanego hałasu (db(A) re 1pW) | 38 | | |
| Rodzaj konstrukcji | Wolnostojąca | | |

¹⁾w oparciu o wyniki standardowych testów w ciągu 24 godzin. Rzeczywiste zużycie energii zależy od tego, jak urządzenie jest używane i gdzie się znajduje.

11.2 Dodatkowe dane techniczne

| | |
|-----------------------------------------------------|----------------|
| Napięcie / Częstotliwość | 220-240V~/50Hz |
| Główny bezpiecznik (A) | 1.0 |
| Płyn Chłodniczy | R600a |
| Wymiary (wys. / szer. / gł. w mm) H3F-280*SAAU1 | 171/59,5/67,5 |
| Wymiary (wys. / szer. / gł. w mm) H3F-320*(S/T)AAU1 | 191/59,5/67,5 |

11.3 Normy i dyrektywy **CE**

Produkt ten spełnia wymagania wszystkich obowiązujących dyrektyw UE z odpowiednimi normami zharmonizowanymi, które przewidują oznakowanie CE.

Polecamy nasz system Obsługi Klienta Haier i stosowanie oryginalnych części zamiennych.

Jeśli masz problem z urządzeniem, najpierw sprawdź sekcję ROZWIĄZYWANIE PROBLEMÓW.

Jeżeli nie możesz znaleźć rozwiązania, prosimy o kontakt

- ▶ z twoim lokalnym sprzedawcą lub
- ▶ miejscowym Serwisem na www.haier.com, gdzie można znaleźć numery telefonów i FAQ i gdzie można aktywować roszczenia serwisowe.

Aby skontaktować się z naszym działem obsługi, upewnij się, że masz następujące dane. Informacje można znaleźć na tabliczce znamionowej.

Model _____ Nr seryjny _____

Sprawdź także również kartę gwarancyjną dostarczoną z produktem w przypadku posiadania gwarancji.

Dla ogólnych zapytań biznesowych, znajdziesz poniżej nasze adresy w Europie:

| Europejskie adresy Haier | | | |
|---------------------------------|---------------------------------------------------------------------------------------------------------|---------------------------------------------------------------------|---------------------------------------------------------------------------------|
| Kraj * | Adres pocztowy | Kraj * | Adres pocztowy |
| Włochy | Haier Europe Trading SRL Via De Cristoforis, 12 21100 Varese WŁOCHY | Francja | Haier France SAS 3-5 rue des Gravieres 92200 Neuilly sur Seine FRANCJA |
| Hiszpania Portugalia | Haier Iberia SL Pg. Garcia Faria, 49-51 08019 Barcelona HISZPANIA | Belgia-FR Belgia-NL Holandia Luksemburg | Haier Benelux SA Anderlecht Route de Lennik 451 BELGIA |
| Niemcy Austria | Haier Deutschland GmbH Hewlett-Packard-Str. 4 D-61352 Bad Homburg NIEMCY | Polska Czechy Węgry Grecja Rumunia Rosja | Haier Poland Sp. z o.o. Al. Jerozolimskie 181B 02-222 Warszawa POLSKA |
| Wielka Brytania | Haier Appliances UK Co.Ltd. One Crown Square Church Street East Woking, Surrey, GU21 6HR UK | | |

* Więcej informacji na stronie www.haier.com

H3F-280/320_AAU1_V02_PL_190118

Haier



Návod k použití

Vertikální mraznička

H3F-280*SAAU1

H3F-320*SAAU1

H3F-320*TAAU1

* - Barevní kód

CZ

Haier

Děkujeme Vám, že jste si zakoupili spotřebič Haier.

Před použitím spotřebiče si prosím pečlivě přečtěte tento návod. V návodu najdete důležité informace, díky nimž budete svůj spotřebič využívat naplno, zajistíte bezpečnou a správnou instalaci, použití a údržbu.

Uchovávejte tento návod na vhodném místě, abyste ho měli vždy po ruce a mohli tak spotřebič používat bezpečně a správně.

Pokud spotřebič prodáte, darujete nebo necháte v domě/bytě např. po stěhování, zajistěte předání návodu, aby se nový majitel spotřebiče mohl seznámit s pokyny pro jeho bezpečné používání.

Popis



Obecné informace a tipy



Upozornění - Důležité poučení o bezpečnosti



Sdělení týkající se životního prostředí



Likvidace

Pomozte chránit životní prostředí a lidské zdraví. Obal spotřebiče vyhodte do příslušného kontejneru, aby mohl být recyklován. Pomozte recyklovat odpad z elektrických a elektronických přístrojů. Nevyhazujte přístroje označené tímto symbolem do běžného odpadu z domácnosti. Vraťte výrobek do místního zařízení pro recyklaci nebo se obraťte na svůj městský úřad.



Varování!

Nebezpečí zranění nebo udušení!

Chladivo a plyny se musí zlikvidovat profesionálně. Před řádnou likvidací se ujistěte, že potrubí chladičského okruhu není poškozeno. Odpojte spotřebič od elektrické sítě. Odřízněte kabel pro připojení do elektrické sítě a zlikvidujte ho. Aby nedošlo k zavření dětí nebo domácích mazlíčků do spotřebiče, odstraňte dveře a odmontujte západku dveří a těsnění.

| | |
|------------------------------------|----|
| 1 - Bezpečnost | 4 |
| 2 - Běžný účel použití | 8 |
| 3 - Popis spotřebiče | 9 |
| 4 - Ovládací panel..... | 10 |
| 5 - Použití | 11 |
| 6 - Tipy na ušetření energie | 14 |
| 7 - Zařízení | 14 |
| 8 - Péče a čištění | 15 |
| 9 - Řešení problémů | 17 |
| 10 - Instalace | 20 |
| 11 - Technické údaje | 24 |
| 12 - Zákaznický servis | 25 |

Před zapnutím spotřebiče si nejprve přečtěte následující bezpečnostní rady:



UPOZORNĚNÍ!

Před prvním použitím

- ▶ Zkontrolujte, že nedošlo k poškození spotřebiče během přepravy.
- ▶ Odstraňte všechny obaly a držte mimo dosah dětí.
- ▶ Před instalací spotřebiče vyčkejte alespoň šest hodin, aby byla zajištěna plná funkce chladicího okruhu.
- ▶ S přístrojem manipulujte vždy minimálně ve 2 osobách, protože je těžký.

Instalace

- ▶ Spotřebič umístěte na dobře větraném místě. Zajistěte, aby nad a kolem spotřebiče byla mezera minimálně 10 cm.
- ▶ Nezakrývejte otvory pro větrání.
- ▶ Nikdy neumísťujte spotřebič ve vlhkém prostředí nebo na místě, kde by na něj mohla stříkat voda. Kapky vody a skvrny osušte a očistěte s měkkým čistým hadříkem.
- ▶ Neinstalujte spotřebič na přímé sluneční světlo nebo do blízkosti tepelných zdrojů (např. sporák, radiátory).
- ▶ Instalujte a vyrovnejte spotřebič na místě, které odpovídá jeho velikosti a způsobu využití.
- ▶ Udržujte větrací otvory v přístroji nebo ve vestavěné konstrukci čisté a bez překážek.
- ▶ Ujistěte se, že elektrické údaje na výkonnostním štítku souhlasí se sítovým napájením. Pokud tomu tak není, obraťte se na elektrikáře.
- ▶ Spotřebič je provozován na 220-240 VAC / 50 Hz napájení. Abnormální kolísání napětí může způsobit, že se spotřebič nepodaří spustit, nebo se poškodí regulace teploty nebo kompresor, nebo při provozu může vznikat abnormální hluk. V takovém případě musí být namontován automatický regulátor napětí.
- ▶ K napájení použijte samostatnou uzemněnou zásuvku, která je během čištění snadno přístupná. Spotřebič musí být uzemněný.
- ▶ **Pouze pro Velkou Británii:** Napájecí kabel spotřebiče je vybaven 3drátovou (zemnicí) zástrčkou, která je vhodná pro standardní 3drátovou (zemnicí) zásuvku. Nikdy neodstraňujte ani nedemontujte třetí kolík (uzemnění). Po instalaci spotřebiče by zásuvka měla zůstat přístupná.
- ▶ Nepoužívejte adaptér s více zásuvkami a prodlužovací kabely.
- ▶ Zkontrolujte, zda mraznička nestojí na napájecím kabelu. Nestoupejte na napájecí kabel.
- ▶ Nepoškozujte chladicí okruh.



UPOZORNĚNÍ!

Každodenní používání

- ▶ Spotřebič mohou používat děti od 8 let a osoby se sníženými fyzickými, smyslovými nebo mentálními schopnostmi, nebo osoby s nedostatečnými zkušenostmi a znalostmi, pokud mají nad sebou dohled nebo pokud byly vyškoleny ohledně bezpečného používání spotřebiče a pokud chápou možná rizika.
- ▶ Děti do 3 let udržujte v bezpečné vzdálenosti od spotřebiče, pokud nejsou pod neustálým dohledem.
- ▶ Se spotřebičem si nesmí hrát děti.
- ▶ Pokud v blízkosti spotřebiče uniká svítivý plyn nebo jiný hořlavý plyn, vypněte ventil unikajícího plynu, otevřete dveře a okna a neodpojujte nebo nepřipojujte síťový kabel spotřebiče nebo jiného spotřebiče.
- ▶ Věnujte pozornost tomu, že spotřebič je nastavený pro provoz při rozsahu okolní teploty mezi 10 a 43 °C. Pokud bude ponechán delší dobu v prostředí, kde je teplota vyšší nebo nižší než je uvedený rozsah, nemusí správně fungovat.
- ▶ Nepokládejte nestabilní předměty (těžké předměty, nádoby s vodou) nahoru na mrazničku, abyste zabránili zranění osob způsobené pádem nebo elektrickému šoku způsobenému kontaktem s vodou.
- ▶ Dveře spotřebiče otvírejte a zavírejte pouze klikou. Mezera mezi dveřmi a skříní je velmi úzká. Nedávejte ruce do těchto míst, abyste se vyhnuli skřípnutí prstů. Dveře mrazničky otvírejte a zavírejte, pouze pokud v dosahu dveří nestojí děti.
- ▶ Neskladujte nebo nepoužívejte hořlaviny, výbušniny nebo žíravé materiály ve spotřebiči nebo v jeho okolí.
- ▶ V spotřebiči neskladujte léky, bakterie nebo chemické látky. Tento spotřebič určený pro domácnost. Nedoporučuje se pro skladování materiálů s požadavkem na přesné teploty.
- ▶ Nikdy neskladujte tekutiny v lahvích nebo plechovkách (kromě lihovin s vysokým obsahem alkoholu), zejména perlivých nápojů, v mrazničce, protože by během zmrazování praskly.
- ▶ Pokud v mrazničce došlo k zahřátí, zkontrolujte stav potravin.
- ▶ Nenastavujte příliš nízké teploty v prostoru mrazničky. Pozor: Může dojít k roztržení lahvi.



UPOZORNĚNÍ!

Každodenní používání

- ▶ Nedotýkejte se zmrazených potravin mokřýma rukama (noste rukavice). Zejména se vyvarujte jedení nanuků ihned po vyjmutí z mrazničky. Je zde nebezpečí omrzlin nebo tvorby puchýřů z mrazu. První pomoc: okamžitě dejte pod tekoucí studenou vodu. V žádném případě se neodtrhujte!
- ▶ Nedotýkejte se vnitřního povrchu mrazničky, když je zapnutá, zejména mokřýma rukama. Vaše ruce mohou přimrznout k jejímu povrchu.
- ▶ V případě výpadku napájení nebo před čištěním spotřebič odpojte z napájení. Před tím, než spotřebič znovu zapnete, vyčkejte alespoň 5 minut, protože časté zapínání může poškodit kompresor.
- ▶ Nepoužívejte elektrická zařízení uvnitř potravinové skříně, pokud se nejedná o přístroje doporučené výrobcem.

Údržba/čištění

- ▶ Zajistěte, aby při provádění čištění a údržby byly děti pod dozorem.
- ▶ Před prováděním jakékoli běžné údržby spotřebič odpojte od elektrické sítě. Před tím, než spotřebič znovu zapnete, vyčkejte alespoň 5 minut, protože časté zapínání může poškodit kompresor.
- ▶ Při odpojování spotřebiče od el. napájení táhněte za zástrčku, ne za kabel.
- ▶ Ne seškrabávejte námrazy a led ostrými předměty. Nepoužívejte spreje, elektrické ohříváče jako radiátory, fény, parní čističe nebo jiné zdroje tepla, abyste zabránili poškození plastových částí.
- ▶ Pro urychlení rozmrazení nepoužívejte mechanická zařízení nebo jiné prostředky jinak, než je doporučeno výrobcem.
- ▶ Během čištění na spotřebič nestříkejte ani ho neoplachujte.
- ▶ Nepoužívejte při čištění kropicí ani parní spotřebiče.
- ▶ Pokud je síťový kabel poškozený, musí ho vyměnit výrobce, autorizovaný servis nebo podobně kvalifikovaná osoba, aby se zabránilo možným rizikům.
- ▶ Nepokoušejte se o opravení spotřebiče vlastními silami. V případě nutnosti opravy spotřebiče kontaktujte náš zákaznický servis.

Informace o chladicím plynu



UPOZORNĚNÍ!

Spotřebič obsahuje hořlavé chladivo ISOBUTAN (R600a). Zkontrolujte, že během přepravy a instalace nedošlo k poškození chladicího okruhu. Prosakující chladivo může způsobit poranění očí nebo se vznítit. Pokud se objeví závada, držte všechny zdroje otevřeného ohně stranou, důkladně vyvětrejte místnost, nezapojujte ani nevy-pojujte síťové kabely žádného spotřebiče v místnosti. Informujte zákaznický servis.

V případě, že chladivo přijde do kontaktu s očima, okamžitě je propláchněte pod tekoucí vodou a zavolejte neprodleně očního lékaře.



UPOZORNĚNÍ!

- ▶ Dbejte na to, aby nedošlo ke vzniku požáru zapálením hořlavého materiálu.
- ▶ UPOZORNĚNÍ: Při umísťování spotřebiče se ujistěte, že přívodní kabel není zachycen nebo poškozený.
- ▶ UPOZORNĚNÍ: Neumísťujte více přenosných zásuvek nebo přenosných napájecích zdrojů na zadní stranu spotřebiče.
- ▶ Neskladujte v tomto zařízení výbušné látky, jako jsou například aerosolové plechovky s hořlavým hnacím plynem.
- ▶ Při hořlavých chladicích prostředcích používaných v mrazničce, při instalaci, manipulaci, servisu a recyklaci spotřebiče dávejte pozor.
- ▶ Z důvodu likvidace spotřebiče se obraťte prosím na servisního zástupce, jelikož v chladničce byl použit hořlavý plyn.

2.1 Běžný účel použití

Toto zařízení je určeno pro použití v domácnosti a v podobných podmínkách, jako jsou například

- kuchyně pro zaměstnance v obchodech, kancelářích a jiných pracovních prostředích;
- farmářské domy a klienty v hotelech, motelech a jiných typech ubytovacích zařízení;
- v ubytovací zařízení typu bed and breakfast ;
- pro stravovací a podobná zařízení neobchodního typu.

Tento spotřebič je určený k mražení potravin. Je zkonstruovaný výhradně pro použití v suchém interiéru domácností. Není určený pro komerční nebo průmyslové využití. Tento spotřebič je možné v případě potřeby použít jako oddělení pro čerstvé potraviny.

Není dovoleno spotřebič jakkoli měnit nebo upravovat. Nedovolené zacházení může způsobit poruchy a ztrátu záruky.

2.2 Příslušenství

Zkontrolujte příslušenství a textovou dokumentaci podle tohoto seznamu:

2.2

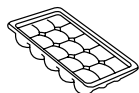

Zásobník na led
(pro modely
H3F280/320*SAAU1)



Energetický
štítek



Záruční list



Stručná
příručka
připojení



Návod k použití

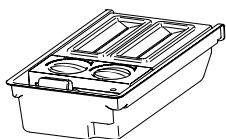

Otočný vyráběč ledu
(pro model
H3F-320*TAAU1)

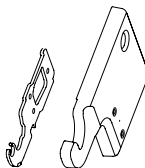

Horní levý
závěs pro
reverzibilitu
dveří

Horní levý
kryt závěsu

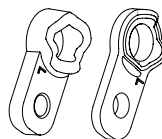

Kryt rohu



Poznámka: Rozdíly

Některé ilustrace v tomto manuálu se mohou v důsledku technických změn a rozdílů modelů lišit od Vašeho spotřebiče.

Obrázky spotřebiče (Obr.. 3)

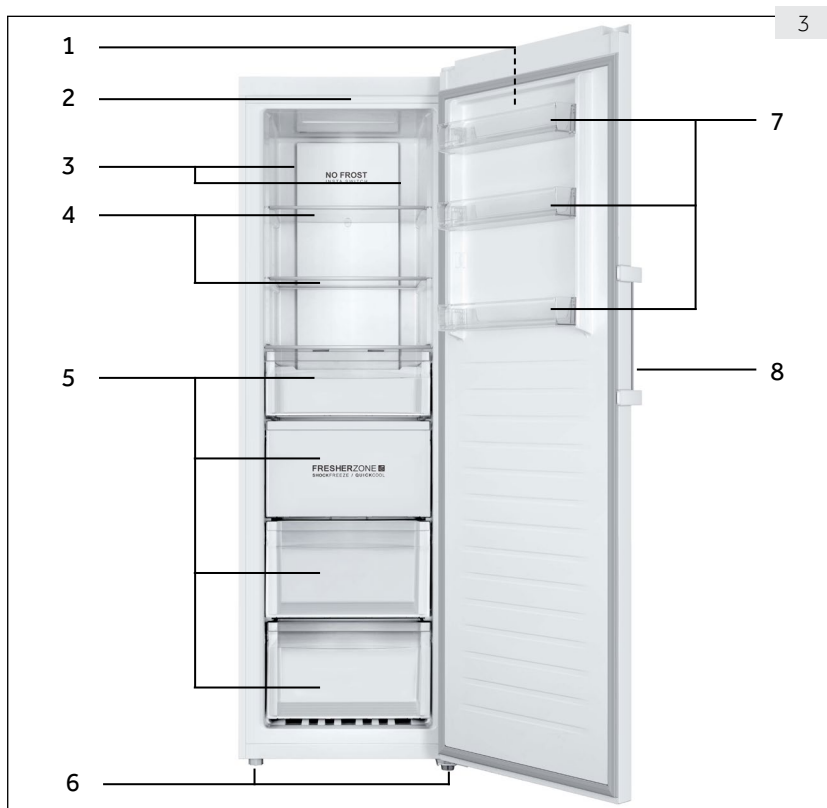

- | | |
|-------------------------------------------|---------------------------------|
| 1 Ovládací panel | 5 Zásuvky |
| 2 LED světlo | 6 Nastavitelné nožičky |
| 3 Více-proudové chlazení (Multi-air-flow) | 7 Snímatelné policičky na dveře |
| 4 Skleněné police | 8 Madlo dvířek |

Ovládací panel (obr. č. 4)

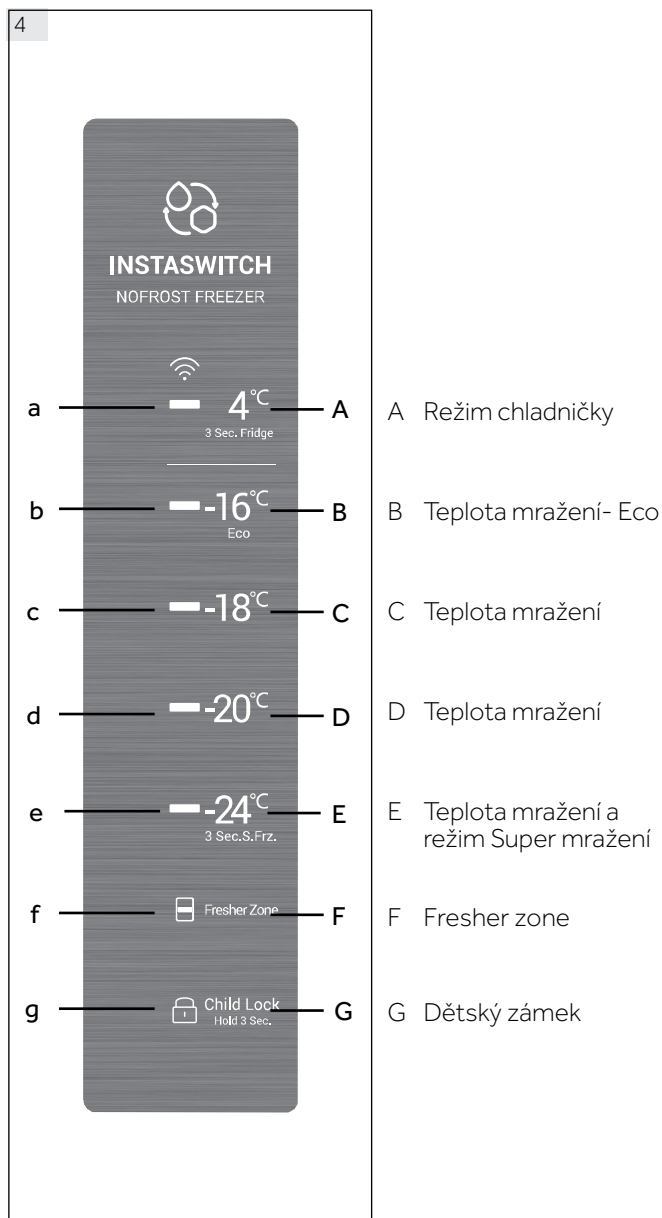

5.1 Před prvním použitím

- ▶ Odstraňte všechny obalové materiály, udržujte je mimo dosah dětí a zlikvidujte je v souladu s ochranou životního prostředí.
- ▶ Než vložíte do spotřebiče potraviny, očistěte ho uvnitř i zvenku vodou a jemným čisticím prostředkem.
- ▶ Po vyrovnání a očištění spotřebiče vyčkejte alespoň 6 hodiny, než ho zapojíte do elektrické sítě. Viz oddíl INSTALACE.
- ▶ Před prvním naplněním jídlem připravte prostor na 2 hodiny při vysokých nastaveních. Pokud to chcete udělat, nastavte prosím teplotu na $-20\text{ }^{\circ}\text{C}$ nebo $-24\text{ }^{\circ}\text{C}$.

5.2 Zapnutí / vypnutí spotřebiče

Spotřebič je funkční, jakmile ho zapojíte do elektrické sítě.

- ▶ Teplota mrazničky se automaticky nastaví na $-18\text{ }^{\circ}\text{C}$. Toto je doporučené nastavení a ideální teplota pro mražené výrobky. Teploty můžete ručně změnit podle vlastních požadavků. Viz NASTAVENÍ TEPLOTY.

Indikátory (a-g) jednou postupně bliknou. Pokud jsou dveře zavřené, displej se po 30 sekundách vypne. Uzamčení panelu může být aktivní.



Poznámka: Přednastavení

- ▶ Spotřebič je nastavený na doporučenou teplotu $-18\text{ }^{\circ}\text{C}$. Za normálních podmínek okolního prostředí není nutné teplotu nastavovat.
- ▶ Když zapnete spotřebič po předchozím odpojení od elektrické sítě, může trvat až 12 hodin, než dosáhne správných teplot.

Před vypnutím spotřebič vyprázdněte. Chcete-li spotřebič vypnout, vytáhněte napájecí kabel ze zásuvky.

5.3 Pohotovostní režim displeje

Když jsou dveře zavřené, obrazovka se po 30 sekundách bez provozu automaticky vypne. Displej se automaticky zablokuje. Automaticky se rozsvítí, když se dotknete libovolného tlačítka nebo otevřete dveře.

5.4 Zamknutí a odemknutí displeje

Automatické uzamčení

Displej se automaticky zablokuje po 30 sekundách bez provozu.

Manuální zamknutí

Když je displej odemčený, stiskněte "Dětský zámek" (G) a podržte jej na 3 sekundy. Po zaznění pípnutí indikátor "Dětský zámek" (g) se rozsvítí, displej je uzamčen. Když je displej zablokovaný, stiskněte "Dětský zámek" (G) a podržte jej na 3 sekundy. Po zaznění pípnutí indikátor "Dětský zámek" (g) zhasne, displej se odemkne.

**Poznámka: Uzamčení displeje**

Pokud je displej zablokovaný, funkce jako je nastavení teploty nebo Super mražení jsou vypnuty. Pokud se pokoušíte o provedení výše uvedené operace, indikátor dětské pojistky třikrát blikne, aby připomněl, že displej je uzamčen.

5.5 Nastavení teploty

Když je displej odemčený, stisknutím různých teplotních tlačítek lze nastavit jiná teplota, tento proces bude doprovázen pípnutím.

Mražení, jemné mražení (-7 °C) (B) a chladnička (4 °C) (A) má velký rozdíl v teplotě a jsou pro různé skladování potravin. Před provedením jakékoli změny režimu nezapomeňte vyměnit jídlo v mrazničce tak, aby se jídlo nepoškodilo z důvodu změny režimu.

5.6 Režim mražení (-16 °C až -24 °C) (B - E)

Pokud je displej odemčený, stisknutím různých tlačítek teploty mražení lze nastavit jiná teplota, indikátory vlevo od dotykového tlačítka budou svítit a ostatní budou vypnuty. Teplota může být nastavena na "-16 °C", "-18 °C", "-20 °C" a "-24 °C".

5.7 Režim chladničky (4 °C) (A)

Když je displej odemčený, stlačením (4 °C) (A) a podržením na 3 sekundy se rozsvítí indikátory "4 °C" (a), mraznička bude fungovat v režimu chladničky. Po stabilizaci bude teplota kolem 4°C.

5.8 Režim Super mražení (E)

Režim Super mražení je optimální pro zachování nutričních hodnot jídla, je možné zmrazit potraviny v kratším čase. Před vložením většího množství potravin do mrazničky aktivujte funkci Super mražení, pro získání nižší teploty a dosažení lepších výsledků mražení.

Když je displej odemčený, stiskněte a podržte (-24 °C) (E) po dobu 3 sekund, indikátory (b - e) se rozsvítí, mraznička bude fungovat v režimu Super mražení. Chcete-li manuálně deaktivovat funkci Super mrazu, opakujte výše uvedené kroky. Pokud není deaktivována manuálně, funkce se automaticky deaktivuje po 50 hodinách.

Chcete-li najednou zmrazit velké množství potravin, doporučuje se, aby se funkce aktivovala 24 hodin před vložením potravin. Funkce se automaticky vypne po 50 hodinách nebo manuálně. Když je tato funkce zapnuta, spotřeba energie se zvýší.

**Poznámka: Super mražení**

V režimu Super mražení nelze nastavit teplotu. Pokud tak chcete udělat, indikátor Super mražení třikrát blikne, aby připomněl, že mraznička je v režimu Super mražení.

5.9 Fresher Zone (F)

V režimu mrazák působí funkce FresherZone jako ŠOKOVÉ MRAZENÍ, celá oblast může být rychle ochlazená na teplotu tuhnutí.

Pokud je teplota nastavena na -16 °C nebo nižší, stiskněte tlačítko FresherZone (F), rozsvítí se kontrolka FresherZone (f) a funkce Blast se aktivuje. Při aktivaci se funkce automaticky deaktivují, pokud je dosaženo dané teploty, nebo po 24 hodinách. Pro manuální deaktivaci operaci opakujte.

V režimu mrazák působí FresherZone jako RYCHLÉ OCHLAZENÍ, celá oblast může být rychle ochlazená na teplotu tuhnutí.

Pokud je teplota nastavena na 4 °C nebo nižší, stiskněte tlačítko FresherZone (F), rozsvítí se kontrolka FresherZone (f) a funkce FresherZone se aktivuje. Při aktivaci se funkce automaticky deaktivují, pokud je dosaženo dané teploty, nebo po 3 hodinách. Pro manuální deaktivaci operaci opakujte.

Před přepnutím z teploty mrazáku na teplotu lednice, nebo přepnutím z teploty lednice na teplotu mrazáku deaktivujte funkci FresherZone."

5.10 Eko režim (-16°C) (B)

Když je displej odemčený, dotykem (-16 °C) (C) se spotřebič přepne do režimu Eko. V tomto režimu je spotřeba energie nižší, zatímco odpovídající výkon mražení je stále zaručen. Pro ukončení režimu Eko, zvolte jinou teplotu.

5.11 Paměť vypnutí

Tato mraznička disponuje pamětí vypnutí, nastavení před vypnutím se zapamatují. Po opětovném zapnutí se mraznička vrátí do nastavení před vypnutím a pokračuje v činnosti. Dětský zámek není uložen v paměti, po opětovném zapnutí je displej odemčený.

5.12 Alarm při otevřených dveřích

Když je mraznička otevřená déle než 1 minutu, zazní 3 pípnutí s intervalem 0,5 sekundy. Pokud jsou dveře otevřené, pípnutí se bude opakovat každých 30 sekund. Pípnutí budou pokračovat až do zavření dveří nebo do 7 minut po otevření dveří. Bzučák přestane pípat a světlo mrazničky zhasne.

5.13 Alarm vysoké teploty

Tato mraznička je vybavena alarmem vysoké teploty. V režimu mražení nebo Super mražení, pokud indikátor aktuální teploty bliká s pípnutím, stiskněte libovolného tlačítka, pípnutí přestane, ale indikátor aktuálního nastavení teploty bude stále blikat, což znamená, že teplota v mrazničce je příliš vysoká. Zkontrolujte, zda jsou dveře mrazničky těsně uzavřené nebo zda není uvnitř mrazničky vloženy velké množství teplých potravin. Po uplynutí určitého časového intervalu indikátor aktuální teploty přestane blikat. Pokud po delší dobu nepřestane blikat a znovu začne manuálně zrušeno pípnutí, kontaktujte poprodejní servis.

5.14 Indikace poruchy

Tato mraznička je vybavena indikátorem poruchy. Pokud se vyskytne porucha, na displej každých 1/4 sekundy budou blikat rozdílné kódy pro různé poruchy. V takové situaci může mrazák stále mrazit, ale uživatel by měl co nejdříve kontaktovat poprodejní servis pro optimální ovládání mrazničky.

5.15 Wi-Fi

Pokud je zařízení připojeno k Wi-Fi, lze jej ovládat na dálku [upravení nastavení teploty, aktivace a deaktivace super zmrazení a funkce FresherZone]. Pokud jsou dveře ponechány otevřené, nebo pokud existuje odchylka teploty, lze prostřednictvím aplikace získat informace v reálném čase.



Tipy na ušetření energie

- ▶ Zkontrolujte, zda spotřebič správně větrá (viz INSTALACE).
- ▶ Neinstalujte spotřebič na přímé sluneční světlo nebo do blízkosti tepelných zdrojů (např. sporák, radiátory).
- ▶ Nenastavujte na spotřebiči zbytečně nízké teploty. Čím nižší teplota je na spotřebiči nastavená, tím vyšší je spotřeba energie.
- ▶ Teplé potraviny nechce před uložením do spotřebiče ochladit.
- ▶ Dveře spotřebiče otvírejte co nejméně a na co nejkratší dobu.
- ▶ Ujistěte se, že jsou dveře vždy správně zavřené a nejsou omezeny polohou potravin. Udržujte těsnění dveří čisté.
- ▶ Zmražené potraviny rozmrazujte v ledničce.
- ▶ Pravidelně čistěte zadní část spotřebiče. Prach zvyšuje spotřebu energie.

7 - Zařízení

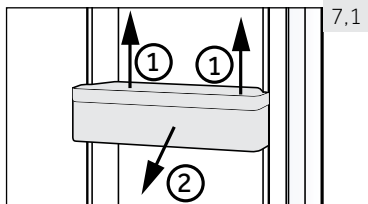

7.1

7.1 Snímatelné poličky na dveře

Poličky na dveře lze vyjmout kvůli čištění:

Položte ruce na obě strany poličky, zvedněte ji nahoru (1) a vytáhněte (2) (obr. 7.3).

Chcete-li vrátit poličku zpět na dveře, výše zmíněný postup obraťte.

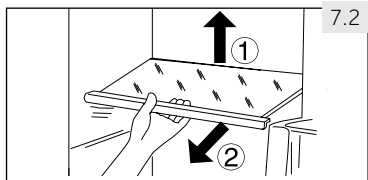

7.2

7.2 Skleněné poličky

1. Chcete-li vyjmout polici, nejprve nadzvedněte její zadní okraj (1) a poté ji vytáhněte (2) (obr. 7.2).
2. Chcete-li polici znovu vložit do ledničky, položte ji na výstupky po obou stranách a zatlačte ji do krajní zadní polohy, dokud nezapadne do žlábků po stranách

**UPOZORNĚNÍ!**

Než začnete s čištěním spotřebiče, odpojte ho od elektrické sítě.

8.1 Obecně

Spotřebič čistěte, pouze když je prázdný nebo když je v něm jen malé množství uskladněných potravin.

**UPOZORNĚNÍ!**

- ▶ Spotřebič nečistěte tvrdými kartáči, drátěnými kartáči, čisticími prášky, benzínem, amyloacetáty, acetony a podobnými organickými prostředky, kyselinami nebo alkalickými čistidly. Abyste se vyhnuli poškození spotřebiče, použijte prosím k čištění speciální čisticí prostředky určené pro mrazničky.
- ▶ Během čištění na spotřebič nestříkejte ani ho neoplachujte.
- ▶ Ne seškrabávejte námrazy a led ostrými předměty.
- ▶ Nepoužívejte spreje, elektrické ohřivače jako radiátory, fény, parní čističe nebo jiné zdroje tepla, abyste zabránili poškození plastových částí.
- ▶ Studené skleněné police neomývejte horkou vodou. Náhlá změna teploty by mohla způsobit prasknutí skla.
- ▶ Nedotýkejte se vnitřního povrchu prostoru mrazničky, zejména mokřýma rukama, protože by vám mohly k povrchu přimrznout.
- ▶ Dojde-li k zahřátí, zkontrolujte stav zmrazených potravin.
- ▶ Neopravujte spotřebič svépomocí. V případě nutnosti opravy spotřebiče kontaktujte náš zákaznický servis.

- ▶ Těsnění na dveřích musí být vždy čisté.
- ▶ Vnitřek a plášť spotřebiče čistěte jemnou utěrkou nebo houbičkou navlhčenou teplou vodou a neutrálním čisticím prostředkem (obr. 8,1).
- ▶ Spotřebič omyjte a vysušte jemnou utěrkou.
- ▶ Žádné součásti spotřebiče nemyjte v myčce nádobí.
- ▶ Vyčistěte příslušenství jen s teplou vodou a neutrálním mýdlem.

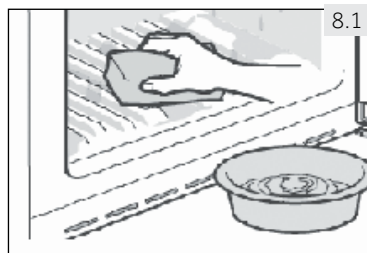

8.2 Nepoužívání spotřebiče po delší dobu

V případě, že přístroj není používán po delší časové období:

- ▶ Vyjměte potraviny.
- ▶ Odpojte síťový kabel.
- ▶ Očistěte spotřebič podle výše uvedeného návodu.
- ▶ Dveře a zásuvky mrazničky nechte otevřené, abyste zabránili vzniku nežádoucích pachů uvnitř spotřebiče.

Odstraňte dvířka zařízení (otevřete dvířka a držte, než vyjmete šrouby), aby nemohli do zařízení vlézt děti, a aby nedošlo k ich zavření.



Poznámka: Vypnutí

Pro zajištění dlouhé životnosti spotřebiče jej vypněte pouze tehdy, pokud je to nezbytné.

8.3 Stěhování spotřebiče

1. Vyjměte všechny potraviny a odpojte spotřebič od elektrické sítě.
2. Police a všechny pohyblivé části mrazničky zajistěte lepicí páskou.
3. Zavřete dveře a zajistěte je páskou.
4. Nenaklánějte mrazničku pod větším úhlem než 45°, aby nedošlo k poškození chladičícího systému.
5. Nožky mrazničky obalte, aby nepoškrábaly podlahu. Nikdy mrazničku neposunujte příliš rychle



UPOZORNĚNÍ!

- ▶ Spotřebič nezvedejte za kliky.
- ▶ Nikdy nepokládejte spotřebič na podlahu v horizontální poloze.

Hodně vzniklých problémů můžete vyřešit sami bez zvláštní kvalifikace. Vyskytne-li se nějaký problém, dříve než se obrátíte na prodejce, zkontrolujte všechny uvedené možnosti a postupujte podle níže uvedených pokynů. Viz ZÁKAZNICKÝ SERVIS.



UPOZORNĚNÍ!

- ▶ Před prováděním údržby spotřebičů vypněte a odpojte ho od elektrické sítě.
- ▶ Elektrické součásti smí opravovat pouze kvalifikovaný odborník, protože neodborné zásahy by mohly způsobit rozsáhlá následná poškození.
- ▶ Poškozený síťový kabel musí vyměnit výrobce, autorizovaný servis nebo podobně kvalifikovaná osoba, aby se zabránilo možným rizikům.

Zvukový signál alarmu lze vypnout stlačením jakéhokoli tlačítka.

9.1 Řešení problémů

| Problém | Možná příčina | Možné řešení |
|---------------------------------------------|---------------------------------------------------------------------------------------------------------------------------------------------------------------------------------------------------------------------------------------------------------------------------------------------------------------------------------------------------------------------------------------------------------------------------------------------------------------------------------------------------------------------------|---------------------------------------------------------------------------------------------------------------------------------------------------------------------------------------------------------------------------------------------------------------------------------------------------------------------------------------------------------------------------------------------------------------------------------------------------------------------------------------------------------------------------------------------------------------------------------------------------------------------------------------------------------------------------------|
| Nefunguje kompresor. | <ul style="list-style-type: none"> • Zástrčka není zapojená do elektrické zásuvky. | <ul style="list-style-type: none"> • Zapojte spotřebič do elektrické sítě. |
| Spotřebič pracuje často nebo příliš dlouho. | <ul style="list-style-type: none"> • Vnitřní nebo vnější teplota je příliš vysoká. • Spotřebič byl nějakou dobu bez přívodu elektrické energie. • Dveře spotřebiče nejsou těsně uzavřeny. • Dveře spotřebiče se otevíraly příliš často nebo na dlouhou dobu. • Nastavená teplota je příliš nízká. • Těsnění dveří je špinavé, opotřebené, prasklé nebo nevhodné. • Není zajištěna požadovaná cirkulace vzduchu. • Vnitřek je pokrytý ledem. | <ul style="list-style-type: none"> • V tomto případě je běžné, že spotřebič pracuje delší dobu. • Běžně trvá 8 až 12 hodin než se spotřebič zcela ochladí. • Zavřete dveře/zásuvky a zkontrolujte, že spotřebič stojí na rovném podkladu a že se dveří nedotýkají žádné potraviny ani jiné překážky. • Neotvírejte dveře chladničky příliš často. • Nastavte vyšší teplotu, dokud se nedostane na uspokojivou teplotu. Ustálení teploty mrazničky trvá 24 hodin. • Očistěte těsnění dveří nebo je nechte vyměnit v zákaznickém servisu. • Zajistěte dostatečnou ventilaci. • Rozmrazte spotřebič. |
| Spotřebič dělá neobvyklý hluk. | <ul style="list-style-type: none"> • Spotřebič nestojí na rovné ploše. • Spotřebič je v kontaktu s nějakým předmětem. • Zařízení stojí na dřevěné podlaze nebo v blízkosti dřevěných stěn. | <ul style="list-style-type: none"> • Vyrovnajte spotřebič. • Odstraňte předměty z okolí spotřebiče. • Dřevo zesiluje zvuk. Postavte spotřebič někde jinde. |

| Problém | Možná příčina | Možné řešení |
|----------------------------------------------------------|---------------------------------------------------------------------------------------------------------------------------------------------------------------------------------------------------------------------------------------------------------------------------------------------------------------------------------------------------------|-----------------------------------------------------------------------------------------------------------------------------------------------------------------------------------------------------------------------------------------------------------------------------------------------------------------------------------------------------|
| Zařízení vydává zvuk kliknutí | <ul style="list-style-type: none"> To je normální. Způsobuje to zapnutí nebo vypnutí chladicí jednotky. | <ul style="list-style-type: none"> - |
| Měl by být slyšet tenký zvuk podobný zvuku tekoucí vody. | <ul style="list-style-type: none"> To je normální. | <ul style="list-style-type: none"> - |
| Spotřebič dělá hluk motoru. | <ul style="list-style-type: none"> Chladicí jednotka se právě zapnula. To je normální. | <ul style="list-style-type: none"> - |
| Uvnitř spotřebiče není dostatečně chladno. | <ul style="list-style-type: none"> Je nastavena příliš vysoká teplota. Byly vloženy příliš teplé potraviny. Bylo vloženo příliš mnoho potravin najednou. Potraviny jsou příliš blízko u sebe. Dveře nejsou těsně uzavřeny. Dveře spotřebiče se otevíraly příliš často nebo na dlouhou dobu. | <ul style="list-style-type: none"> Nastavte teplotu znovu. Před uložením potraviny vždy ochladte. Ukládejte vždy malé množství potravin. Mezi potravinami nechte mezery, aby mohl vzduch volně proudit. Zavřete dvířka. Neotvírejte dveře chladničky příliš často. |
| Uvnitř spotřebiče je příliš chladno. | <ul style="list-style-type: none"> Nastavená teplota je příliš nízká. Funkce Rychlé mražení je aktivní nebo pracuje příliš dlouho. | <ul style="list-style-type: none"> Nastavte teplotu znovu. Vypněte funkci Rychlé mražení. |
| Na povrchu spotřebiče se hromadí vlhkost. | <ul style="list-style-type: none"> Ovzduší je příliš teplé a příliš vlhké. | <ul style="list-style-type: none"> To je ve vlhkém prostředí normální. Změna nastane, až klesne vlhkost. Osušte hadrem. |
| V mrazničce je silná vrstva ledu a námrazy. | <ul style="list-style-type: none"> Potraviny nebyly správně zabalené. Dveře nejsou těsně uzavřeny. Dveře spotřebiče se otevíraly příliš často nebo na dlouhou dobu. Těsnění dveří je špinavé, opotřebené, prasklé nebo nevhodné. Uvnitř je překážka, která brání správnému zavření dveří. | <ul style="list-style-type: none"> Potraviny vždycky správně zabalte. Zavřete dvířka. Neotvírejte dveře chladničky příliš často. Očistěte těsnění dveří nebo je nechte vyměnit v zákaznickém servisu. Přemístěte police, dveřní poličky nebo vnitřní zásobníky tak, aby bylo možné zavřít dveře. |
| Nefunguje chladicí systém. | <ul style="list-style-type: none"> Zástrčka není zapojená do elektrické zásuvky. Zdroj napájení není v pořádku. | <ul style="list-style-type: none"> Zapojte spotřebič do elektrické sítě. Zkontrolujte, jestli přívod elektrické energie v místnosti. Kontaktujte místního dodavatele elektrického proudu! |

| Problém | Možná příčina | Možné řešení |
|------------------------------------------------------------|----------------------------------------------------------------------------------------------------------------------------------------|---------------------------------------------------------------------------------------------------------------------------------------------------------------------------------------------------------------|
| Boky skříně a pásy dveří se mohou zahřát. | <ul style="list-style-type: none"> To je normální. | <ul style="list-style-type: none"> - |
| Slyšet signál alarmu. | <ul style="list-style-type: none"> Dveře jsou otevřeny. Teplota uvnitř výrobku je příliš vysoká | <ul style="list-style-type: none"> Zavřete dveře nebo alarm vypněte ručně. |
| Dveře se těžko otevírají. | <ul style="list-style-type: none"> Když je zařízení v provozu, uvnitř je podtlak. | <ul style="list-style-type: none"> Těsné dvířka otevřete jemně, aby se vzduch mohl dostat do přístroje. |
| Dveře nelze správně zavřít. Vždy zůstává mezi nimi mezera. | <ul style="list-style-type: none"> Z důvodu nízké teploty spotřebiče se těsnění dveří může snadno zhoršit a deformovat. | <ul style="list-style-type: none"> Použijte fén nebo položte horký ručník na místo, kde je těsnění deformované. Pokud je těsnění opět měkké, zavřete dvířka a těsně jejich stiskněte. |

9.2 Přerušování elektrické energie

V případě výpadku elektrického proudu by měly potraviny zůstat bezpečně vychlazené po dobu asi 18 hodin. V případě delšího výpadku proudu, zejména v létě, postupujte podle těchto pokynů:

- ▶ Otevírejte dveře co možná nejméně.
- ▶ Během výpadku proudu nepřidávejte do mrazničky další potraviny.
- ▶ Pokud je výpadek proudu předem ohlášený a předpokládaná doba výpadku přesahuje 15 hodin, vyrobte led a vložte ho do zásobníku v horní části mrazničky.
- ▶ V důsledku zvýšení teploty v mrazničce během výpadku elektrického proudu nebo jiné poruchy dojde ke zkrácení doby uložení potravin a také se sníží jejich kvalita. Potraviny, které se rozmrazily, by se měly buď brzy zkonsumovat, nebo uvařit a znovu zmrazit (pokud je to vhodné), aby se předešlo zdravotním rizikům.



Poznámka: Funkce paměti při přerušování napájení

Po obnovení napájení přístroj pokračuje v nastaveních, které byly nastaveny před výpadkem proudu.

10.1 Vybalení



UPOZORNĚNÍ!

- ▶ Spotřebič je těžký. Se spotřebičem manipulujte vždy nejméně ve dvou.
- ▶ Všechny obalové materiály udržujte mimo dosah dětí a zlikvidujte je způsobem, který je šetrný k životnímu prostředí.
- ▶ Vyměňte spotřebič z obalu.
- ▶ Odstraňte všechny obalové materiály.

10.2 Podmínky životního prostředí

Teplota v místnosti by se měla pohybovat v rozmezí 10 °C až 43 °C, protože může ovlivňovat teplotu uvnitř spotřebiče a spotřebu energie. Neinstalujte spotřebič do blízkosti spotřebičů, které vydávají teplo (sporáky, ledničky), aniž by byl odizolován.

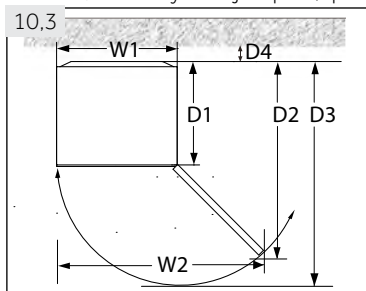

10.3 Prostorové požadavky

Požadovaný prostor na otevření dveří (Obr. 10.3):

| Šířka v mm | | Hloubka v mm | | | Vzdálenost ke zdi v mm |
|------------|-----|--------------|------|------|------------------------|
| W1 | W2 | D1 | D2 | D3 | D4 |
| 595 | 955 | 592 | 1105 | 1215 | 100 |

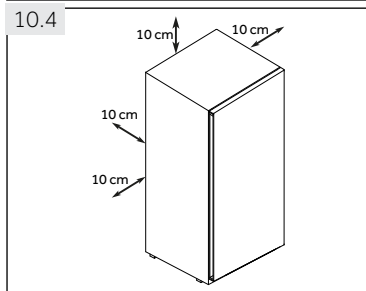

10.4 Ventilační systém

Pro dosažení dostatečné ventilace spotřeby z důvodu bezpečnosti, je nutné dodržet požadavky pro správné větrání (obr. 10.4).

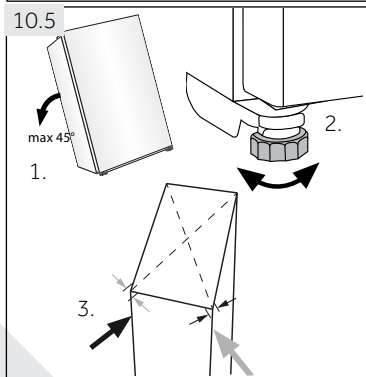

10.5 Vyrovnání spotřebiče

Spotřebič umístěte na rovný a pevný povrch. Pokud dáváte zařízení na podstavec, musíte použít materiály, které jsou pevné a ohnivzdorné. Nikdy jako podstavec nepoužívejte pěnový obalový materiál.

1. Nakloňte spotřebič lehce dozadu (obr. 10.5).
2. Nastavte nožičky na požadovanou úroveň.
3. Stabilitu spotřebiče zkontrolujete tak, že střídavě udeříte do protilehlých stran. Mírné vychýlení by mělo být stejné v obou směrech. V opačném případě by mohlo dojít k deformaci rámu; důsledkem může být netěsnící zavírání dveří. Mírný náklon na zadní stranu usnadňuje zavírání dveří.

10.6. Použití nastavovacích nožiček

Pokud je mraznička nestabilní, je možné nastavit její nohy: Otočte nastavitelné nožičky ve směru šipky (obrázek 10.6), abyste je otočili nahoru nebo dolů:

- ▶ Otočení nožiček ve směru hodinových ručiček spotřebič zvedne.
- ▶ Otočení nožiček proti směru hodinových ručiček ho spustí.

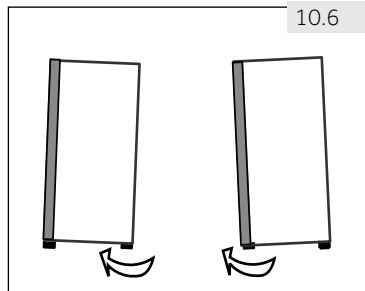

10.7 Čekací doba

V kapsli kompresoru je umístěný bezúdržbový olej. Při naklánění spotřebiče během převozu se olej mohl dostat přes zavřené potrubí. Vyčkejte 6 hodin před zapojením spotřebiče do elektrické sítě (obr. 10.7), aby se olej mohl vrátit do pouzdra.

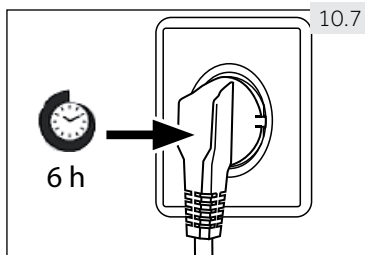

10.8 Elektrické připojení

Před každým zapojením zkontrolujte, zda:

- ▶ zdroj energie, zásuvka a pojistka odpovídají výkonnostnímu štítku.
- ▶ je zásuvka uzemněná a nepoužíváte prodlužovací kabel ani vícenásobné zásuvky.
- ▶ se zástrčka a zásuvka přesně shodují.

Zástrčku zapojte do řádně instalované domácí zásuvky.



UPOZORNĚNÍ!

Poškozený napájecí kabel musí být vyměněn v zákaznickém servisu, aby nedošlo ke vzniku nebezpečí (viz Záruční list).

10,9 Obrácení dveří

Než připojíte spotřebič do elektrické sítě, měli byste zkontrolovat, zda není potřeba přemístit otevírání dveří z pravé strany (při dodání) na levou v závislosti na místě instalace spotřebiče.



UPOZORNĚNÍ!

- ▶ Spotřebič je těžký. Na obrácení dveří jsou potřeba 2 osoby.
- ▶ Než se pustíte do jakékoli činnosti, odpojte spotřebič od elektrické sítě.
- ▶ Nenaklánějte spotřebič pod úhlem větším než 45°, aby nedošlo k poškození chladicího systému.

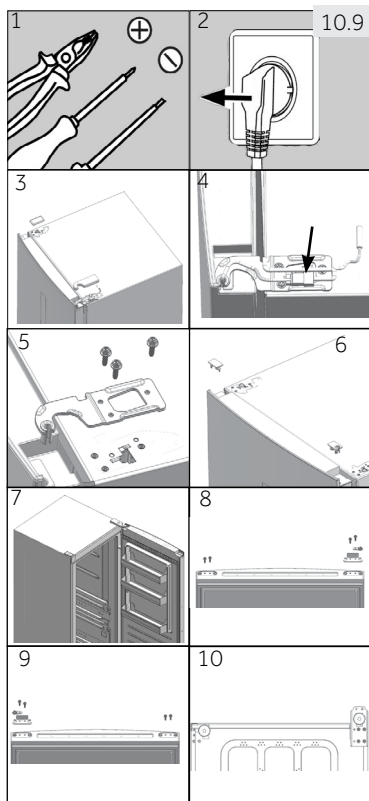

Kroky při montáži (Obr. 10.9):

1. Připravte si potřebné nářadí.
2. Odpojte spotřebič od elektrického napětí.
3. Odstraňte kryt otvoru závěsu a kryt závěsu.
4. Odpojte spojovací kabel.
5. Odstraňte šrouby a závěs
6. Odstraňte kryt dveří. Odstraňte kryt rohů na dveřích
7. Otevřete a odstraňte dveře.
8. Otočte dveře vzhůru nohama a vyberte 2 šrouby na spodní straně dveří. Odstraňte 2 šrouby, zátku dveří a kryt rohu ve spodní části dvířek
9. Vezměte dveřní doraz z posledního kroku a tenčí kryt rohu z kapsy na příslušenství a zajistěte 2 šrouby. Upevněte i 2 šrouby na druhé straně dveří.
10. Sklopte mírně dozadu skříňku, odstraňte 4 šrouby a potom spodní závěs.

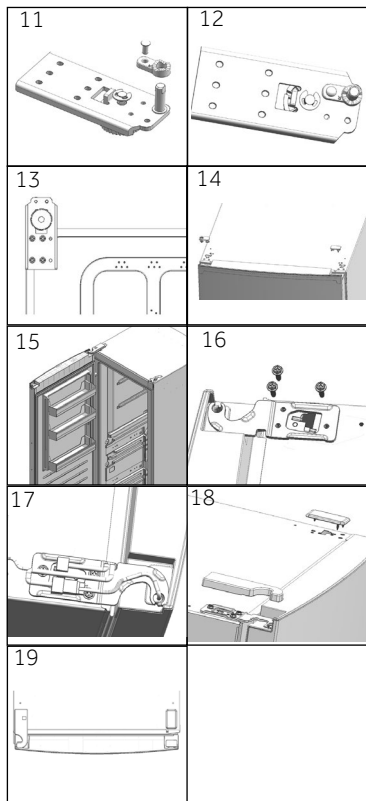

11. Odstraňte šroub a kryt rohu. Odstraňte závěsný roh a připevněte ho do otvoru vedle něj.
12. Vezměte silnější kryt rohu z kapsy na příslušenství. Připevněte ho šroubem z posledního kroku.
13. Připevněte závěs na opačnou polohu skříňě pomocí 4 šroubů.
14. Na opačné straně dveří vytáhněte levý přípojný kabel a přemístěte ho přes kryt rohu z kroku 5, připevněte kryt rohu. Namontujte kryt otvoru na pravé straně.
15. Namontujte dveře.
16. Upevněte horní pravý horní závěs 3 šrouby.
17. Připojte konektory kabelů:
18. Namontujte kryt otvoru závěsu a kryt horního levého kloubu.
19. Ukončené.

11.1 List výrobku podle nařízení EU č. 1060/2010

| | | | |
|------------------------------------------------------------------------------------------------------|----------------------|---------------|--------------|
| Obchodní značka | Haier | | |
| Identifikační značka modelu | H3F-280*SAAU1 | H3F-320*SAAU1 | H3F-320*TAU1 |
| Kategorie modelu | Vertikální mraznička | | |
| Třída energetické účinnosti | A++ | | A+++ |
| Roční spotřeba energie (kWh/rok) ¹⁾ | 260 | 285 | 189 |
| Objem chladičeho prostoru (L) | nepoužitelné | | |
| Objem mrazicího prostoru (L) **** | 285 | 330 | |
| Počet hvězdiček | **** | | |
| Teplota dalších prostorů > 14 °C | nepoužitelné | | |
| Beznámrazový systém | ano | | |
| Zabezpečení při výpadku proudu (h) | 16 | | |
| Mrazicí kapacita (kg/24h) | 19 | 21 | |
| Klimatická třída Spotřebič je určený pro použití při teplotě okolní prostředí mezi 10 °C a 43 °C. | SN-T | | |
| Vzduchem šířené emise hluku (db(A) re 1pW) | 38 | | |
| Typ konstrukce | volně stojící | | |

¹⁾ na základě výsledků 24 hodinové normalizované zkoušky. Skutečná spotřeba energie bude záviset na používání a umístění spotřebiče.

11.2 Doplnkové technické údaje

| | |
|----------------------------------------|------------------|
| Napětí / Frekvence | 220-240V ~/ 50Hz |
| Hlavní pojistka (A) | 1,0 |
| Chladičí kapalina | R600a |
| Rozměry (v/š/h v mm) H3F-280*SAAU1 | 171/59,5/67,5 |
| Rozměry (v/š/h v mm) H3F-320*(S/T)AAU1 | 191/59,5/67,5 |

11.3 Normy a směrnice

Tento výrobek vyhovuje požadavkům všech odpovídajících směrnic ES včetně souvisejících harmonizovaných norem, které jsou nutné pro to, aby výrobek mohl nést označení CE.

Doporučujeme používat originální náhradní díly a služby zákaznického servisu Haier. Máte-li se spotřebičem nějaký problém, podívejte se prosím nejprve do sekce ŘEŠENÍ PROBLÉMŮ.

Pokud tam nenajdete řešení, kontaktujte prosím

- ▶ místního prodejce nebo
- ▶ oddíl Service & Support na stránkách www.haier.com, kde můžete najít telefonní čísla a můžete aktivovat váš servisní požadavek.

Ještě, než budete kontaktovat naše Servisní centrum, zkontrolujte, zda máte níže uvedené informace.

Informace najdete na výkonostním štítku.

Model _____ Výrobní číslo. _____

Zkontrolujte také Záruční list, který je dodáván spolu se spotřebičem pro případ reklamace.

Pro všeobecné obchodní otázky vyhledejte naše níže uvedené evropské adresy.

| Evropské adresy Haier | | | |
|----------------------------------|---------------------------------------------------------------------------------------------------------|-----------------------------------------------------------------------|--------------------------------------------------------------------------------|
| Země* | Poštovní adresa | Země* | Poštovní adresa |
| Itálie | Haier Europe Trading SRL Via De Cristoforis, 12 21100 Varese ITALY | Francie | Haier France SAS 3-5 rue des Gravieres 92200 Neuilly sur Seine FRANCE |
| Španělsko Portugalsko | Haier Iberia SL Pg. Garcia Faria, 49-51 08019 Barcelona SPAIN | Belgie-FR Belgie-NL Nizozemsko Lucembursko | Haier Benelux SA Anderlecht Route de Lennik 451 BELGIUM |
| Německo Rakousko | Haier Deutschland GmbH Hewlett-Packard-Str. 4 D-61352 Bad Homburg NĚMECKO | Polsko Česko Maďarsko Řecko Rumunsko Rusko | Haier Poland Sp. zo.o. Al. Jerozolimskie 181B 02-222 Warszawa POLAND |
| Spojené království | Haier Appliances UK Co.Ltd. One Crown Square Church Street East Woking, Surrey, GU21 6HR UK | | |

*Pro více informací prosím jděte na www.haier.com

H3F-280/320_AAU1_V02_CZ_190118

Haier



Manual do Utilizador

Congelador vertical

H3F-280*SAAU1

H3F-320*SAAU1

H3F-320*TAAU1

* - Código de cor

PT

Haier

Obrigado por comprar um produto Haier.

Deve ler estas instruções cuidadosamente antes de usar o aparelho. As instruções contêm informação importante que o ajudará a obter o melhor do aparelho e assegurar a instalação segura, utilização e manutenção adequada.

Manter este manual em local conveniente para que o possa consultar sempre para a utilização segura e adequada do aparelho.

Se vender o aparelho, o oferecer, ou o deixar quando mudar de casa, ter certeza de também entregar este manual para o novo proprietário se familiarizar com o aparelho e as advertências de segurança.

Legenda



Informação geral e dicas



Advertência – Informação de Segurança Importante



Informação ambiental



Eliminação

Ajude a proteger o ambiente e a saúde humana. Pôr a embalagem em contentores adequados para ser reciclada. Ajude a reciclar resíduos de aparelhos elétricos e eletrônicos. Não eliminar aparelhos marcados com este símbolo com o lixo doméstico. Levar o produto para a sua instalação de reciclagem local ou contatar o seu serviço municipal.



Advertência!

Risco de lesão ou asfixia!

Refrigerantes e gases devem ser eliminados profissionalmente. Assegurar que a tubagem do circuito de refrigeração não está danificada antes de ser eliminado adequadamente. Desligar o aparelho da corrente elétrica. Cortar os cabos de alimentação e eliminá-los. Retirar a porta, a pega da porta e vedantes, para evitar que crianças e animais fiquem fechados no aparelho.

| | |
|-----------------------------------|----|
| 1 - Segurança | 4 |
| 2- Utilização prevista..... | 8 |
| 3- Descrição do produto..... | 9 |
| 4- Painel de controlo | 10 |
| 5- Uso | 11 |
| 6- Dicas para poupar energia..... | 14 |
| 7 - Equipamento..... | 14 |
| 8 - Cuidado e Limpeza | 16 |
| 9 - Resolução de problemas | 17 |
| 10 - Instalação | 20 |
| 11- Dados técnicos | 24 |
| 12- Serviço ao cliente | 25 |

Antes de ligar o aparelho pela primeira vez ler as seguintes dicas de segurança!:



ADVERTÊNCIA!

Antes da primeira utilização

- ▶ Assegurar que não há danos de transporte.
- ▶ Remover toda a embalagem e mantê-la foras do alcance das crianças.
- ▶ Aguardar pelo menos seis horas antes de instalar o aparelho de modo a garantir que o circuito refrigerante é totalmente eficiente.
- ▶ Manusear o aparelho sempre com pelo menos duas pessoas porque é pesado.

Instalação

- ▶ O aparelho deve ser colocado num local bem ventilado. Garantir um espaço de pelo menos 10 cm por cima e à volta do aparelho.
- ▶ Não cobrir as aberturas de ventilação de ar.
- ▶ Nunca colocar o aparelho numa zona húmida ou local onde possa ser salpicado com água. Limpar salpicos e manchas de água secas com um pano limpo suave.
- ▶ Não instalar o aparelho à luz solar direta ou perto de superfícies quentes (p.ex. fogões, aquecedores).
- ▶ Instalar e nivelar o aparelho numa zona adequada ao seu tamanho e utilização.
- ▶ Manter as aberturas de ventilação no aparelho ou na estrutura embutida sem obstrução.
- ▶ Assegurar que a informação elétrica na chapa de características está de acordo com fonte de alimentação. Se não estiver, contactar um electricista.
- ▶ O aparelho funciona com uma fonte de alimentação de 220-240 VAC/50 Hz. Flutuação anormal de tensão pode provocar falha de arranque do aparelho, ou danificar o controlo de temperatura ou compressor, ou haver um ruído anormal durante o funcionamento. Em tais casos, deve ser montado um regulador automático.
- ▶ Usar uma tomada com ligação à terra separada para a fonte de alimentação que seja acessível facilmente durante a limpeza. O aparelho deve ser ligado à terra.
- ▶ **Somente para o Reino Unido:** O cabo de alimentação do aparelho está equipado com uma ficha de 3 fios (com terra) que se adapta a uma tomada padrão de 3 fios (com terra). Nunca cortar ou desmontar o terceiro pin (com terra). Depois do aparelho estar instalado, a ficha deve estar acessível.
- ▶ Não usar adaptadores multi-fichas ou cabos de extensão.
- ▶ Garantir que o cabo de alimentação não está preso pelo congelador. Não pisar no cabo de alimentação.
- ▶ Não danificar o circuito de refrigeração.



ADVERTÊNCIA!

Uso diário

- ▶ Este equipamento pode ser usado por crianças a partir de 8 anos e mais e por pessoas com capacidades físicas, sensoriais ou mentais reduzidas ou com falta de experiência e conhecimento se lhes tiver sido dada a supervisão ou instrução relativamente ao uso do equipamento de uma forma segura e entender os riscos envolvidos.
- ▶ Manter as crianças com menos de 3 anos afastadas do aparelho a menos que estejam supervisionadas constantemente.
- ▶ As crianças não devem brincar com o aparelho.
- ▶ Seguir estas instruções se for libertado perto do aparelho gás de refrigeração ou outro gás inflamável, desligar a válvula do gás libertado, abrir as portas e janelas e não desligar uma ficha no cabo de alimentação do congelador ou de qualquer outro aparelho.
- ▶ Notar que o aparelho está concebido para funcionar numa faixa de ambiente específico entre 10 e 43 °C. O aparelho pode não funcionar corretamente se for deixado por um longo período a uma temperatura acima ou abaixo do intervalo indicado.
- ▶ Não colocar artigos instáveis (objetos pesados, recipientes cheios de água) em cima do congelador, para evitar danos pessoais causados por queda ou choque elétrico causado pelo contacto com água.
- ▶ Abrir e fechar as portas apenas com as pegas. O espaço entre as portas e o armário é muito estreito. Não estender as suas mãos nestas zonas para evitar apertar os seus dedos. Abrir ou fechar as portas do congelador apenas quando não houver crianças em posição ao alcance do movimento da porta.
- ▶ Não guardar ou usar materiais inflamáveis, explosivos ou corrosivos no aparelho ou na sua proximidade.
- ▶ Não armazenar medicamentos, bactérias ou agentes químicos no aparelho. Este aparelho é um aparelho doméstico. Não é recomendado para armazenar materiais que necessitem de temperaturas rigorosas.
- ▶ Nunca guardar líquidos em garrafas ou latas (além de elevada percentagem de espirituosos) especialmente bebidas carbonatadas no congelador, pois podem explodir durante a congelação.
- ▶ Verificar a condição dos alimentos se tiver havido um aquecimento no frigorífico.
- ▶ Não definir temperatura baixa desnecessariamente no compartimento do congelador. Atenção: As garrafas podem explodir.



ADVERTÊNCIA!

Uso diário

- ▶ Não tocar em alimentos congelado com as mãos molhadas (usar luvas). Especialmente não comer sorvetes imediatamente depois de os retirar do compartimento congelador. Há o risco de congelar ou a formação de bolhas por gelo. PRIMEIROS socorros: pôr imediatamente sob água corrente fria. Não retirar!
- ▶ Não tocar na superfície interior do congelador quando em funcionamento, especialmente com as mãos molhadas. As suas mãos podem congelar na superfície.
- ▶ Desligar o aparelho quando de uma falha de alimentação ou antes de limpar. Esperar pelo menos 5 minutos antes de reiniciar o aparelho, pois frequentes arranques podem danificar o compressor.
- ▶ Não usar dispositivos elétricos no interior dos compartimentos de armazenamento de alimentos do aparelho, a menos que sejam do tipo recomendado pelo fabricante.

Manutenção/limpeza

- ▶ Assegurar que as crianças são supervisionadas se fizerem limpeza e manutenção.
- ▶ Desligar o aparelho da fonte de alimentação antes de realizar qualquer manutenção de rotina. Esperar pelo menos 5 minutos antes de reiniciar o aparelho, pois frequentes arranques podem danificar o compressor.
- ▶ Segurar a ficha, não o cabo, quando desligar o aparelho.
- ▶ Não raspar geada e gelo com objetos cortantes. Não usar pulverizadores, aquecedores elétricos como aquecedor, secador de cabelo, limpeza a vapor ou outras fontes de calor, a fim de evitar danos às peças de plástico.
- ▶ Não usar dispositivos mecânicos nem outros meios para acelerar o processo de descongelação, exceto os recomendados pelo fabricante.
- ▶ Não pulverizar ou enxaguar o aparelho durante a limpeza.
- ▶ Não usar pulverizador ou vaporizador de água para limpar o aparelho.
- ▶ Se o cabo de alimentação estiver danificado, deve ser substituído pelo fabricante ou pelo seu agente de assistência ou uma pessoa igualmente qualificada de modo a evitar algum perigo.
- ▶ Não tentar reparar, desmontar ou modificar o aparelho autonomamente. Em caso de reparação deve contactar o nosso serviço ao cliente.

Informação do gás refrigerante



ADVERTÊNCIA!

O aparelho contém o refrigerante inflamável ISOBUTANO (R600a). Assegurar que o circuito refrigerante não foi danificado durante o transporte ou instalação. Libertação de refrigerante pode causar danos nos olhos ou detonação. Se ocorreu um dano, manter afastado de fontes de fogo abertas, ventilar bem a divisão, não ligar ou desligar os cabos de alimentação do aparelho ou de qualquer outro aparelho. Informar o serviço ao cliente.

No caso do contato dos olhos com o refrigerante, enxaguá-los imediatamente sob água corrente e contatar o especialista de olhos imediatamente.



ADVERTÊNCIA!

- ▶ Ter cuidado para evitar causar um incêndio por acender material inflamável.
- ▶ ADVERTÊNCIA: Quando posicionar o aparelho, assegurar que o cabo de alimentação não está preso ou danificado.
- ▶ ADVERTÊNCIA: Não colocar várias tomadas ou fontes de alimentação portáteis na parte de trás do aparelho.
- ▶ Não guardar substâncias explosivas como latas de aerossol com propulsor inflamável dentro deste aparelho.
- ▶ Para refrigerantes inflamáveis serem usados no congelador, deve ter cuidado ao instalar, manusear, reparar e reciclar o aparelho.
- ▶ Deve contatar o agente de assistência para eliminar o aparelho porque foi usado gás de descarga inflamável.

2.1 Utilização prevista

Este aparelho é destinado a ser usado em aplicações domésticas e similares tais como

- zonas de cozinha em estabelecimentos comerciais, escritórios ou outros ambientes laborais;
- casas rurais e pelos clientes em hotéis, motéis e outros ambientes de tipo residencial;
- ambientes de tipo alojamento com pequeno-almoço;
- aplicações de restauração e grossistas similares.

Este aparelho é indicado para congelar alimentos. Foi concebido exclusivamente para utilização no interior seco de casa. Não está previsto para utilização comercial ou industrial. A pedido, este aparelho pode ser usado como compartimento de alimentos frescos.

Não são permitidas alterações ou modificações ao aparelho. Utilização não indicada pode causar perigos e perda de solicitação de garantia.

2.2 Acessórios

Verificar os acessórios e literatura em conformidade com esta lista:

2.2

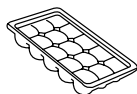

Prateleira de cubos de gelo

(disponível para H3F280/320*SAAU1)



Etiqueta energética



Cartão de garantia



Guia Rápido de Conectividade



Manual do utilizador

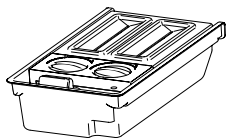

Máquina de gelo com concha de gelado

(disponível para H3F-320*TAAU1)

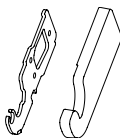

Dobradiça esquerda superior para reversibilidade da porta

Tampa da dobradiça superior esquerda

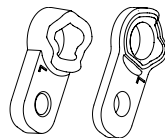

Tampas do eixo

**Observação: Diferenças**

Devido a alterações técnicas e modelos diferentes, as ilustrações neste manual podem diferir do seu modelo.

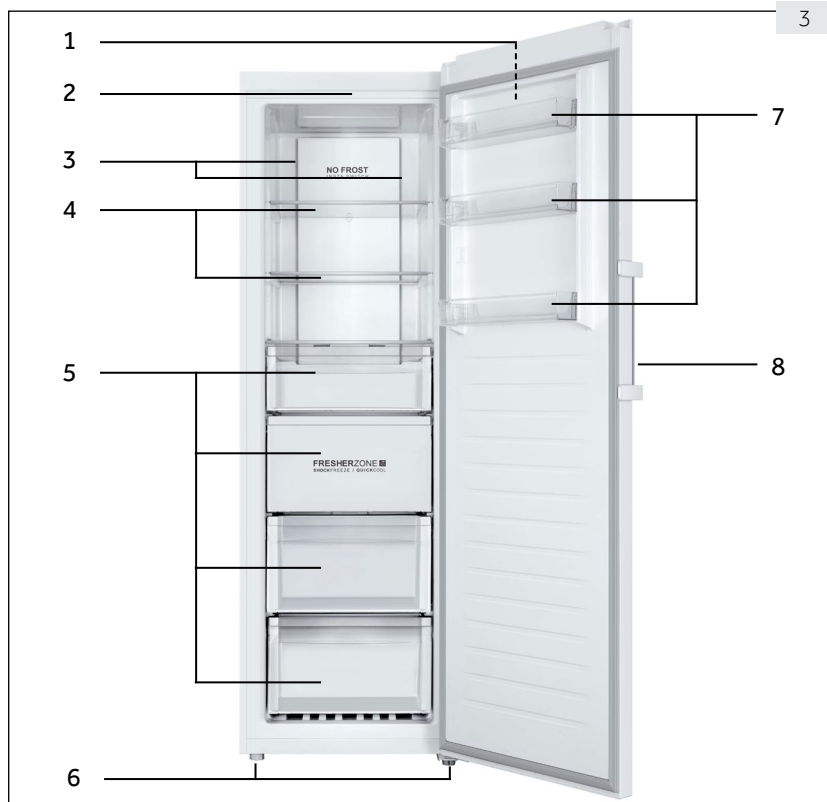
Imagem do aparelho (Fig. 3)

- 1 Painel de controlo
- 2 Luz LED
- 3 Fluxo de ar múltiplo
- 4 Prateleiras de vidro

- 5 Gavetas
- 6 Pés ajustáveis
- 7 Prateleiras da porta amovíveis
- 8 Manipulo da porta

Painel de controlo (Fig. 4)

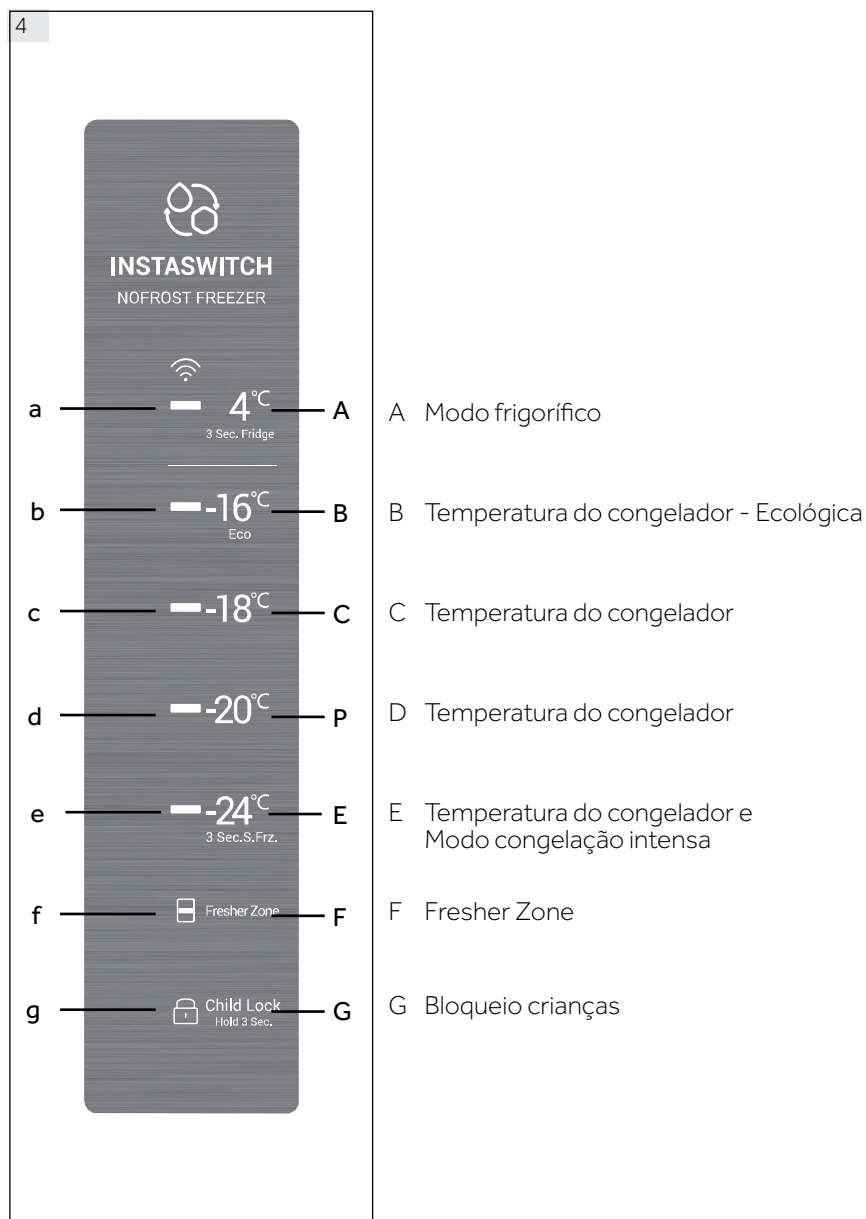

5.1 Antes da primeira utilização

- ▶ Remover todos os materiais de embalagem, mantê-los foras do alcance das crianças e eliminá-los de forma ecológica.
- ▶ Limpar o interior e exterior do aparelho com água e um detergente suave antes de lá colocar qualquer alimento.
- ▶ Depois do aparelho ter sido nivelado e limpo, esperar pelo menos 6 horas antes de o ligar à fonte de alimentação. Consultar a secção INSTALAÇÃO.
- ▶ Pré-arrefecer o compartimento durante 2 horas em definições elevadas antes de colocar alimentos. Para fazer isto, deve definir a temperatura em -20°C ou -24°C .

5.2 Ligar/desligar o aparelho

O aparelho fica a funcionar assim que é ligado à fonte de alimentação.

- ▶ A temperatura do congelador é definida automaticamente em -18°C . Esta é a definição recomendada e a temperatura ideal para produtos congelados. Se pretendido, pode alterar as temperaturas manualmente. Deve consultar AJUSTAR A TEMPERATURA.

Os indicadores (a-g) piscarão consecutivamente uma vez. Se a porta estiver fechada, o visor apaga-se após 30 segundos. O bloqueio do painel deve estar ativo.



Observação: Predefinições

- ▶ O aparelho está predefinido para a temperatura recomendada de -18°C . Em condições ambientais normais, não é necessário definir uma temperatura.
- ▶ Quando o aparelho é ligado depois de ser desligado da fonte de alimentação elétrica, pode demorar até 12 horas a atingir a temperatura correta.

Esvaziar o aparelho antes de o desligar. Para desligar o aparelho, retirar o cabo de alimentação da tomada.

5.3 Modo em espera do visor

Quando a porta for fechada o visor apaga-se automaticamente após 30 segundos sem funcionamento. O visor bloqueia-se automaticamente. Acende automaticamente quando tocar em qualquer botão ou abrir a porta.

5.4 Bloquear e desbloquear o visor

Bloquear automático

O visor é bloqueado automaticamente após 30 segundos sem funcionamento.

Bloquear manual

Quando o visor estiver desbloqueado, premir em "Bloqueio crianças" (G) e manter premido durante 3 segundos, depois de um sinal sonoro o indicador "Bloqueio crianças" (G) acende-se, o visor fica bloqueado. Quando o visor estiver bloqueado, premir em "Bloqueio crianças" (G) e manter premido durante 3 segundos, depois de um sinal sonoro o indicador "Bloqueio crianças" (G) apaga-se, o visor fica desbloqueado.

**Observação: Bloqueio do visor**

Quando o visor estiver bloqueado, funções tais como definição de temperatura ou congelação intensa estão desativadas. Quando a operação acima for tentada, o indicador de Bloqueio crianças piscará durante 3 vezes, para lembrar que o visor está bloqueado.

5.5 Definição da temperatura

Quando o visor estiver desbloqueado, ao tocar em botões de temperatura diferentes, podem ser definidas temperaturas diferentes, este processo será acompanhado por sinais sonoros.

Os modos Congelador e Frigorífico (4°C)(A) têm grandes diferenças na temperatura, e são para armazenamento de alimentos diferentes. Antes de fazer qualquer alteração de modo, assegurar que mudar os alimentos dentro do congelador, assim esses alimentos não serão danificados devido à alteração de modo.

5.6 Modo congelador (-16°C a -24°C) (B - E)

Quando o visor estiver desbloqueado, ao tocar em diferentes botões de temperatura do congelador, podem ser definidas diferentes temperaturas, os indicadores à esquerda do botão de toque acenderão e os outros ficarão apagados. A temperatura pode ser definida em "-16°C", "-18°C", "-20°C" e "-24°C".

5.7 Modo frigorífico (4°C) (A)

Quando o visor estiver desbloqueado, ao tocar em (4°C) (A), o indicador "4°C" (a) ficará aceso, o congelador funciona em modo frigorífico. Após a estabilização, a temperatura é de cerca de 4°C.

5.8 Modo congelação intensa (E)

O modo congelação intensa é ótimo para preservar a nutrição do alimento, consegue congelar o alimento em menos tempo. Antes de colocar muitos alimentos dentro do congelador, ativar a função de congelação intensa para ter a temperatura inferior, para assegurar o melhor resultado de congelação.

Quando o visor estiver desbloqueado, ao tocar em (-24°C) (E) durante 3 segundos, os indicadores (b - e) ficarão acesos, o congelador funciona em modo congelação intensa. Para desativar manualmente a função congelação intensa, repetir os passos acima. Se não desativar manualmente, a função será desativada automaticamente após 50 horas.

Se tiver uma grande quantidade de alimentos para congelar ao mesmo tempo, é recomendado que esta função seja ativada 24 horas antes de inserir os alimentos. A função parará automaticamente após 50 horas ou manualmente. O consumo de energia aumentará quando esta função estiver ativa.

**Observação: Congelamento intenso**

No modo congelamento intenso, a temperatura não pode ser ajustada. Se fizer isso, o indicador congelamento intenso piscará durante 3 vezes para lembrar que o congelador está no modo congelamento intenso.

5.9 Fresher Zone (F)

No modo de Congelador, a Zona de Frescos funciona como CONGELAÇÃO RÁPIDA, todo o compartimento pode ser arrefecido de forma rápida até à temperatura de congelação.

Quando a temperatura é definida em -16°C ou inferior, tocar o botão (F) da Zona de Frescos, o indicador (f) da mesma acende, seguidamente é ativada a função de jato. Depois de ativadas, as funções serão automaticamente desativadas quando a temperatura é alcançada ou após 24 horas. Repetir a operação para desativar manualmente.

No modo de Frigorífico, a Zona de Frescos funciona como REFRIGERAÇÃO RÁPIDA, todo o compartimento pode ser arrefecido de forma rápida até à temperatura de congelação.

Quando a temperatura é definida em 4oC ou inferior, tocar o botão (F) da Zona de Frescos, o indicador (f) da mesma acende, seguidamente é ativada a função de jato. Depois de ativadas, as funções serão automaticamente desativadas quando a temperatura é alcançada ou após 3 horas. Repetir a operação para desativar manualmente.

Desativar a Zona de Frescos antes de mudar de congelador para a temperatura de frigorífico ou de mudar de frigorífico para a temperatura de congelador."

5.10 Modo ecológico (-16°C) (B)

Quando o visor estiver desbloqueado, ao tocar em (-16°C) (B) o aparelho fica definido em modo ecológico. Neste modo o consumo de energia é inferior, enquanto ainda é garantido o desempenho adequado de congelação. Para sair do modo ecológico seleccionar outra temperatura.

5.11 Memória de falta de energia

Este congelador tem memória de falta de energia, as definições antes da falta de energia serão memorizadas. Quando a energia for reposta, o congelador voltará às definições antes da falta de energia e continua a funcionar. O bloqueio de crianças não é memorizado, depois da energia ser reposta, o visor fica desbloqueado.

5.12 Alarme de abertura da porta

Quando o congelador for mantido aberto durante mais de um minuto, o alarme emitirá 3 sinais sonoros com intervalo de 0,5 segundos. Se a porta se mantiver aberta, os sinais sonoros serão repetidos a cada 30 segundos. Os sinais sonoros pararão até a porta ser fechada ou após 7 minutos da abertura da porta. O alarme para de soar e a luz do congelador apaga-se.

5.13 Alarme de temperatura elevada

Este congelador está equipado com alarme de temperatura elevada. No modo congelador ou congelador intenso, se o indicador de definição de temperatura atual piscar com sinais sonoros, tocar em qualquer botão, o sinal sonoro parará, mas o indicador de definição de temperatura atual continuará a piscar, o que significa que a temperatura no congelador está muito elevada. Deve verificar se a porta do congelador está hermeticamente fechada ou se foi colocada grande quantidade de alimentos quentes no congelador. Após um período, o indicador de temperatura atual parará de piscar. Se não parar de piscar durante um período alargado e os sinais sonoros que foram cancelados manualmente voltarem, deve contactar a assistência de pós-venda.

5.14 Indicação de erro

Este congelador está equipado com indicação de erro. Quando é encontrado um erro, o visor piscará a cada 1/4 de segundo códigos diferentes para erros diferentes. Nesta situação, o congelador ainda pode congelar, mas o utilizador deve contactar a assistência pós-venda logo que possível para controlo perfeito do congelador.

5.15 Wi-Fi

When the appliance is connected with Wi-Fi, it could be controlled from distant [temperature setting adjustment, activation and deactivation of super freeze and FresherZone function]. When the door is left open or when there is temperature deviation, real time information could be informed through the application.



Dicas para poupar energia

- ▶ Assegurar que o aparelho está devidamente ventilado (consultar INSTALAÇÃO).
- ▶ Não instalar o aparelho à luz solar direta ou perto de superfícies quentes (p.ex. fogões, aquecedores).
- ▶ Evitar temperatura baixa desnecessariamente no aparelho. O consumo de energia aumenta se é definida a temperatura mais baixa no aparelho.
- ▶ Deixar os alimentos quentes arrefecerem antes de os colocar no aparelho.
- ▶ Abrir a porta do aparelho tão pouco e tão brevemente quanto possível.
- ▶ Assegurar que a porta fecha sempre corretamente e não está prejudicada pela posição dos alimentos. Manter os vedantes da porta limpos.
- ▶ Descongelar alimentos congelados num frigorífico.
- ▶ Limpar regularmente a parte de trás do aparelho. A poeira aumenta o consumo de energia.

7 - Equipamento

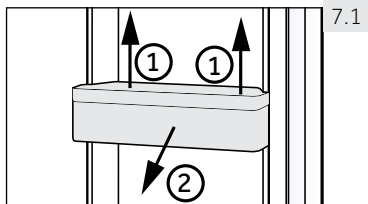

7.1

7.1 Prateleiras amovíveis da porta

A prateleira da porta pode ser removida para limpeza: Colocar as mãos de cada lado da prateleira, levantar para cima (1) e puxar para fora (2) (Fig. 7.3).

Para inserir a prateleira da porta, os passos acima são realizados na ordem inversa.

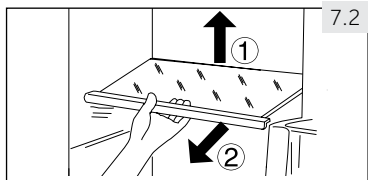

7.2

7.2 Prateleiras de vidro

1. Para retirar uma prateleira, removê-la primeiro levantando a sua extremidade traseira (1) e puxando-a para fora (2) (Fig. 7.2).

2. Para a recolocar, colocar sobre as saliências em ambos os lados e empurrá-la para a posição mais recuada até que a parte traseira da prateleira esteja fixa no interior das ranhuras laterais

**ADVERTÊNCIA!**

Desligar o aparelho da fonte de alimentação antes de proceder à limpeza.

8.1 Generalidades

Limpar o aparelho apenas quando pouco ou nenhum alimento esteja guardado.

**ADVERTÊNCIA!**

- ▶ Não limpar o aparelho com escovas duras, escovas de aço, detergente em pó, gasolina, acetato de amilo, acetona e soluções orgânicas semelhantes, ácido ou soluções alcalinas. Deve limpar com detergente especial de congelador para evitar danos.
- ▶ Não pulverizar ou enxaguar o aparelho durante a limpeza.
- ▶ Não raspar geada e gelo com objetos cortantes.
- ▶ Não usar pulverizadores, aquecedores elétricos como aquecedor, secador de cabelo, limpeza a vapor ou outras fontes de calor, a fim de evitar danos às peças de plástico.
- ▶ Não limpar as prateleiras de vidro frias com água quente. Mudança de temperatura súbita pode provocar a quebra do vidro.
- ▶ Não tocar na superfície interior do compartimento de armazenamento do congelador, especialmente com as mãos molhadas, pois as suas mãos podem congelar à superfície.
- ▶ Em caso de aquecimento verificar a condição dos produtos congelados.
- ▶ Não tentar reparar o aparelho autonomamente. Em caso de reparação deve contactar o nosso serviço ao cliente.

- ▶ Manter sempre o vedante da porta limpo.
- ▶ Limpar o interior e a estrutura do aparelho com um pano suave ou uma esponja humedecida em água quente e detergente neutro (Fig. 8.1).
- ▶ Enxaguar e secar com pano suave.
- ▶ Não limpar qualquer das peças do aparelho na máquina de lavar loiça.
- ▶ Limpar o acessório apenas com água quente e detergente meio neutro.

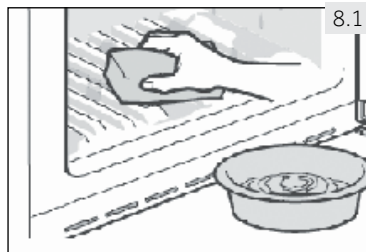

8.2 Não utilização por período mais longo

Se o aparelho não for utilizado durante um período de tempo prolongado:

- ▶ Retirar os alimentos.
- ▶ Desligar o cabo de alimentação.
- ▶ Limpar o aparelho como descrito acima.
- ▶ Manter a porta e gavetas do congelador abertas para evitar a criação de maus cheiros no interior.

Retirar a porta do aparelho (abrir a porta e segurá-la antes de retirar os parafusos) para evitar que as crianças entrem no aparelho e fiquem trancados nele.



Observação: Desligar

Para garantir a vida útil do aparelho, desligá-lo apenas se estritamente necessário.

8.3 Deslocar o aparelho

1. Retirar todos os alimentos e desligar o aparelho.
2. Fixar prateleiras e outras peças móveis congelador com fita adesiva.
3. Fechar a porta e fixá-la com fita adesiva.
4. Não inclinar o congelador mais de 45° para evitar danificar o sistema de refrigeração.
5. Envolver os pés do congelador para evitar riscar o chão. Nunca deslocar o congelador vigorosamente.



ADVERTÊNCIA!

- ▶ Não levantar o aparelho pelas pegas.
- ▶ Nunca colocar o aparelho horizontalmente no chão.

Muitos problemas ocorridos podem ser resolvidos por si sem conhecimento específico. No caso de um problema verificar todas as possibilidades mostradas e seguir as instruções abaixo antes de contatar um serviço pós-venda. Consultar SERVIÇO AO CLIENTE.



ADVERTÊNCIA!

- ▶ Antes da manutenção, desativar o aparelho e desligar a ficha de alimentação da tomada de rede.
- ▶ Equipamento elétrico deve ser assistido apenas por técnicos em eletricidade qualificados, porque reparações inapropriadas podem causar danos consequenciais consideráveis.
- ▶ Um cabo de alimentação danificado apenas deve ser substituído pelo fabricante, pelo seu agente de assistência ou uma pessoa igualmente qualificada de modo a evitar algum perigo.

O alarme acústico pode ser desligado premindo qualquer botão.

9.1 Resolução de problemas

| Problema | Causa Possível | Solução Possível |
|--------------------------------------------------------------------------|--------------------------------------------------------------------------------------------------------------------------------------------------------------------------------------------------------------------------------------------------------------------------------------------------------------------------------------------------------------------------------------------------------------------------------------------------------------------------------------------------------------------------------------------------------------------------------|--------------------------------------------------------------------------------------------------------------------------------------------------------------------------------------------------------------------------------------------------------------------------------------------------------------------------------------------------------------------------------------------------------------------------------------------------------------------------------------------------------------------------------------------------------------------------------------------------------------------------------------------------------------------------------------------------------------------------------|
| O compressor não funciona. | <ul style="list-style-type: none"> • A ficha de alimentação não está ligada à tomada elétrica. | <ul style="list-style-type: none"> • Ligar a ficha de alimentação. |
| O aparelho funciona frequentemente ou durante um longo período de tempo. | <ul style="list-style-type: none"> • A temperatura interior ou exterior é demasiado elevada. • O aparelho esteve desligado por um longo período de tempo. • A porta do aparelho não está fechada hermeticamente. • Uma porta foi aberta demasiado frequentemente ou durante muito tempo. • A temperatura definida é demasiado baixa. • O vedante da porta está sujo, desgastado, fendido ou desajustado. • A circulação de ar necessária não está garantida. • O interior está coberto com gelo. | <ul style="list-style-type: none"> • Neste caso, é normal que o aparelho funcionar mais tempo. • Normalmente, demora 8 a 12 horas até o aparelho arrefecer completamente. • Fechar a porta e assegurar que o aparelho está colocado num piso nivelado e não há alimento ou recipiente a vibrar na porta. • Não abrir as portas com demasiada frequência. • Definir a temperatura mais elevada até que seja obtida uma temperatura satisfatoriamente. Demora 24 horas para que a temperatura fique estável. • Limpar o vedante da porta ou substituí-lo através do serviço ao cliente. • Assegurar ventilação adequada. • Descongelar o aparelho. |

| Problema | Causa Possível | Solução Possível |
|----------------------------------------------------|--------------------------------------------------------------------------------------------------------------------------------------------------------------------------------------------------------------------------------------------------------------------------------------------------------------------------------------------------------------------------------------------------------------------------------------|---------------------------------------------------------------------------------------------------------------------------------------------------------------------------------------------------------------------------------------------------------------------------------------------------------------------------------------------------------------------------------|
| O aparelho faz sons anormais. | <ul style="list-style-type: none"> O aparelho não está colocado num piso nivelado. O aparelho está a tocar em algum objeto próximo dele. O aparelho está num piso de madeira ou perto de paredes de madeira. | <ul style="list-style-type: none"> Nivelar o aparelho. Remover objetos à volta do aparelho. A madeira amplifica o som. Colocar o aparelho noutra lugar. |
| O aparelho faz um som de estalo | <ul style="list-style-type: none"> Isto é normal. É causado pela unidade de refrigeração a ligar ou a desligar. | <ul style="list-style-type: none"> - |
| Ouve-se um som ligeiro semelhante a água a correr. | <ul style="list-style-type: none"> Isto é normal. | <ul style="list-style-type: none"> - |
| O aparelho faz um som de motor | <ul style="list-style-type: none"> A unidade de refrigeração acabou de se ligar. Isto é normal | <ul style="list-style-type: none"> - |
| Não está frio suficiente no interior do aparelho. | <ul style="list-style-type: none"> A temperatura está definida demasiado elevada. Foram armazenados produtos que estão demasiado quentes. Foram armazenados alimentos muito quentes ao mesmo tempo. Os produtos estão demasiado próximas umas das outras. A porta não está hermeticamente fechada. Uma porta foi aberta demasiado frequentemente ou durante muito tempo. | <ul style="list-style-type: none"> Reiniciar a temperatura. Deixar arrefecer sempre os produtos antes de os guardar. Guardar sempre pequenas quantidades de alimentos. Deixar um espaço entre os diversos alimentos permitindo o fluxo de ar. Fechar a porta. Não abrir as portas com demasiada frequência. |
| Está demasiado frio no interior do aparelho. | <ul style="list-style-type: none"> A temperatura está definida demasiado baixa. A função Congelação Rápida está ativada ou a funcionar há demasiado tempo. | <ul style="list-style-type: none"> Reiniciar a temperatura. Desligar a função Congelação Rápida. |
| Acumula-se humidade na superfície do aparelho. | <ul style="list-style-type: none"> O clima é demasiado quente e demasiado húmido. | <ul style="list-style-type: none"> Isto é normal num clima húmido e mudará quando a humidade diminuir. Secar com um pano. |
| Gelo e geada forte no compartimento congelador. | <ul style="list-style-type: none"> Os produtos não foram devidamente embalados. A porta não está hermeticamente fechada. Uma porta foi aberta demasiado frequentemente ou durante muito tempo. O vedante da porta está sujo, desgastado, fendido ou desajustado. Alguma coisa no interior impede a porta de fechar adequadamente. | <ul style="list-style-type: none"> Embalar sempre bem os produtos. Fechar a porta. Não abrir as portas com demasiada frequência. Limpar o vedante da porta ou substituí-lo através do serviço ao cliente. Reposicionar as prateleiras, as prateleiras das portas, ou recipientes interiores para permitir que a porta feche. |

| Problema | Causa Possível | Solução Possível |
|-----------------------------------------------------------------------|--------------------------------------------------------------------------------------------------------------------------------------------------------------|----------------------------------------------------------------------------------------------------------------------------------------------------------------------------------------------------------------------------------------------|
| O sistema de arrefecimento não funciona. | <ul style="list-style-type: none"> A ficha de alimentação não está ligada à tomada elétrica. A fonte de alimentação não está intata. | <ul style="list-style-type: none"> Ligar a ficha de alimentação. Verificar a alimentação elétrica à divisão. Contatar a empresa local de eletricidade! |
| Os lados do aparelho e a chapa da porta ficam quentes. | <ul style="list-style-type: none"> Isto é normal. | <ul style="list-style-type: none"> - |
| Ouve um sinal de alarme. | <ul style="list-style-type: none"> A porta está aberta A temperatura no interior do produto é demasiado elevada | <ul style="list-style-type: none"> Fechar a porta ou silenciar o alarme manualmente. |
| É difícil abrir a porta. | <ul style="list-style-type: none"> Uma vez que o aparelho funcione, tem um vácuo interno. | <ul style="list-style-type: none"> Abriu suavemente o vedante da porta para deixar o entrar no aparelho. |
| Não se consegue fechar a porta adequadamente. Deixa sempre um espaço. | <ul style="list-style-type: none"> Por causa da baixa temperatura do aparelho, o vedante da porta pode facilmente ficar rígido e deformado. | <ul style="list-style-type: none"> Usar um secador de cabelo ou colocar uma toalha quente no local onde a junta estiver deformada. Quando a junta estiver de novo mole, fechar a porta e comprimí-la hermeticamente. |

9.2 Interrupção da alimentação

No caso de um corte de energia, os alimentos deverão permanecer seguramente frios por cerca de 18 horas. Seguir estas dicas durante uma interrupção de energia prolongada, especialmente no verão:

- ▶ Abrir a porta tão poucas vezes quanto possível.
- ▶ Não pôr alimentos adicionais no congelador durante uma interrupção de energia.
- ▶ Se for dada notificação prévia de uma interrupção de energia e a duração de interrupção for superior a 15 horas, fazer algum gelo e colocá-lo num recipiente na parte superior do compartimento do congelador.
- ▶ Como a temperatura no congelador aumentará durante uma interrupção de energia ou outra falha, o período de armazenamento e a qualidade do alimento serão reduzidos. Qualquer alimento que descongela deve ser consumido, ou cozinhado e congelado de novo (quando apropriado) logo depois de modo a evitar riscos para a saúde.



Observação: Função de memória durante interrupção de energia

Após a reposição da energia o aparelho continua com as definições que estavam definidas antes da falha de energia.

10.1 Desembalar



ADVERTÊNCIA!

- ▶ O aparelho é pesado. Manusear sempre com pelo menos duas pessoas.
- ▶ Manter todos os materiais de embalagem fora do alcance das crianças e eliminá-los de forma ecológica.
- ▶ Retirar o aparelho da embalagem.
- ▶ Remover todos os materiais de embalagem.

10.2 Condições ambientais

A temperatura da divisão deve ser sempre entre 10° C e 43° C, pois pode influenciar a temperatura no interior do aparelho e o seu consumo de energia. Não instalar o aparelho próximo de outros aparelhos emissores de calor (fornos, frigoríficos) sem isolamento.

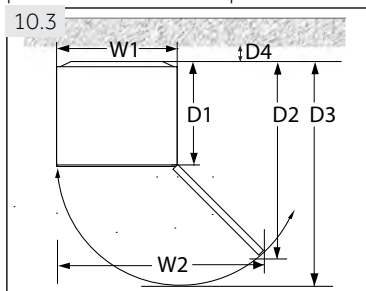

10.3 Requisitos de espaço

Espaço necessário para abrir a porta (Fig. 10.3):

| Largura em mm | | Profundidade em mm | | | Distância até à parede em mm |
|---------------|-----|--------------------|------|------|------------------------------|
| W1 | W2 | D1 | D2 | D3 | D4 |
| 595 | 955 | 592 | 1105 | 1215 | 100 |

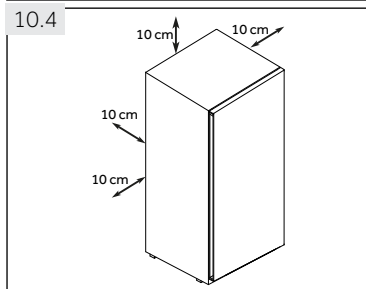

10.4 Corte transversal de ventilação

Para obter uma ventilação suficiente do aparelho por razões de segurança, as informações das secções transversais de ventilação necessárias devem ser observadas (Fig. 10.4).

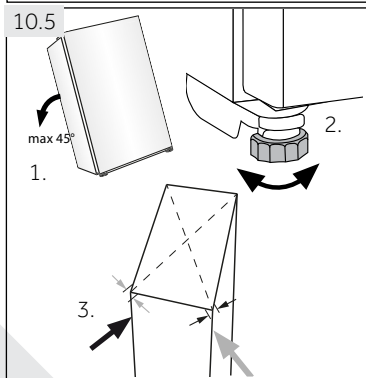

10.5 Nivelar o aparelho

O aparelho deve ser colocado numa superfície plana e sólida. Se o aparelho for colocado num pedestal, devem ser usados materiais fortes e resistentes ao fogo. Nunca usar o material de embalagem de espuma como pedestal.

1. Inclinare ligeiramente o aparelho para trás (Fig. 10.5).
2. Ajustar os pés para o nível pretendido.
3. A estabilidade pode ser verificada por abanar nas diagonais alternadamente. A oscilação ligeira deve ser a mesma em ambas as direções. Caso contrário, a estrutura pode deformar; possíveis fugas dos vedantes da porta são o resultado. Uma pequena tendência para a parte traseira facilita o fecho da porta.

10.6 Usar o pé ajustável

Se o congelador estiver instável, o pé pode ser ajustado: Rodar o pé ajustável de acordo com a direção da seta (Fig. 10.6) para subir ou descer o pé:

- ▶ Rodar o pé no sentido horário eleva o aparelho.
- ▶ Rodar o pé no sentido anti-horário desce-o.

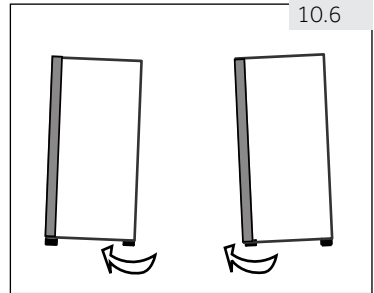

10.7 Tempo de espera

O óleo de lubrificação sem manutenção está localizado na cápsula do compressor. Este óleo pode ficar no sistema de tubos fechados durante o transporte inclinado. Antes de ligar o aparelho à fonte de alimentação tem de esperar 6 horas (Fig.10.7) para que o óleo volte para a cápsula.

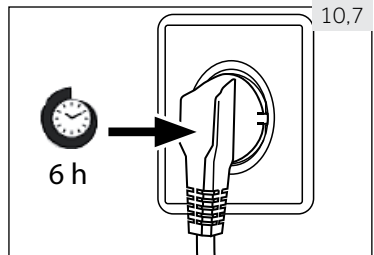

10.8 Ligação elétrica

Antes de cada ligação verificar se:

- ▶ fonte de alimentação, tomada e fusível são adequados à placa de características.
- ▶ a tomada de alimentação tem ligação à terra e sem fichas múltiplas ou extensão.
- ▶ a ficha e tomada de alimentação estão estritamente de acordo.

Ligar a ficha a uma tomada doméstica instalada adequadamente.



ADVERTÊNCIA!

Um cabo de alimentação danificado deve ser substituído pelo serviço ao cliente para evitar riscos (consultar cartão de garantia).

10.9 Reversibilidade da porta

Antes de ligar o aparelho à fonte de alimentação deve verificar, se a rotação da porta deve ser alterada da direita (como entregue) para a esquerda, se isto é necessário pela localização da instalação e a funcionalidade.



ADVERTÊNCIA!

- ▶ O aparelho é pesado. Precisa de duas pessoas para realizar a reversibilidade da porta.
- ▶ Antes de qualquer operação, desligar primeiro o aparelho da eletricidade.
- ▶ Não inclinar o aparelho mais de 45 ° para evitar danos do sistema de refrigeração.

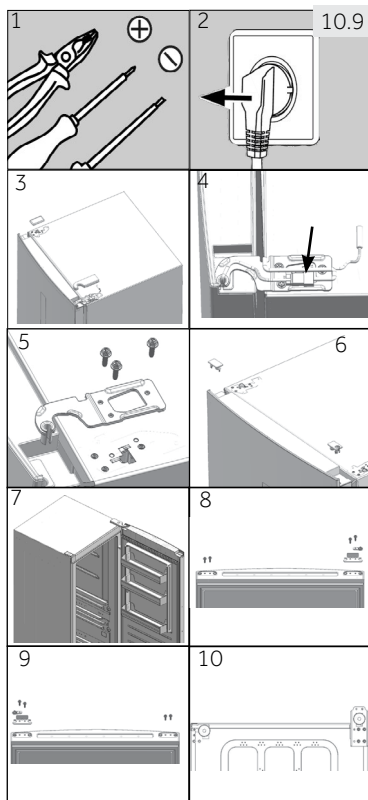

Passos da montagem (Fig. 10.9):

1. Providenciar a ferramenta necessária.
2. Desligar o aparelho.
3. Retirar a tampa do orifício da dobradiça e a tampa da dobradiça.
4. Desligar o cabo de ligação.
5. Retira parafusos e dobradiça
6. Retirar a tampa na porta. Retirar a tampa do eixo na porta.
7. Abrir e retirar a porta.
8. Virar a porta ao contrário, retirar os 2 parafusos na parte inferior da porta. Retirar 2 parafusos, batente da porta e tampa do eixo na parte inferior da porta
9. Tirar o batente da porta do último passo e a tampa do eixo do saco de acessórios, fixá-los com 2 parafusos. Fixar também 2 parafusos no outro lado da porta.
10. Inclinr ligeiramente para trás a estrutura, retirar os 4 parafusos e, em seguida, a dobradiça inferior.

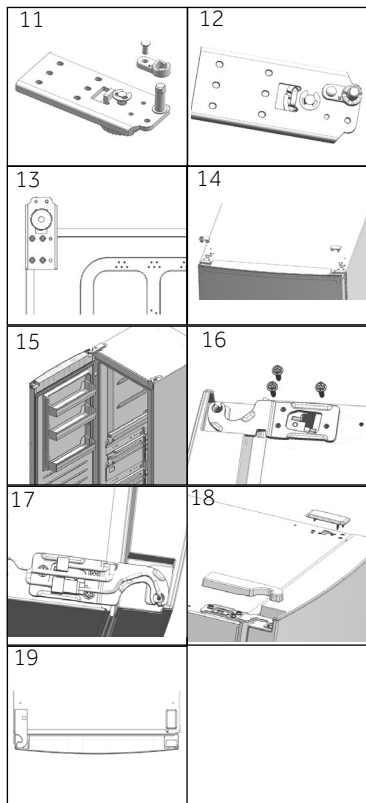

11. Retirar parafuso e tampa do eixo. Retirar o eixo da dobradiça e fixá-lo no orifício ao lado dele.
12. Tirar a tampa do eixo mais grosso do saco dos acessórios. Fixá-lo com o parafuso do último passo.
13. Fixar a dobradiça na posição oposta da estrutura com 4 parafusos.
14. No lado oposto da porta, puxar o cabo de ligação do lado esquerdo e passá-lo pela tampa do eixo do passo 5, montar a tampa do eixo. Montar a tampa do orifício no lado direito.
15. Montar a porta.
16. Fixar a dobradiça superior no topo do lado direito com 3 parafusos.
17. Ligar os conectores do cabo:
18. Fixar a tampa do orifício da dobradiça e a tampa da dobradiça superior esquerda.
19. Terminado.

11.1 Ficha de produto em conformidade com o regulamento UE No. 1060/2010

| | | | |
|------------------------------------------------------------------------------------------|---------------------|---------------|---------------|
| Marca Registrada | Haier | | |
| Identificador do modelo | H3F-280*SAAU1 | H3F-320*SAAU1 | H3F-320*TAAU1 |
| Categoria do modelo | Congelador vertical | | |
| Classe de eficiência energética | A++ | | A+++ |
| Consumo de energia anual (kWh/ano) ¹⁾ | 260 | 285 | 189 |
| Volume de armazenagem frigorífico (L) | Não aplicável | | |
| Volume de armazenagem congelador (L) **** | 285 | 330 | |
| Classificação de estrelas | **** | | |
| Temperatura dos outros compartimentos > 14 °C | Não aplicável | | |
| Sistema de frio ventilado | sim | | |
| Corte de energia seguro (h) | 16 | | |
| Capacidade congelação (kg/24h) | 19 | 21 | |
| Classe climática | SN-T | | |
| Este aparelho é concebido para ser usado a uma temperatura ambiente entre 10 °C e 43 °C. | | | |
| Emissões de ruído acústico aéreo (db(A) re 1pW) | 38 | | |
| Tipo de construção | Independente | | |

¹⁾ baseado em resultados de testes normalizados durante 24 horas. O consumo de energia atual dependerá de como o aparelho é usado e onde está localizado.

11.2 Dados técnicos adicionais

| | |
|-------------------------------------------|------------------|
| Tensão / Frequência | 220-240V ~/ 50Hz |
| Fusível principal (A) | 1.0 |
| Refrigerante | R600a |
| Dimensões (A/C/P em mm) H3F-280*SAAU1 | 171/59,5/67,5 |
| Dimensões (A/C/P em mm) H3F-320*(S/T)AAU1 | 191/59,5/67,5 |

11.3 Normas e Diretivas

Este produto cumpre os requisitos de todas as diretivas CE aplicáveis com as normas harmonizadas correspondentes, previstas pela marca CE.

Recomendamos o nosso Serviço ao Cliente Haier e a utilização de peças de substituição originais.

Se tiver um problema com o seu aparelho, deve verificar primeiro a secção RESOLUÇÃO DE PROBLEMAS.

Se não conseguir encontrar uma solução lá, deve contactar

- ▶ o seu revendedor local ou
- ▶ A área de Reparação e Apoio em www.haier.com onde pode encontrar os números de telefone e as Perguntas Frequentes e onde pode ativar um pedido de assistência.

Para contactar o nosso Serviço, assegurar que tem os seguintes dados disponíveis.

A informação pode ser encontrada na placa de características.

Modelo _____ N° de série _____

Verificar também o Cartão de Garantia fornecido com o produto em caso de garantia.

Para pedidos gerais de negócios abaixo indicamos os nossos endereços na Europa:

| Endereços europeus da Haier | | | |
|------------------------------------|---------------------------------------------------------------------------------------------------------|--------------------------------------------------------------------------------------|--------------------------------------------------------------------------------|
| País* | Endereço postal | País* | Endereço postal |
| Itália | Haier Europe Trading SRL Via De Cristoforis, 12 21100 Varese ITÁLIA | França | Haier France SAS 3-5 rue des Gravieres 92200 Neuilly sur Seine FRANÇA |
| Espanha Portugal | Haier Iberia SL Pg. Garcia Faria, 49-51 08019 Barcelona ESPANHA | Bélgica - FR Bélgica - PB Países Baixos Luxemburgo | Haier Benelux SA Anderlecht Route de Lennik 451 BÉLGICA |
| Alemanha Áustria | Haier Deutschland GmbH Hewlett-Packard-Str. 4 D-61352 Bad Homburg ALEMANHA | Polónia República Checa Hungria Grécia Roménia Rússia | Haier Poland Sp. zo.o. Al. Jerozolimskie 181B 02-222 Warszawa POLÓNIA |
| Reino Unido | Haier Appliances UK Co.Ltd. One Crown Square Church Street East Woking, Surrey, GU21 6HR RU | | |

*Para mais informação deve consultar www.haier.com

H3F-280/320_AAU1_V02_PT_190118

Haier